

LIGHTING COLLECTION
Edition 2023

RIBAG



/
essence of light

RIBAG

Die ganze Mannigfaltigkeit,
der ganze Reiz und die ganze
Schönheit des Lebens setzen
sich aus Licht und Schatten
zusammen.

— aus Anna Karenina, Leo Tolstoi

All the manifoldness,
the whole charm and the entire
beauty of life are composed
of light and shadow.

— from Anna Karenina, Leo Tolstoi







Die Bedeutung von Licht ist kulturübergreifend ähnlich, wenn nicht gleich. Fast immer wird sie in Verbindung mit dem Leben an sich genannt, oft im Sinne von Lebensqualität.

The meaning of light is similar across cultures, even the same. It is often mentioned in connection with life itself, frequently in the sense of life quality.

Diese Qualität beeinflusst nicht nur unser Sehen, sondern unsere gesamte Wahrnehmung und unser Empfinden. Sie ist der Massstab unserer Arbeit.

This quality affects not only our ability to see, but also our entire perception and sensation. It is the benchmark of our work.





Im Übergang von Natur zur Architektur, vom Tages- über das Misch- ins Kunstlicht wird diese Qualität essenziell und das Licht wesentlicher Teil räumlicher Ästhetik.

In the transition from nature to architecture, from daylight to artificial light, this quality becomes essential, and light a significant aspect of spatial aesthetics.

«essence of light» – Leidenschaft für gutes Licht

Natürliches Licht ist seit jeher unsere Inspirationsquelle. Die Faszination, dessen Essenz mit hochwertigen Leuchten in der Architektur erlebbar zu machen, begeistert uns seit bald drei Jahrzehnten. Unsere Produktentwickler und Designer konnten zu Anbeginn nur erahnen, welche Bedeutung die «Essenz des Lichts» für unsere Kollektion jemals haben würde. Mehr denn je zeichnen sich unsere Leuchten durch eine raffinierte Lichttechnik, zeitloses Design und eine kompromisslose Funktionalität aus. Das ist mitunter der Grund, weshalb wir unsere Arbeit so sehr lieben – weil das Medium Licht in seiner Schönheit, seiner Kraft und seiner Variation unendlich ist.

Teilen Sie mit uns die Leidenschaft für gutes Licht und lassen Sie sich von unserer Kollektion inspirieren.

«essence of light» – Passion for excellent lighting

Natural light has always been our source of inspiration. The fascination of making its essence tangible in architecture with high-quality lamps has inspired us for almost three decades. At the beginning, our product developers and designers could only imagine the significance that the «essence of light» would ever have for our collection. More than ever, our lamps are characterised by sophisticated lighting technology, timeless design and uncompromising functionality. This is partly why we love our work so much – because the medium of light is infinite in its beauty, its power and its variation.

Share with us the passion for good light and be inspired by our collection.



Andreas Richner
Chairman



INHALT CONTENT

	Inspiration Inspiration	Preisliste Price list
Editorial	14	
AROA	18	216
ARVA	30	218
CUBO	42	221
KIVO	50	222
METRON	68	228
MILUM	84	233
PUNTO	110	242
RAYM	122	244
SPARK	138	248
SPINAled	160	252
VERTICO	174	257
VIOR	192	260
Technische Hinweise Technical information	264	
Herstellergarantie Manufacturer's warranty	266	
Allgemeine Lieferbedingungen General Terms and Conditions	268	
Legende Caption	272	
Impressum Imprint	277	
Materialmuster Material samples	278	

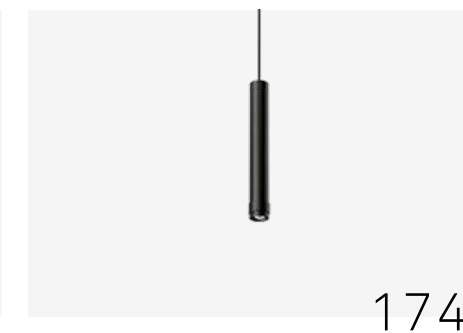
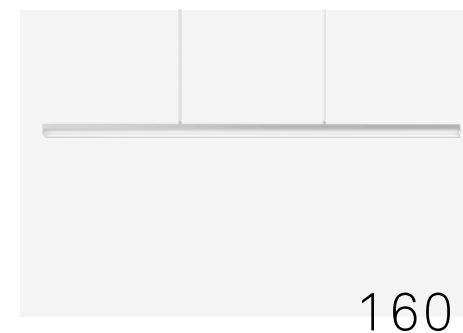
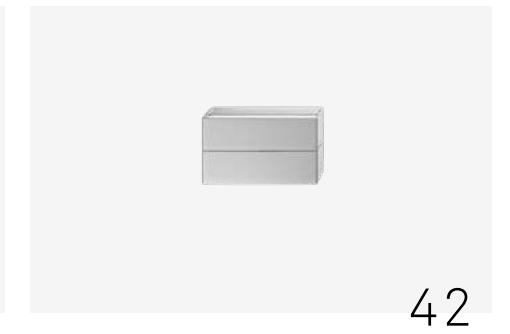
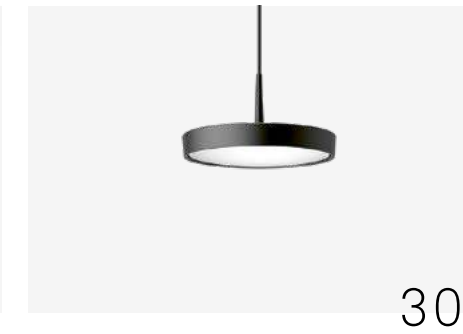

AROA

RIBAG Design Studio

AROA ist die pure Vollendung von Licht und Form. Reduziert auf das Wesentliche und mit raffinierten Details ausgestattet, löst sie unterschiedlichste Beleuchtungsaufgaben besonders elegant. Die Leuchtenkollektion fügt sich mit einer subtilen Note von Feinheit und Leichtigkeit in jede Innenarchitektur ein.

AROA is the pure consummation of light and form. Reduced to the essentials and featuring sophisticated details, it solves a variety of lighting tasks with particular elegance. With a subtle note of delicacy and lightness, this lighting range blends in with any interior design.

ribag.com/aroa

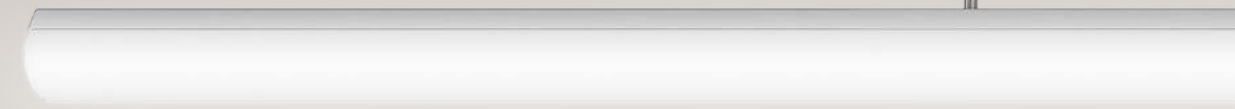



AROA Pendelleuchten mit
Diffusor opal, Seite 217
AROA pendant lamps with
acrylic glass diffuser, page 217

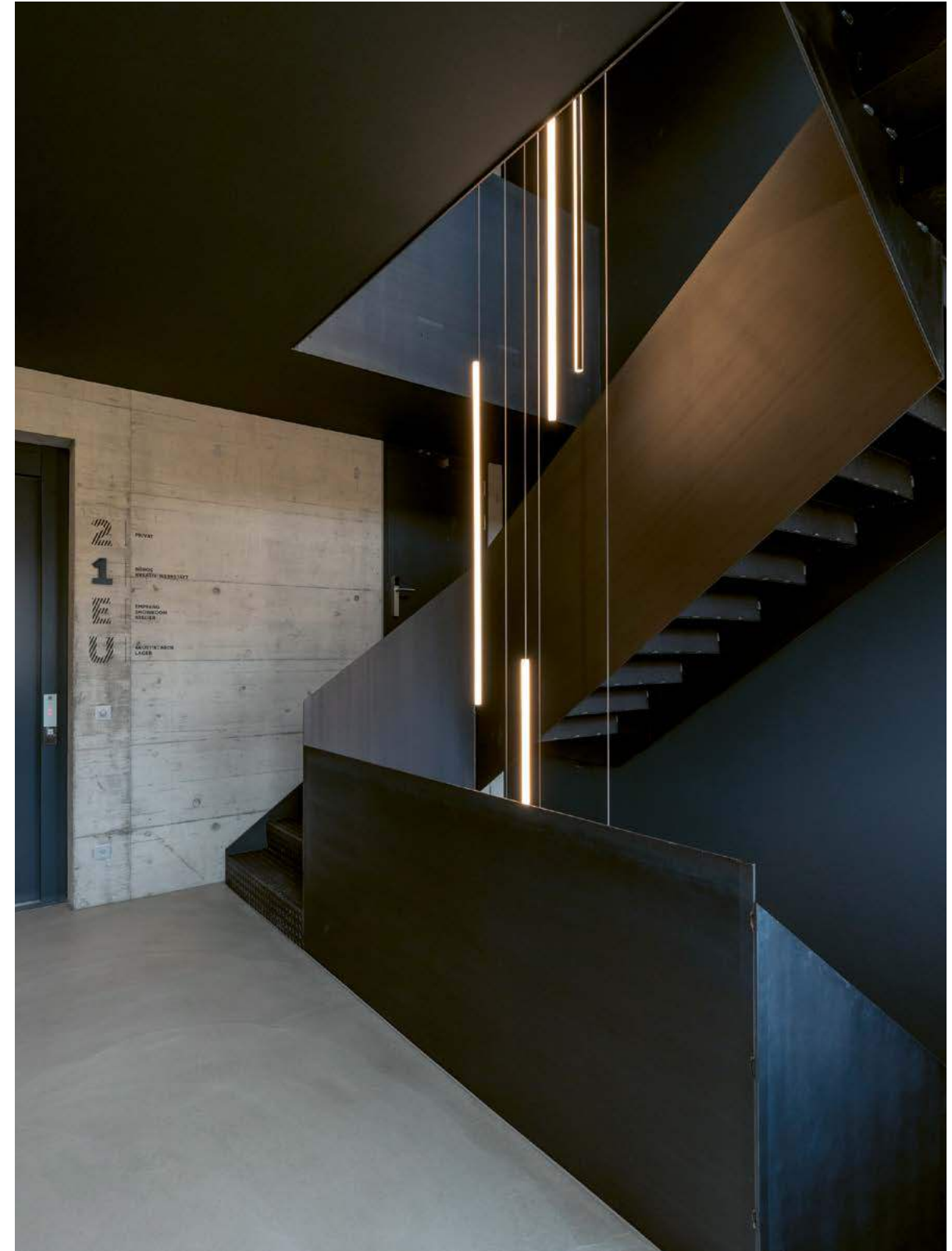

AROA Sonderanfertigung Kronleuchter
mit Diffusor opal (auf Anfrage)
AROA customized chandelier
with acrylic glass diffuser (on request)



ARO Anbauleuchte mit
externem Betriebsgerät und
Diffusor opal, Seite 216
ARO mounted lamp with
external control gear and acrylic
glass diffuser, page 216



ARO Pendelleuchten mit
Diffusor opal, Seite 217
ARO pendant lamps with
acrylic glass diffuser, page 217

ARO Anbauleuchte mit
Diffusor opal, Seite 216
ARO mounted lamp with acrylic
glass diffuser, page 216

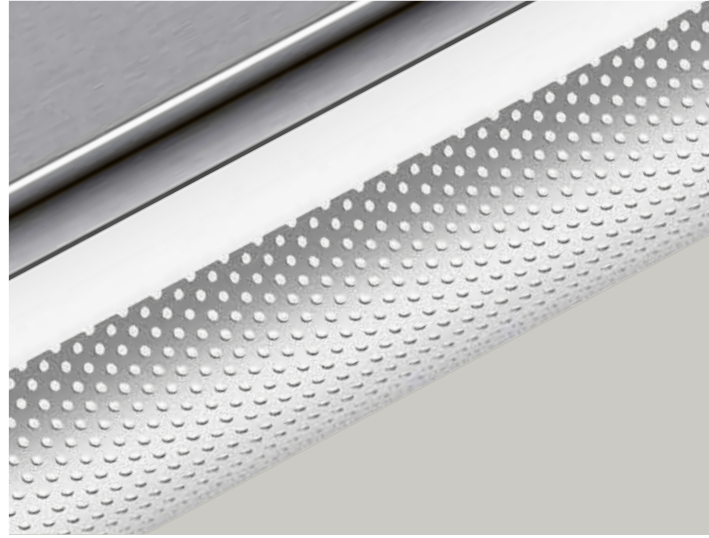

Optionaler Lochblechdiffusor
für perfekte Entblendung.
Optional perforated metal diffuser
for perfect anti-glare.



AROA Pendelleuchten mit
Diffusor opal, Seite 217
AROA pendant lamps with acrylic
glass diffuser, page 217

AROA Anbauleuchten mit Diffusor
opal, Seite 216
AROA mounted lamps with
acrylic glass diffuser, page 216

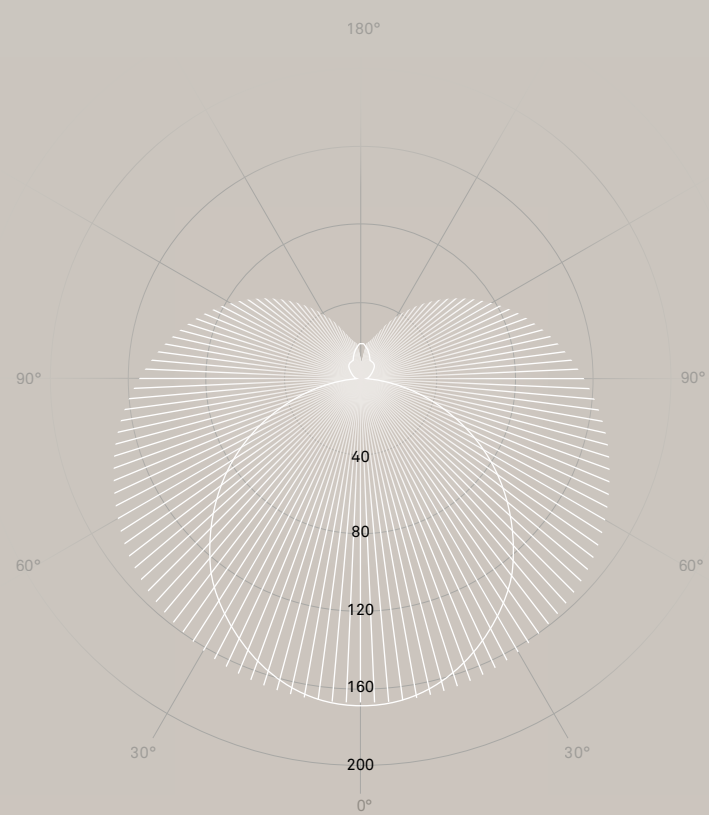
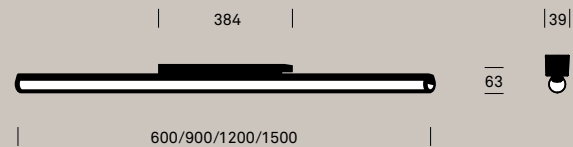

Anbauleuchten
Mounted lamps

Leuchtengehäuse Lamp housing	Alu-Strangpress Extruded aluminium
Farben Colours	farblos eloxiert natural anodised
Farbtemperaturen Colour temperatures	2700 / 3000 / 4000 K
Leuchtenlichtstrom Luminaire luminous flux	1230–3410 lm
Anschlussleistung Connected load	12–29 W
Nutzlebensdauer LED Service life LED	50'000 h L90 B10 (Ta 25 °C)
Betriebsgerät Control gear	EVG 230V/50 Hz PS 230 V/50 Hz
Lichtregelung Lighting control	Ein / Aus, DALI / TouchDIM On / Off, DALI / TouchDIM

Zur Montage an Decke oder Wand mit Steckverbindung
Can be mounted on the ceiling or wall with plug connection

Kunstglas-Diffusor opal
Acrylic glass diffuser, opal

Optionales Zubehör:
Lochblech-Diffusoren,
Seite 217
Optional accessories:
Perforated metal diffuser,
page 217

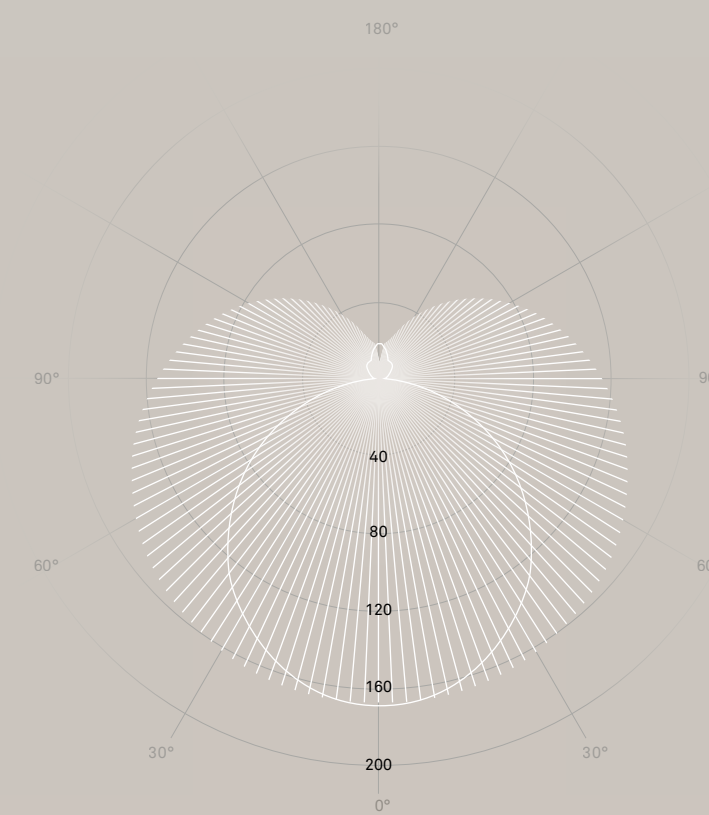
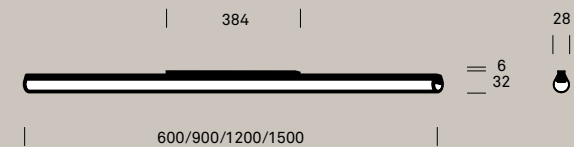
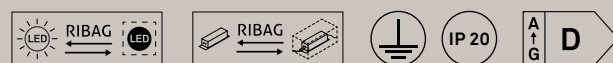

Anbauleuchten
Mounted lamps

mit externem Betriebsgerät
with external control gear

Leuchtengehäuse Lamp housing	Alu-Strangpress Extruded aluminium
Farben Colours	farblos eloxiert natural anodised
Farbtemperaturen Colour temperatures	2700 / 3000 / 4000 K
Leuchtenlichtstrom Luminaire luminous flux	1230–3410 lm
Anschlussleistung Connected load	12–29 W
Nutzlebensdauer LED Service life LED	50'000 h L90 B10 (Ta 25 °C)
Betriebsgerät Control gear	EVG 230 V/50 Hz, Konstantstrom 300 mA (600 mm) / 600 mA (900– 1500 mm) (Betriebsgerät separat bestellen) PS 230 V/50 Hz, constant current 300 mA (600 mm) / 600 mA (900–1500 mm) (order control gear separately)
Lichtregelung Lighting control	Ein / Aus, DALI / TouchDIM On / Off, DALI / TouchDIM

Zur Montage an Decke oder Wand
Can be mounted on the ceiling or wall

Kunstglas-Diffusor opal
Acrylic glass diffuser, opal

Pflichtzubehör: Externe Betriebsgeräte, Seite 217
Essential accessories:
External control gears,
page 217

Optionales Zubehör:
Lochblech-Diffusoren,
Seite 217
Optional accessories:
Perforated metal diffuser,
page 217



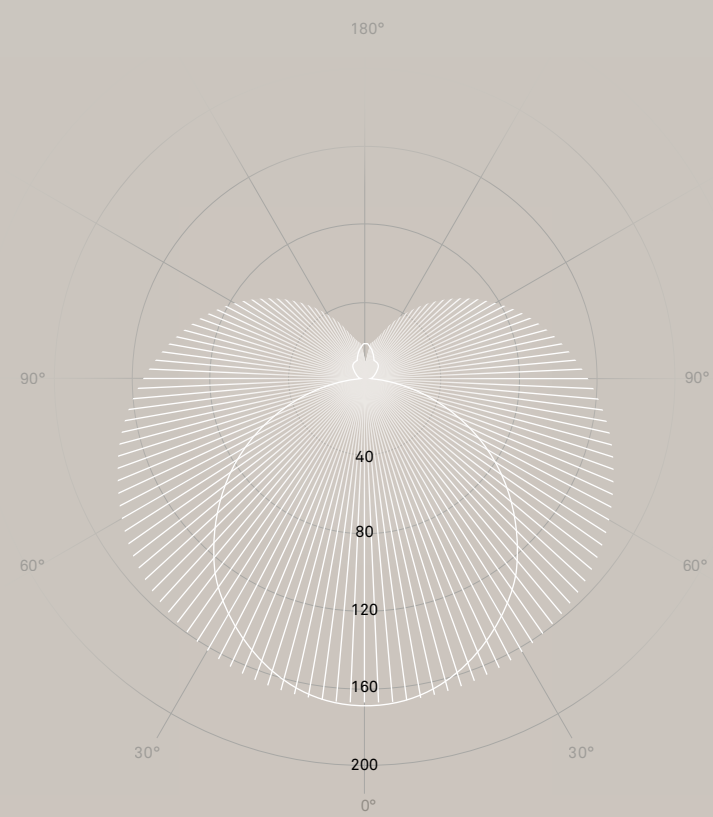
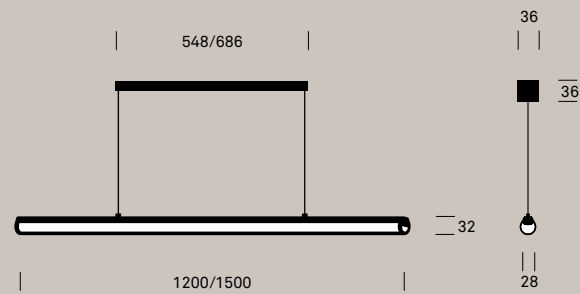

Pendelleuchten
Pendant lamps

Leuchtengehäuse Lamp housing	Alu-Strangpress Extruded aluminium
Farben Colours	farblos eloxiert natural anodised
Farbtemperaturen Colour temperatures	2700 / 3000 / 4000 K
Leuchtenlichtstrom Luminaire luminous flux	2460–3410 lm
Anschlussleistung Connected load	23–29 W
Nutzlebensdauer LED Service life LED	50'000 h L90 B10 (Ta 25 °C)
Betriebsgerät Control gear	EVG 230 V / 50 Hz PS 230 V / 50 Hz
Lichtregelung Lighting control	Ein / Aus, DALI / TouchDIM On / Off, DALI / TouchDIM

Zur Montage an Decke mit zwei Kupferseilen vernickelt, transparent ummantelt, Länge 2500 mm, stufenlos höhenstellbar
For mounting on the ceiling with two nickel-plated copper cables, transparently sheathed, length 2500 mm, continuously adjustable height

Kunstglas-Diffusor opal
Acrylic glass diffuser, opal

Optionales Zubehör:
Lochblech-Diffusoren,
Seite 217
Optional accessories:
Perforated metal diffuser,
page 217

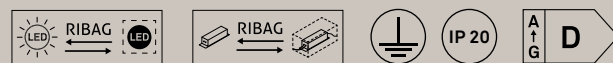

ARVA

Design Daniel Kübler

ARVA steht für universale Lichtlösungen. Die konsequent gestaltete Kollektion überzeugt durch die umfassende Nutzungsflexibilität für unterschiedlichste Lichtaufgaben. Abgestimmt auf die räumlichen Anforderungen beeindrucken die Pendel- und Anbauleuchten durch die hohe Lichtästhetik.

ARVA stands for universal lighting solutions. The consistently designed collection is impressive thanks to its comprehensive flexibility of use for a wide variety of lighting tasks. Matched to the spatial requirements, the pendant and mounted lamps impress with their high lighting aesthetics.

ribag.com/arva





ARVA Anbauleuchten mit externem Betriebsgerät und Diffusor feinmattiert, Seite 218–219
ARVA mounted lamps with external control gear and acrylic glass diffuser fine matt, page 218–219

ARVA Pendelleuchten mit Diffusor feinmattiert, Seite 220
ARVA pendant lamps with acrylic glass diffuser fine matt, page 220



ARVA Pendelleuchten mit
Diffusor feinmattiert, Seite 220
ARVA pendant lamps with
acrylic glass diffuser fine matt,
page 220

◀ **ARVA** Pendelleuchten mit
Diffusor feinmattiert, Seite 220
ARVA pendant lamps with
acrylic glass diffuser fine matt,
page 220

Planungshinweise:
 Sämtliches Zubehör separat bestellen
 Planning guide:
 Order all accessories separately

ARVA 140
 Montagevarianten
 Mounting options

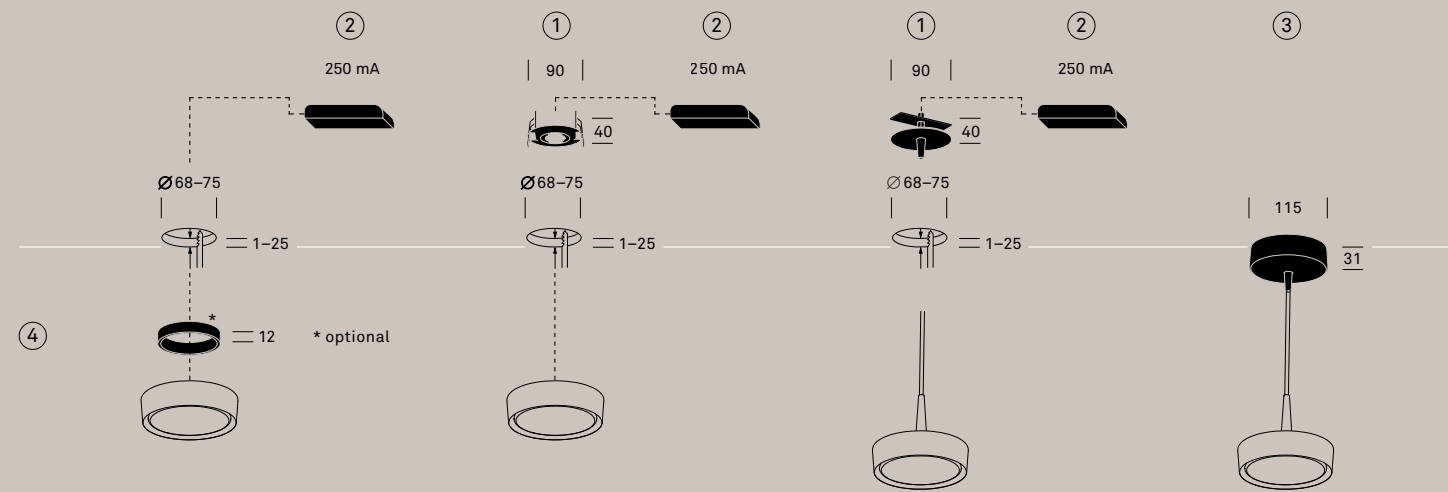

ARVA 270 / 440
 Montagevarianten
 Mounting options

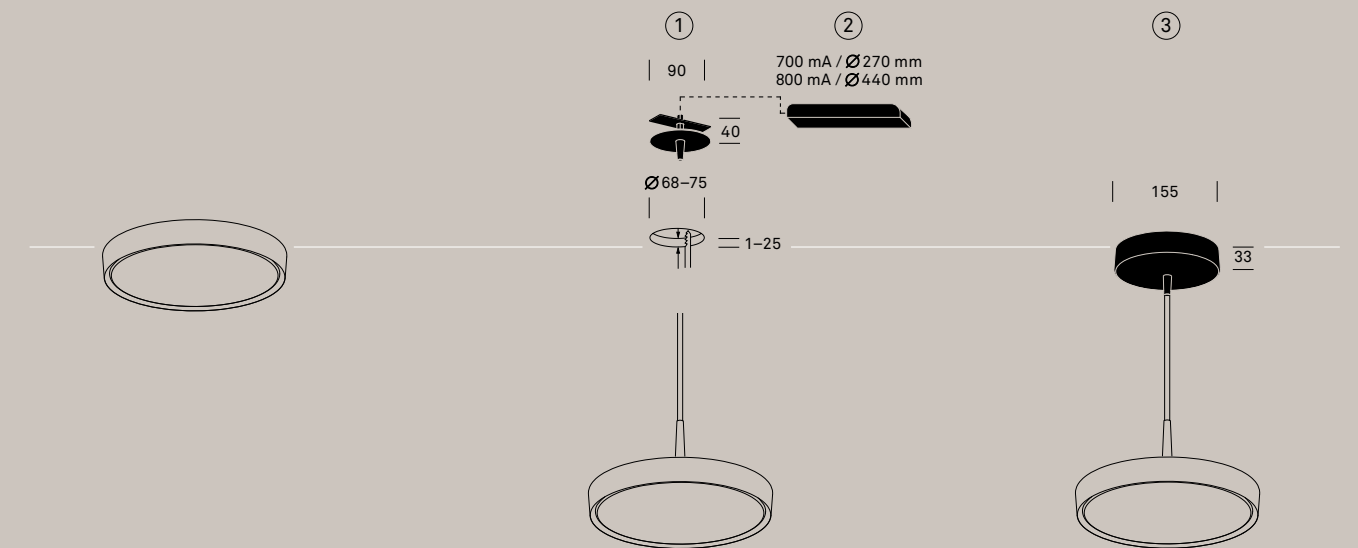

- 1 Hohlraumadapter
Cavity adapter
- 2 Betriebsgerät
Control gear
- 3 Baldachin mit Betriebsgerät
Canopy with control gear
- 4 Distanzring (optional)
Distance ring (optional)



Ø140

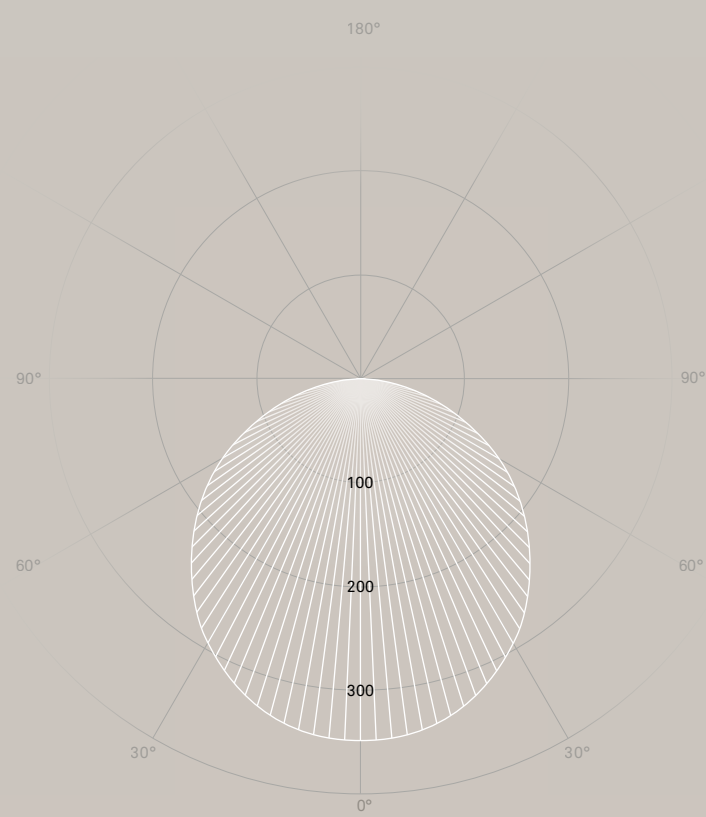

Anbauleuchten
Mounted lamps

Ø140 mm
mit externem Betriebsgerät
with external control gear

Leuchtengehäuse Lamp housing	Alu-Druckguss Diecast aluminium
Farben Colours	schwarz RAL 9005 / grau RAL 9006 / weiss RAL 9003 black RAL 9005 / grey RAL 9006 / white RAL 9003
Farbtemperaturen Colour temperatures	2700 / 3000 / 4000 K (auf Anfrage) 2700 / 3000 / 4000 K (on request)
Leuchtenlichtstrom Luminaire luminous flux	490–510 lm
Anschlussleistung Connected load	4 W
Nutzlebensdauer LED Service life LED	50'000 h L90 B10 (Ta 25 °C)
Betriebsgerät Control gear	EVG 230 V / 50 Hz, Konstantstrom 250 mA (Betriebsgerät separat bestellen) PS 230 V / 50 Hz, constant current 250 mA (order control gear separately)
Lichtregelung Lighting control	Ein / Aus, DALI / TouchDIM On / Off, DALI / TouchDIM

Zur Montage an Decke
oder Wand
Can be mounted on the ceiling
or wall

Kunstglas-Diffusor
feinmattiert
Acrylic glass diffuser,
fine matt

Pflichtzubehör: Externe
Betriebsgeräte, Seite 218
Essential accessories:
Control gears, page 218

Optionales Zubehör:
Hohlraumadapter, Distanzring,
Seite 219
Optional accessories:
Cavity adapter, distance ring,
page 219



Ø140

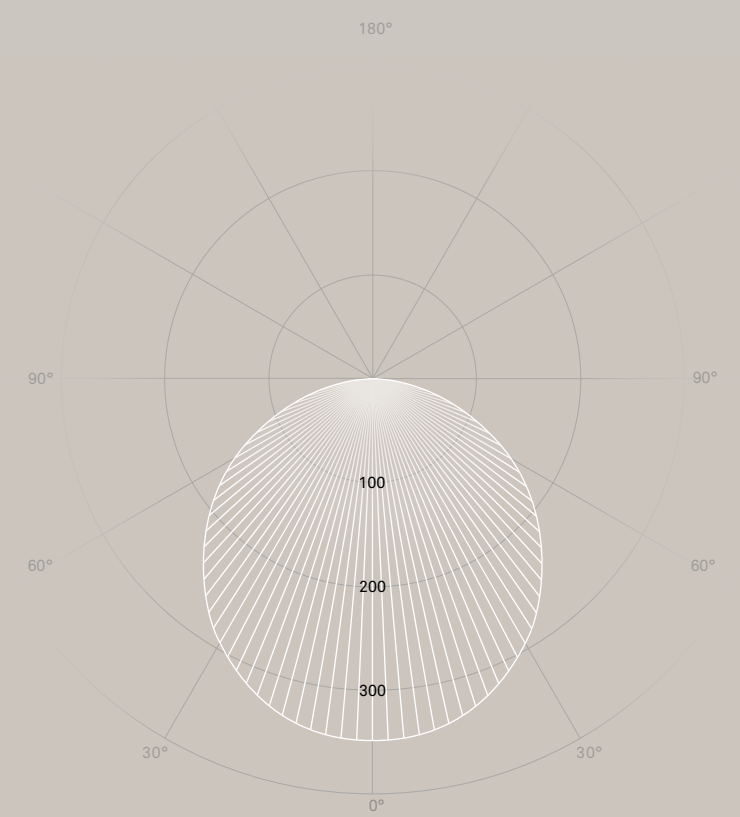

Pendelleuchten
Pendant lamps

Ø140 mm
mit externem Betriebsgerät
with external control gear

Leuchtengehäuse Lamp housing	Alu-Druckguss Diecast aluminium
Farben Colours	schwarz RAL 9005 / grau RAL 9006 / weiss RAL 9003 black RAL 9005 / grey RAL 9006 / white RAL 9003
Farbtemperaturen Colour temperatures	2700 / 3000 / 4000 K (auf Anfrage) 2700 / 3000 / 4000 K (on request)
Leuchtenlichtstrom Luminaire luminous flux	490–510 lm
Anschlussleistung Connected load	4 W
Nutzlebensdauer LED Service life LED	50'000 h L90 B10 (Ta 25 °C)
Betriebsgerät Control gear	EVG 230 V / 50 Hz, Konstantstrom 250 mA (Betriebsgerät separat bestellen) PS 230 V / 50 Hz, constant current 250 mA (order control gear separately)
Lichtregelung Lighting control	Ein / Aus, DALI / TouchDIM On / Off, DALI / TouchDIM

Zur Montage an Decke, Kabel
Ø5 mm, Länge 2500 mm,
(Pflichtzubehör separat
bestellen)
For mounting on the ceiling,
cable Ø5 mm, length 2500
mm, (order essential accesso-
ries separately)

Kunstglas-Diffusor
feinmattiert
Acrylic glass diffuser,
fine matt

Pflichtzubehör: Baldachin mit
Betriebsgerät, externe
Betriebsgeräte, Seite 218
Essential accessories: Canopy
with control gear, control
gears, page 218

Optionales Zubehör:
Hohlraumadapter, Seite 218
Optional accessories:
Cavity adapter, page 218



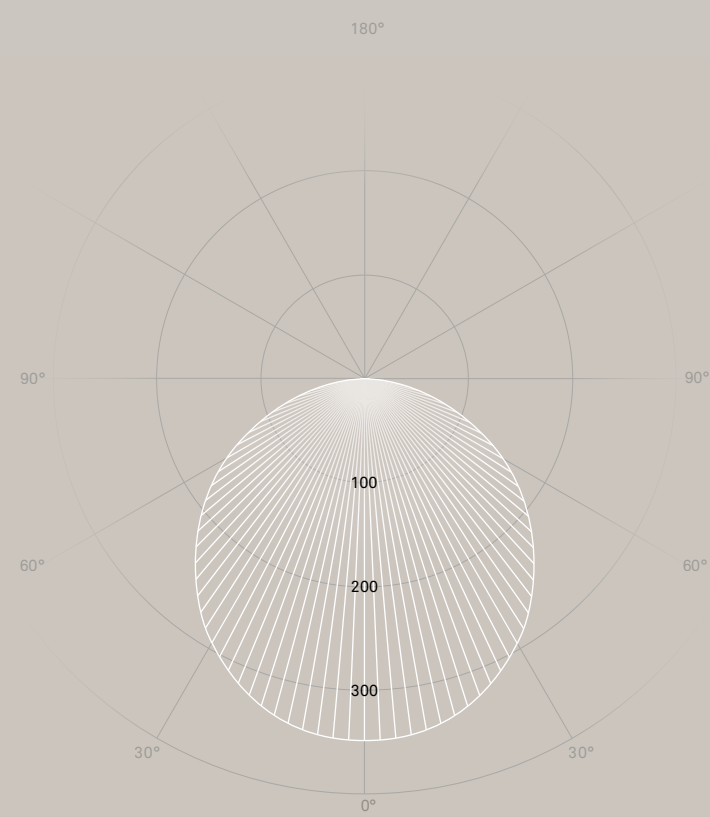
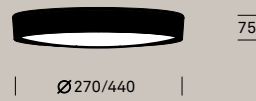

Anbauleuchten
Mounted lamps

Ø 270 / 440 mm

Leuchtgehäuse Lamp housing	Alu-Druckguss Diecast aluminium
Farben Colours	schwarz RAL 9005 / grau RAL 9006 / weiss RAL 9003 black RAL 9005 / grey RAL 9006 / white RAL 9003
Farbtemperaturen Colour temperatures	2700 / 3000 / 4000 K (auf Anfrage) 2700 / 3000 / 4000 K (on request)
Leuchtenlichtstrom Luminaire luminous flux	1640–2920 lm
Anschlussleistung Connected load	14–23 W
Nutzlebensdauer LED Service life LED	50'000 h L90 B10 (Ta 25 °C)
Betriebsgerät Control gear	EVG 230 V / 50 Hz PS 230 V / 50 Hz
Lichtregelung Lighting control	Ein / Aus, PhasenDIM, DALI / TouchDIM On / Off, phase-cut, DALI / TouchDIM

Zur Montage an Decke
oder Wand
Can be mounted on the ceiling
or wall

Kunstglas-Diffusor
feinmattiert
Acrylic glass diffuser,
fine matt

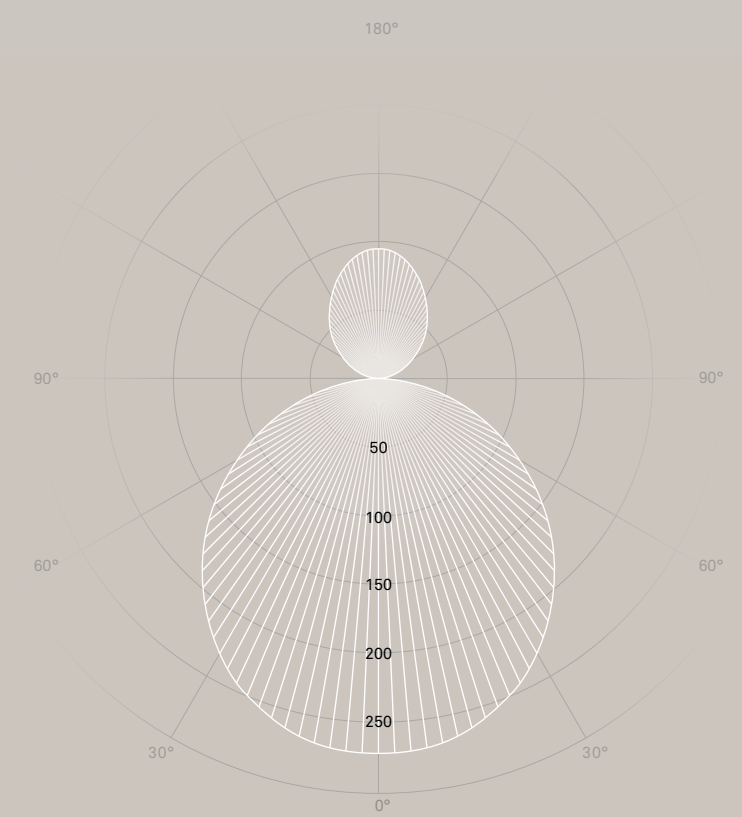
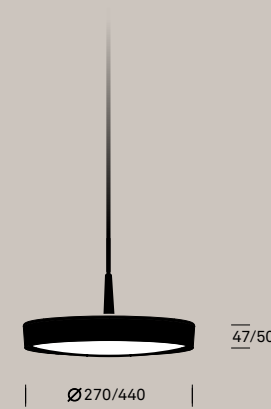

Pendelleuchten
Pendant lamps

Ø 270 / 440 mm

Leuchtgehäuse Lamp housing	Alu-Druckguss Diecast aluminium
Farben Colours	schwarz RAL 9005 / grau RAL 9006 / weiss RAL 9003 black RAL 9005 / grey RAL 9006 / white RAL 9003
Farbtemperaturen Colour temperatures	2700 / 3000 / 4000 K (auf Anfrage) 2700 / 3000 / 4000 K (on request)
Leuchtenlichtstrom Luminaire luminous flux	1860–3600 lm
Anschlussleistung Connected load	16–30 W
Nutzlebensdauer LED Service life LED	50'000 h L90 B10 (Ta 25 °C)
Betriebsgerät Control gear	EVG 230 V / 50 Hz, Konstantstrom 700 mA (Ø 270 mm), 800 mA (Ø 440 mm) (Betriebsgerät separat bestellen) PS 230 V / 50 Hz, constant current 700 mA (Ø 270 mm), 800 mA (Ø 440 mm) (order control gear separately)
Lichtregelung Lighting control	Ein / Aus, PhasenDIM, DALI / TouchDIM On / Off, phase-cut, DALI / TouchDIM

Zur Montage an Decke, Kabel
Ø 7 mm, Länge 2500 mm,
(Pflichtzubehör separat
bestellen)
For mounting on the ceiling,
cable Ø 7 mm, length 2500
mm, (order essential accesso-
ries separately)

Kunstglas-Diffusor fein
mattiert, 80% direkt- / 20%
indirekt strahlend
Acrylic glass diffuser fine
matt, 80% direct- / 20%
indirect beam

Pflichtzubehör: Baldachin
mit Betriebsgerät, externe
Betriebsgeräte, Seite 220
Essential accessories: Canopy
with control gear, control
gears, page 220

Optionales Zubehör:
Hohlraumadapter, Seite 220
Optional accessories:
Cavity adapter, page 220



CUBO

Design Daniel Kübler

CUBO kreiert ein sinnliches Ambiente mit Licht. Der bis ins kleinste Detail gestaltete Kubus lenkt das Licht, weich und dezent, nach oben und unten. Aufgrund der kompakten Bauform lässt CUBO der Architektur konsequent den Vortritt.

CUBO creates a sensual ambience through light. The cube, designed down to the finest detail, directs the light smooth and discreetly upwards and downwards. Due to its compact design, CUBO consistently lets architecture take the lead.

ribag.com/cubo





CUBO Wandleuchten, Seite 221 ▲ ►
CUBO Wall lamps, page 221





◀ ▲ **CUBO** Wandleuchten, Seite 221
CUBO Wall lamps, page 221



Mit Mikroprismen-Diffusor für eine optimale Entblendung.
Microprism diffuser for optimum anti-glare.

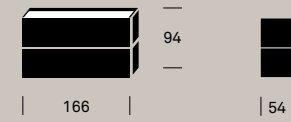

Wandleuchten Wall lamps

Leuchtgehäuse Lamp housing	Alu-Druckguss Diecast aluminium
Farben Colours	grau RAL 9006 / weiss RAL 9003 grey RAL 9006 / white RAL 9003
Farbtemperaturen Colour temperatures	2700 / 3000 / 4000 K (auf Anfrage) 2700/3000 / 4000 K (on request)
Leuchtenlichtstrom Luminaire luminous flux	1500–1570 lm
Anschlussleistung Connected load	13 W
Nutzlebensdauer LED Service life LED	50'000 h L90 B10 (Ta 25 °C)
Betriebsgerät Control gear	EVG 230 V/50 Hz PS 230 V/50 Hz
Lichtregelung Lighting control	Ein / Aus, PhasenDIM, DALI / TouchDIM On / Off, phase-cut, DALI / TouchDIM

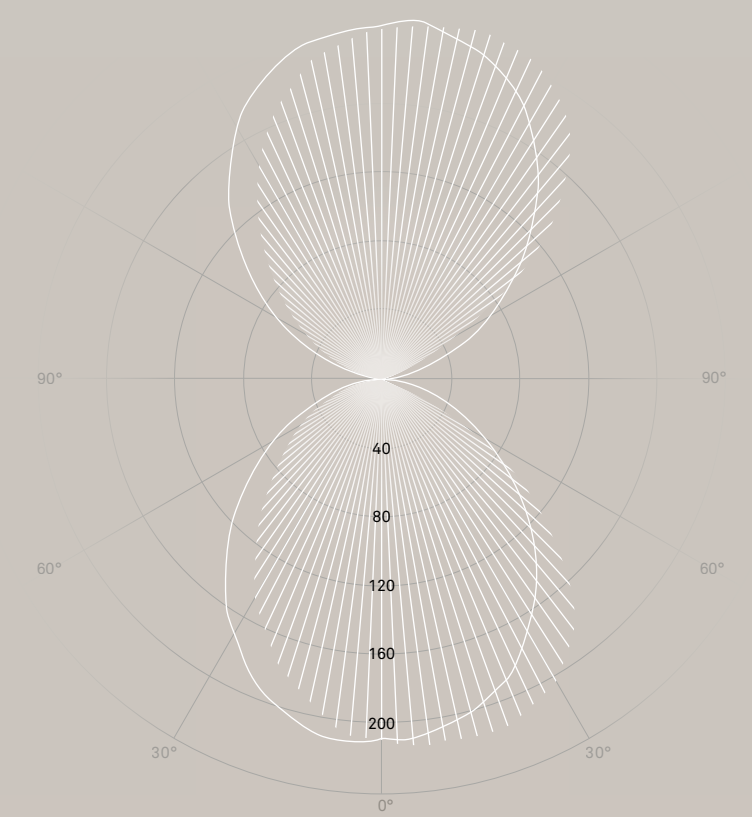

**Zur Montage an der Wand,
mit Steckverbindung**
For mounting on the wall,
with plug connection

**Mikroprismen Diffusor zur
optimalen Entblendung**
Microprism diffuser for
optimum anti-glare

KIVO

RIBAG Design Studio

KIVO setzt jeden Raum brillant in Szene. Die exzellente Lichtqualität und die optimale Lichtverteilung sorgen für einen hohen Sehkomfort. Mit ihrer charaktervollen Optik erscheint KIVO als elegante, stimmungsvolle Leuchte im Wohn- und Objektbereich. Durch die individuellen Gestaltungsmöglichkeiten mit verschiedenen Blenden, passt sie sich dem Interior Design auf zeitlose Art und Weise an und strahlt eine persönliche Note aus.

KIVO brilliantly sets the scene in any room. The excellent quality of light and the optimal light distribution ensure a high level of visual comfort. Thanks to the individual design options with different shades, it adapts to the interior design in a timeless way and radiates a personal touch.

ribag.com/kivo





KIVO Pendelleuchten Ø140 mm mit Wechselblende Schwarznuss, Sonderanfertigung mit 4er Tragschiene (auf Anfrage)
KIVO pendant lamps Ø140 mm with interchangeable shades black walnut, customized with 4-gang mounting rail (on request)

◀ **KIVO** Pendelleuchten Ø140 mm mit Wechselblenden schwarz, Seite 222
KIVO pendant lamps Ø140 mm with interchangeable shades black, page 222



KIVO Pendelleuchten Ø140 mm mit Wechselblenden Eiche, Seite 222
KIVO pendant lamps Ø140 mm with interchangeable shades oak, page 222



KIVO Decken- und Pendelleuchten Ø140 mm mit Wechselblenden schwarz, Seite 222
KIVO mounted and pendant lamps Ø140 mm with interchangeable shades black, page 222



KIVO Deckenleuchten Ø 270 mm mit Wechselblenden Eiche, Seite 226
KIVO mounted lamps Ø 270 mm with interchangeable shades oak, page 226



KIVO Pendelleuchten Ø 270 mm mit Wechselblenden schwarz, Seite 226
KIVO pendant lamps Ø 270 mm with interchangeable shades black, page 226



Einfach austauschbare Blenden
mit Magnethaftung.
Easily replaceable shades with
magnetic adhesion.

KIVO Pendelleuchte Ø270 mm mit
verschiedenen Wechselblenden, Seite 226
KIVO pendant lamp Ø270 mm with
intervarious interchangeable shade, page 226

Planungshinweise:
 Sämtliches Zubehör separat bestellen
 Planning guide:
 Order all accessories separately

KIVO 140

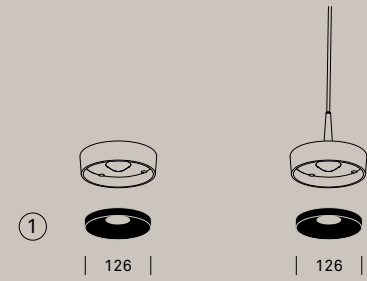

Montagevarianten
 Mounting options

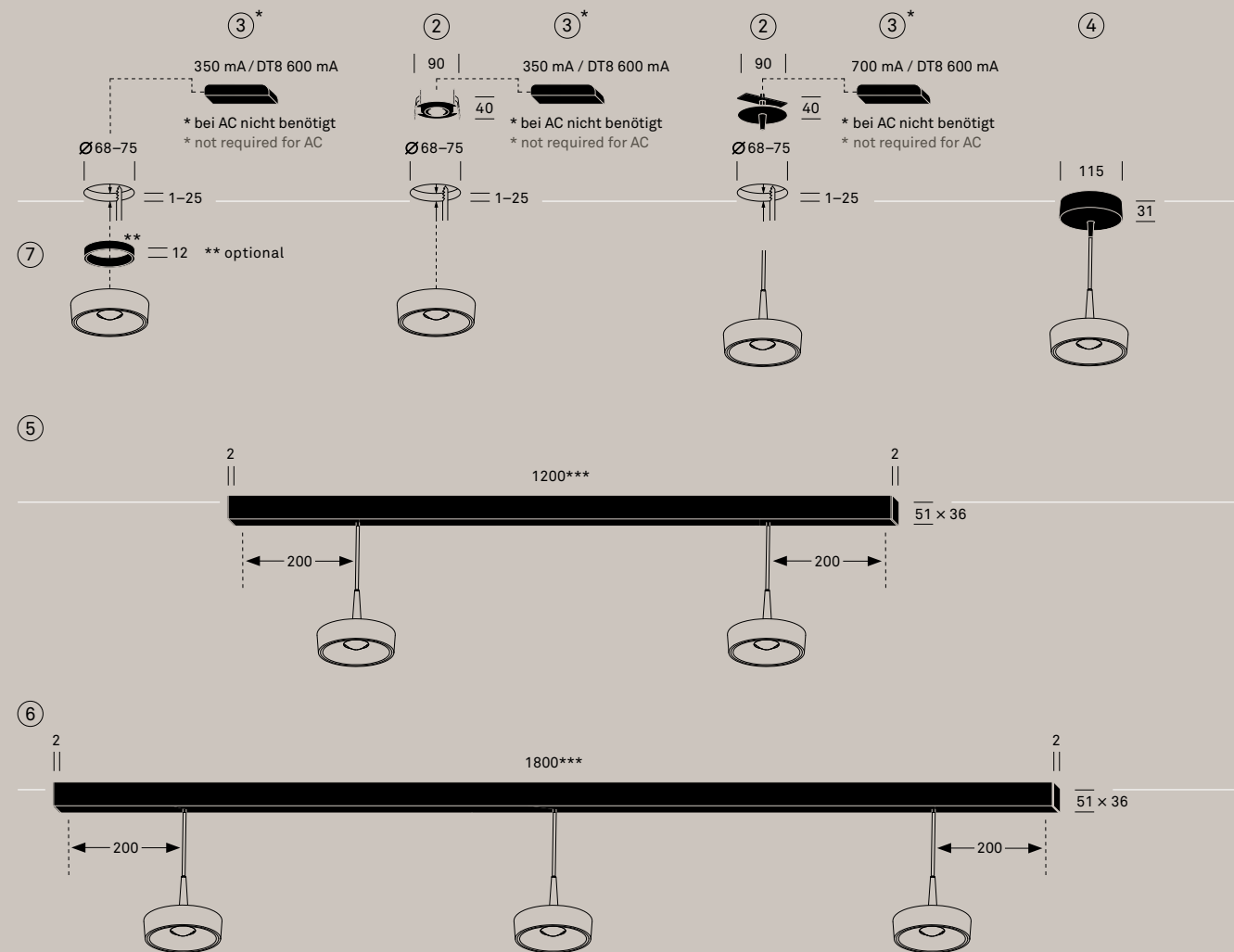

*** Länge ohne Endplatten
 Length without end plates

KIVO 270

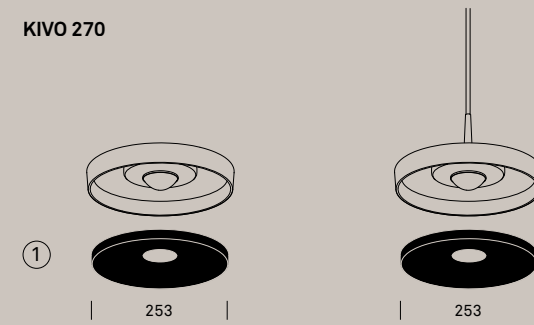

Montagevarianten
 Mounting options

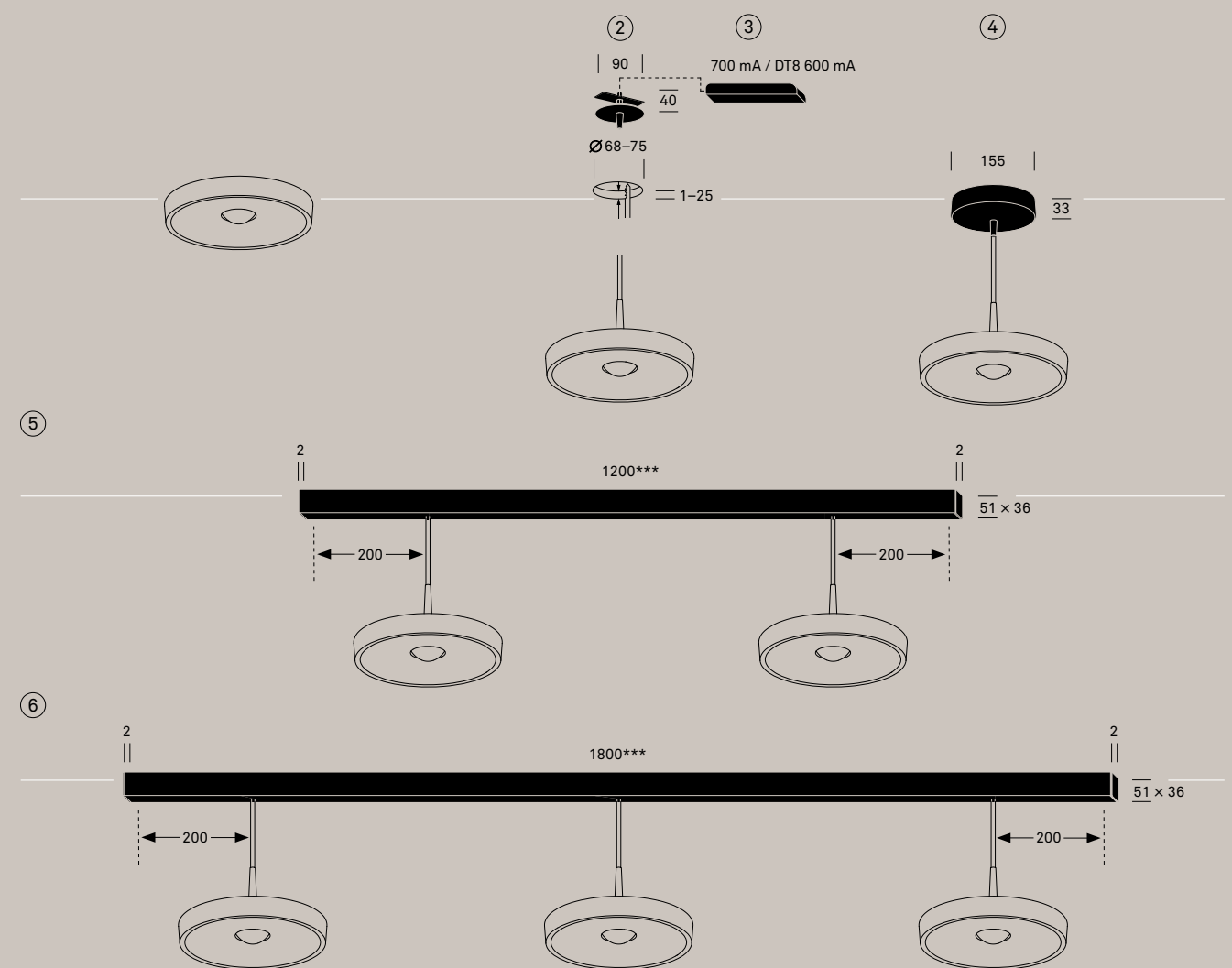

*** Länge ohne Endplatten
 Length without end plates

- 1 Wechselblende
Interchangeable shade
- 2 Hohlraumadapter
Cavity adapter
- 3 Betriebsgerät
Control gear
- 4 Baldachin mit Betriebsgerät
Canopy with control gear
- 5 Tragschiene 2 Pendelleuchten
(kompatibel mit MILUM-
Lichtsystem)
Mounting rail for 2 pendant lamps
(compatible with MILUM lighting
system)
- 6 Tragschiene 3 Pendelleuchten
(kompatibel mit MILUM-
Lichtsystem)
Mounting rail for 3 pendant lamps
(compatible with MILUM lighting
system)
- 7 Distanzring (optional)
Distance ring (optional)



Ø140

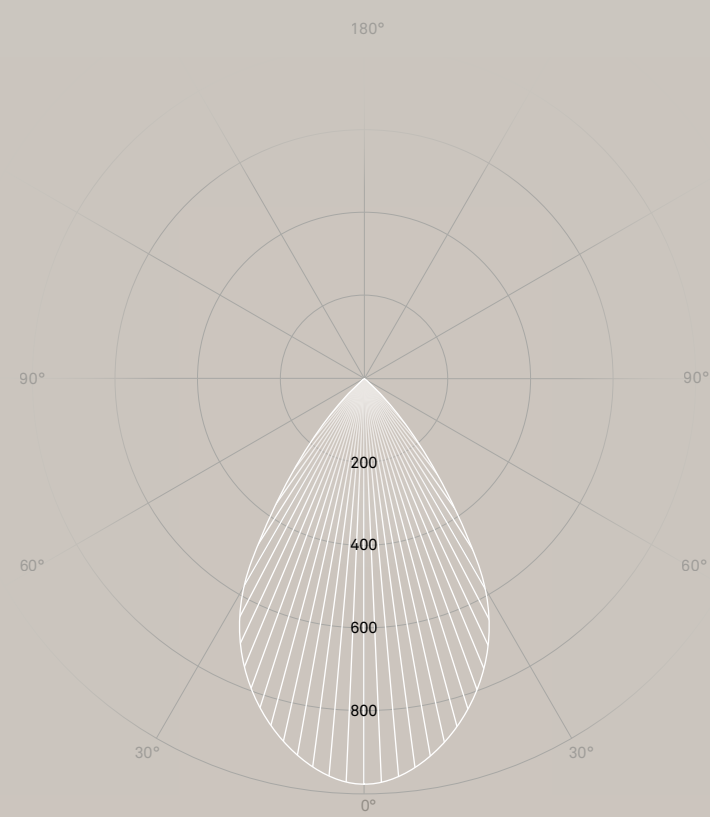

C90 / C270 ———— cd / 1000lm
 C0 / C180 |||||

CRI >90 UGR ≤19 SDCM2

Deckenleuchten
Ceiling lamps

Ø140 mm
mit externem Betriebsgerät
with external control gear

Leuchtengehäuse Lamp housing	Alu-Druckguss Diecast aluminium
Farben Colours	schwarz RAL 9005 / grau RAL 9006 / weiss RAL 9003, Wechselblenden in verschiedenen Farben, separat bestellen black RAL 9005 / grey RAL 9006 / white RAL 9003, Interchangeable shades in different colours, order separately
Farbtemperaturen Colour temperatures	2700 / 3000 / 4000 / 2200–5000 K
Leuchtenlichtstrom Luminaire luminous flux	630–1350 lm
Anschlussleistung Connected load	11–12 W
Nutzlebensdauer LED Service life LED	50'000 h L90 B10 (Ta 25 °C)
Betriebsgerät Control gear	EVG 230 V / 50 Hz, Konstantstrom 350 mA / DT8 600 mA (Betriebsgerät separat bestellen) PS 230 V / 50 Hz, constant current 350 mA / DT8 600 mA (order control gear separately)
Lichtregelung Lighting control	Ein / Aus, PhasenDIM, DALI / TouchDIM, DALI DT8 On / Off, phase-cut, DALI / TouchDIM, DALI DT8

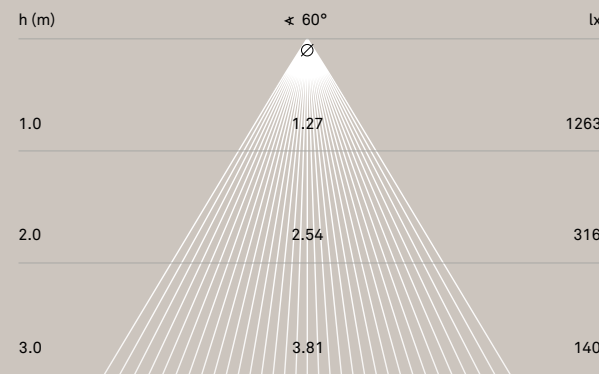

Zur Montage an Decke
(Pflichtzubehör separat bestellen)
For mounting on the ceiling
(order essential accessories separately)

Hochwertige Glaslinsen-Technologie mit Ausstrahlwinkel 60°
High-quality glass lens technology with a beam angle of 60°

Pflichtzubehör:
Wechselblenden, externe Betriebsgeräte, Seite 223
Essential accessories:
Interchangeable shades, external control gears, page 223

Optionales Zubehör:
Hohlraumadapter, Distanzring, Seite 225
Optional accessories:
Cavity adapter, distance ring, page 225

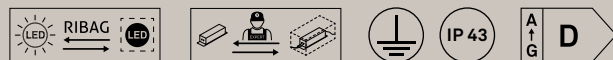

Ø140

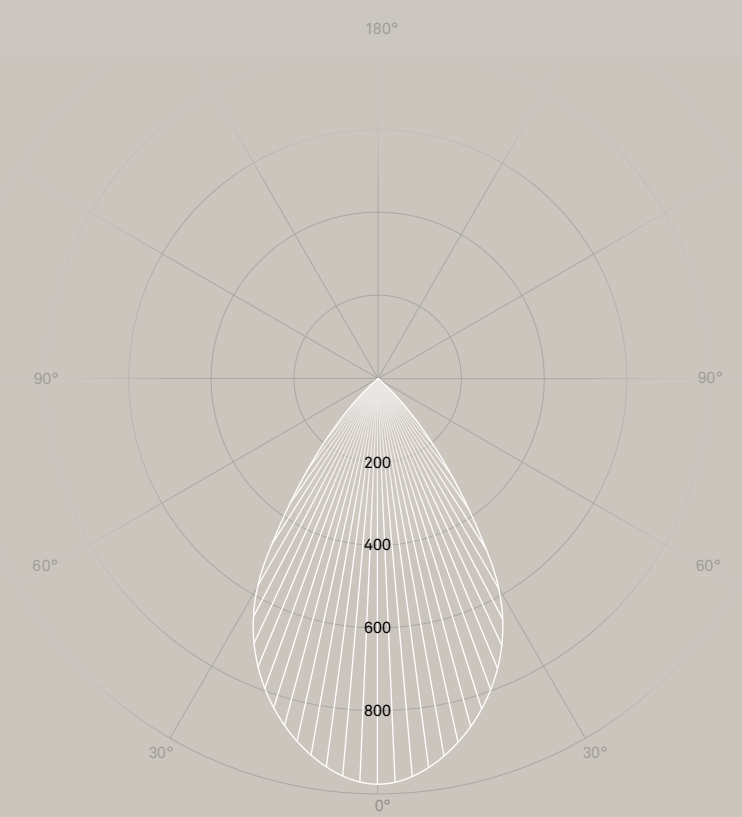

C90 / C270 ———— cd / 1000lm
 C0 / C180 |||||

CRI >90 UGR ≤16 SDCM2

Deckenleuchten
Ceiling lamps

Ø140 mm AC (230 V)

Leuchtengehäuse Lamp housing	Alu-Druckguss Diecast aluminium
Farben Colours	schwarz RAL 9005 / grau RAL 9006 / weiss RAL 9003, Wechselblenden in verschiedenen Farben, separat bestellen black RAL 9005 / grey RAL 9006 / white RAL 9003, Interchangeable shades in different colours, order separately
Farbtemperaturen Colour temperatures	2700 / 3000 / 4000 K (auf Anfrage) 2700 / 3000 / 4000 K (on request)
Leuchtenlichtstrom Luminaire luminous flux	920 lm
Anschlussleistung Connected load	12 W
Nutzlebensdauer LED Service life LED	50'000 h L90 B10 (Ta 25 °C)

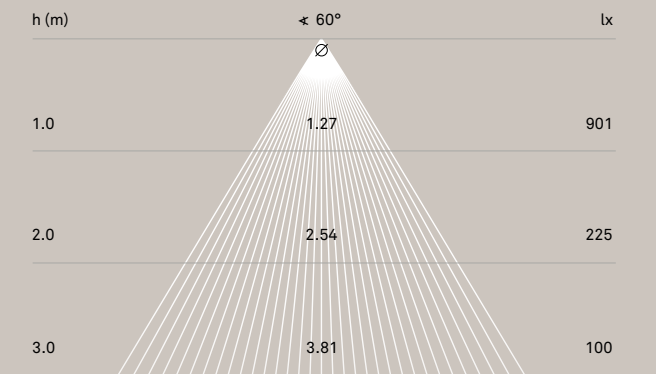

Zur Montage an Decke und Anschluss an 230 V AC / 50 Hz Netzspannung, dimmbar via LED-Phasendimmer (Liste kompatibler Dimmer: ribag.com/downloads)
For mounting on the ceiling and connection to 230 V AC / 50 Hz mains voltage, dimmable with LED-phase-cut dimmer (List of compatible dimmers: ribag.com/downloads)

Hochwertige Glaslinsen-Technologie mit Ausstrahlwinkel 60°
High-quality glass lens technology with a beam angle of 60°

Pflichtzubehör:
Wechselblenden, Seite 223
Essential accessories:
Interchangeable shades, page 223

Optionales Zubehör:
Hohlraumadapter, Distanzring, Seite 225
Optional accessories:
Cavity adapter, distance ring, page 225



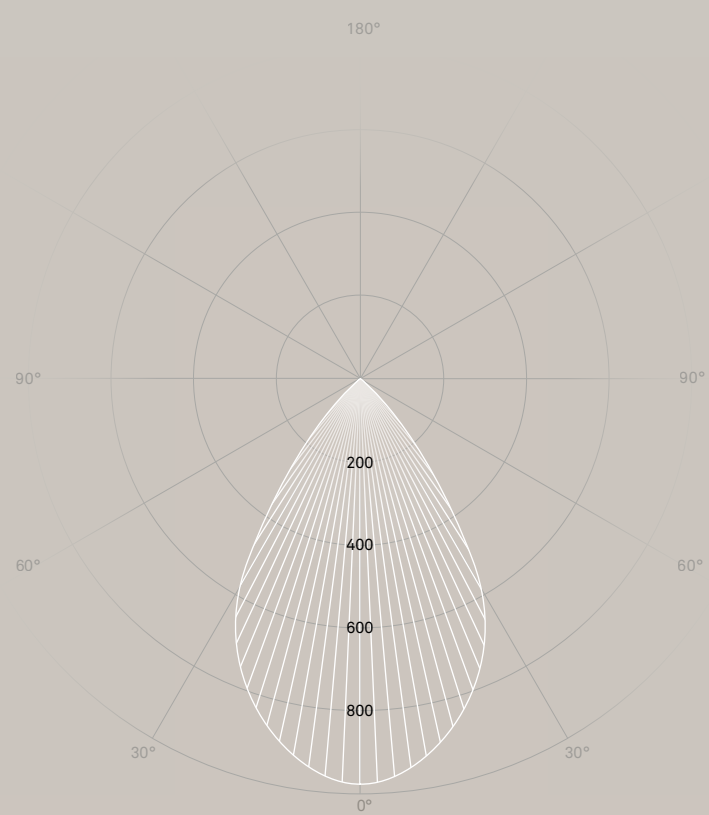

C90 / C270 ———— cd / 1000 lm
 C0 / C180 |||||

CRI >90 UGR ≤19 SDCM2

Pendelleuchten Pendant lamps	Ø 140 mm mit externem Betriebsgerät with external control gear
Leuchtengehäuse Lamp housing	Alu-Druckguss Diecast aluminium
Farben Colours	schwarz RAL 9005 / grau RAL 9006 / weiss RAL 9003, Wechselblenden in verschiedenen Farben, separat bestellen black RAL 9005 / grey RAL 9006 / white RAL 9003, Interchangeable shades in different colours, order separately
Farbtemperaturen Colour temperatures	2700 / 3000 / 4000 / 2200–5000 K
Leuchtenlichtstrom Luminaire luminous flux	630–1350 lm
Anschlussleistung Connected load	11–12 W
Nutzlebensdauer LED Service life LED	50'000 h L90 B10 (Ta 25 °C)
Betriebsgerät Control gear	EVG 230 V / 50 Hz, Konstantstrom 700 mA / DT8 600 mA (Betriebsgerät separat bestellen) PS 230 V / 50 Hz, constant current 350 mA / DT8 600 mA (order control gear separately)
Lichtregelung Lighting control	Ein / Aus, PhasenDIM, DALI / TouchDIM, DALI DT8 On / Off, phase-cut, DALI / TouchDIM, DALI DT8

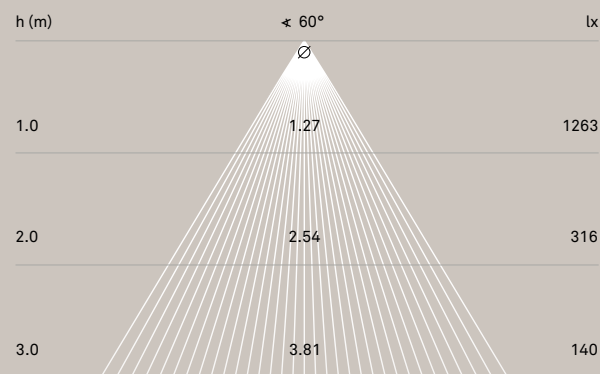

Zur Montage an Decke,
(Pflichtzubehör separat bestellen)
For mounting on the ceiling,
(order essential accessories separately)

Hochwertige Glaslinsen-Technologie mit Ausstrahlwinkel 60°
High-quality glass lens technology with a beam angle of 60°

Pflichtzubehör: Wechselblenden, Baldachin mit Betriebsgerät, Tragschiene für 2 oder 3 Pendelleuchten, externe Betriebsgeräte, Seite 223–225
Essential accessories: Interchangeable shades, canopy with control gear, mounting rails for 2 or 3 pendant lamps, external control gears, page 223–225

Optionales Zubehör: Hohlraumadapter, Seite 224
Optional accessories: Cavity adapter, page 224

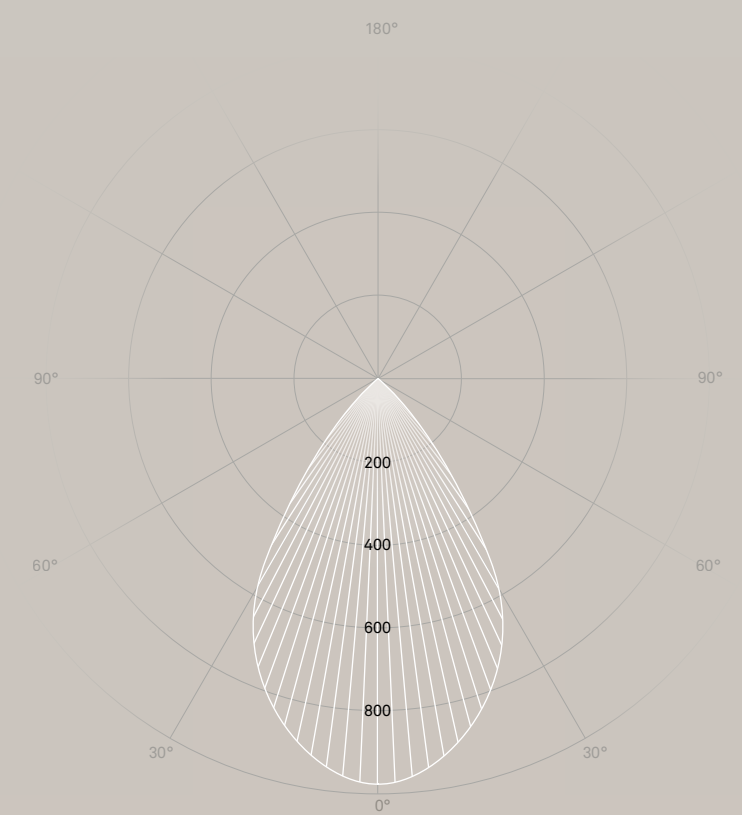
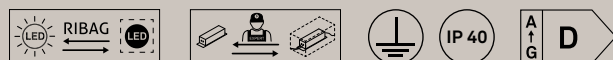

C90 / C270 ———— cd / 1000 lm
 C0 / C180 |||||

CRI >90 UGR ≤16 SDCM2

Pendelleuchten Pendant lamps	Ø 140 mm AC (230 V)
Leuchtengehäuse Lamp housing	Alu-Druckguss Diecast aluminium
Farben Colours	schwarz RAL 9005 / grau RAL 9006 / weiss RAL 9003, Wechselblenden in verschiedenen Farben, separat bestellen black RAL 9005 / grey RAL 9006 / white RAL 9003, Interchangeable shades in different colours, order separately
Farbtemperaturen Colour temperatures	2700 / 3000 / 4000 K (auf Anfrage) 2700 / 3000 / 4000 K (on request)
Leuchtenlichtstrom Luminaire luminous flux	920 lm
Anschlussleistung Connected load	12 W
Nutzlebensdauer LED Service life LED	50'000 h L90 B10 (Ta 25 °C)

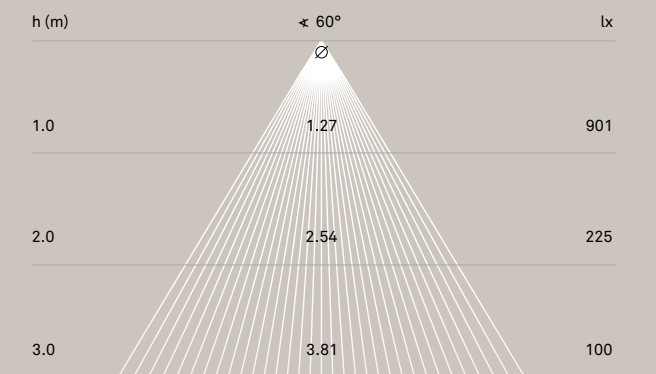

Zur Montage an Decke und Anschluss an 230 V AC / 50 Hz Netzspannung, dimmbar via LED-Phasendimmer, Kabel Ø5 mm, Länge 2500 mm (Liste kompatibler Dimmer: ribag.com/downloads)
For mounting on the ceiling and connection to 230 V AC / 50 Hz mains voltage, dimmable with LED-phase-cut dimmer, cable Ø5 mm, length 2500 mm (List of compatible dimmers: ribag.com/downloads)

Hochwertige Glaslinsen-Technologie mit Ausstrahlwinkel 60°
High-quality glass lens technology with a beam angle of 60°
Pflichtzubehör: Wechselblenden, Baldachin, Tragschienen für 2 oder 3 Pendelleuchten, Seite 223–225
Essential accessories: Interchangeable shades, canopy, mounting rails for 2 or 3 pendant lamps, page 223–225

Optionales Zubehör: Hohlraumadapter, Seite 225
Optional accessories: Cavity adapter, page 225



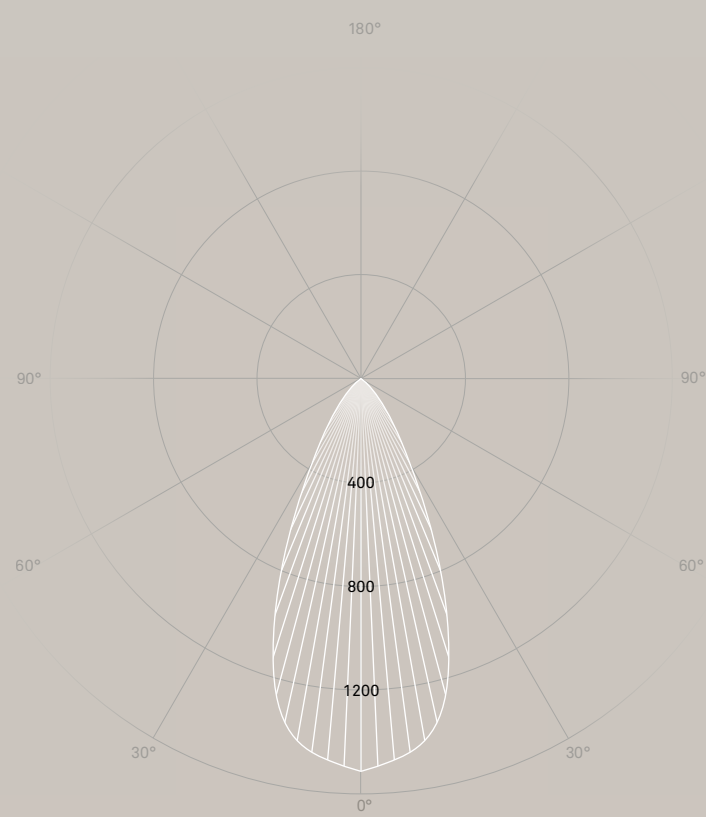

Deckenleuchten
Ceiling lamps

Ø 270 mm

Leuchtengehäuse Lamp housing	Alu-Druckguss Diecast aluminium
Farben Colours	schwarz RAL 9005 / grau RAL 9006 / weiss RAL 9003, Wechselblenden in verschiedenen Farben, separat bestellen black RAL 9005 / grey RAL 9006 / white RAL 9003, Interchangeable shades in different colours, order separately
Farbtemperaturen Colour temperatures	2700 / 3000 / 4000 K
Leuchtenlichtstrom Luminaire luminous flux	1400–2400 lm
Anschlussleistung Connected load	20–27 W
Nutzlebensdauer LED Service life LED	50'000 h L90 B10 (Ta 25 °C)
Betriebsgerät Control gear	EVG 230 V / 50 Hz PS 230 V / 50 Hz
Lichtregelung Lighting control	Ein / Aus, PhasenDIM, DALI / TouchDIM On / Off, phase-cut, DALI / TouchDIM

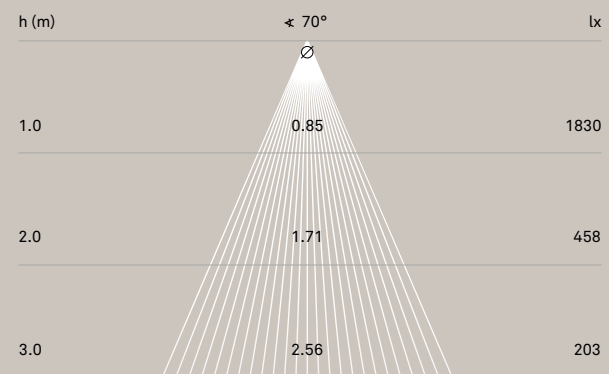

Zur Montage an Decke,
(Pflichtzubehör separat bestellen)
For mounting on the ceiling,
(order essential accessories separately)

Hochwertige Glaslinsen-Technologie mit Ausstrahlwinkel 70°
High-quality glass lens technology with a beam angle of 70°

Pflichtzubehör:
Wechselblenden, Seite 226
Essential accessories:
Interchangeable shades,
page 226

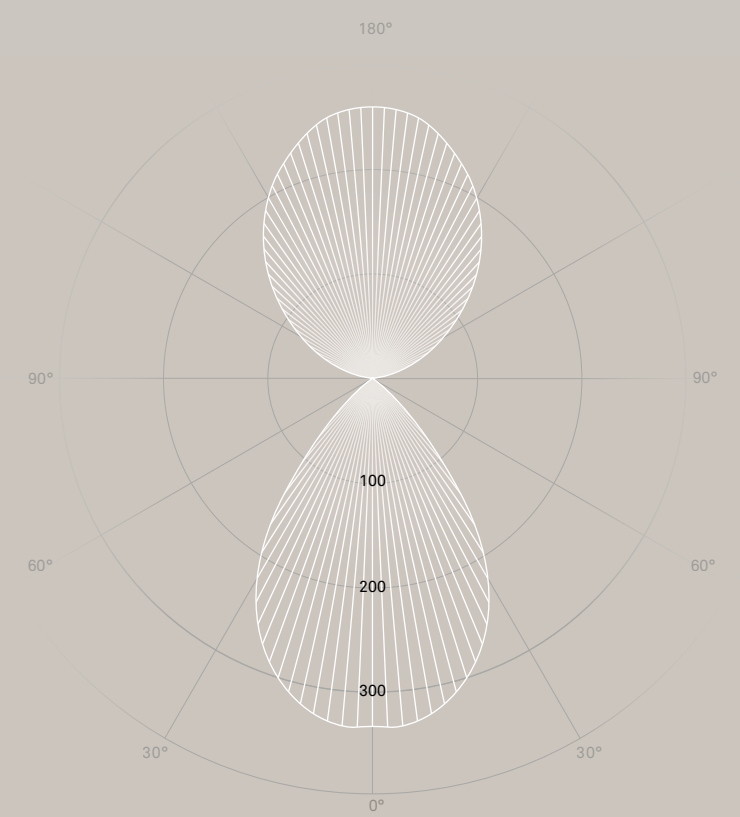
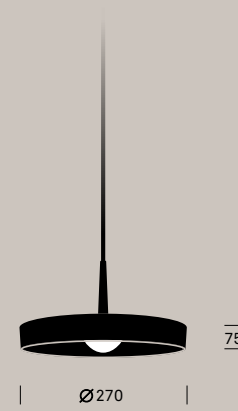

Pendelleuchten
Pendant lamps

Ø 270 mm
mit externem Betriebsgerät
with external control gear

Leuchtengehäuse Lamp housing	Alu-Druckguss Diecast aluminium
Farben Colours	schwarz RAL 9005 / grau RAL 9006 / weiss RAL 9003, Wechselblenden in verschiedenen Farben, separat bestellen black RAL 9005 / grey RAL 9006 / white RAL 9003, Interchangeable shades in different colours, order separately
Farbtemperaturen Colour temperatures	2700 / 3000 / 4000 / 2200–5000 K
Leuchtenlichtstrom Luminaire luminous flux	1315–2520 lm
Anschlussleistung Connected load	22–28 W
Nutzlebensdauer LED Service life LED	50'000 h L90 B10 (Ta 25 °C)
Betriebsgerät Control gear	EVG 230 V / 50 Hz, Konstantstrom 700 mA / DT8 600 mA (Betriebsgerät separat bestellen) PS 230 V / 50 Hz, constant current 700 mA / DT8 850 mA (order control gear separately)
Lichtregelung Lighting control	Ein / Aus, PhasenDIM, DALI / TouchDIM, DALI DT8 On / Off, phase-cut, DALI / TouchDIM, DALI DT8

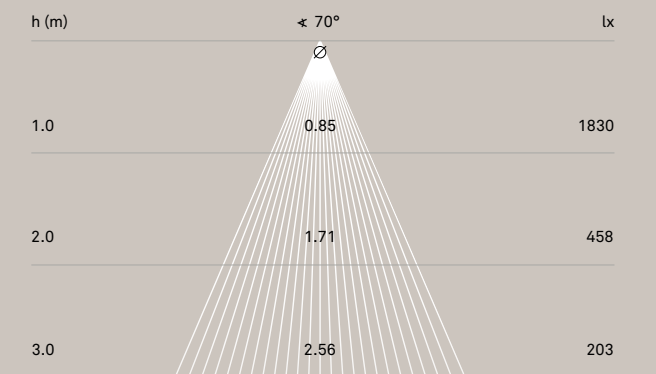

Zur Montage an Decke,
(Pflichtzubehör separat bestellen)
For mounting on the ceiling,
(order essential accessories separately)

Hochwertige Glaslinsen-Technologie mit Ausstrahlwinkel 70°, 50% direkt-, 50% indirekt strahlend
High-quality glass lens technology with a beam angle of 70°, 50 % direct-, 50 % indirect beam

Pflichtzubehör: Wechselblenden, Baldachin mit Betriebsgerät, Tragschiene für 2 oder 3 Pendelleuchten, externe Betriebsgeräte, Seite 226–227
Essential accessories:
Interchangeable shades, canopy with control gear, mounting rails for 2 or 3 pendant lamps, external control gears, page 226–227

Optionales Zubehör:
Hohlraumadapter, Seite 227
Optional accessories:
Cavity adapter, page 227



METRON

Design Daniel Kübler

METRON ist ein modulares und ausgesprochen effizientes LED-Lichtsystem. Die vielseitig kombinierbaren Lichtbausteine zeichnen sich durch eine hohe Funktionalität aus und bieten dem professionellen Lichtplaner eine grosse Fülle an Varianten für die optimale Umsetzung seiner Lichtlösung.

METRON is a modular and outstandingly efficient LED lighting system. The lighting modules can be combined in a variety of ways and are characterised by powerful functionality, offering the professional lighting designer plenty of scope for the ideal implementation of any lighting solution.

ribag.com/metron

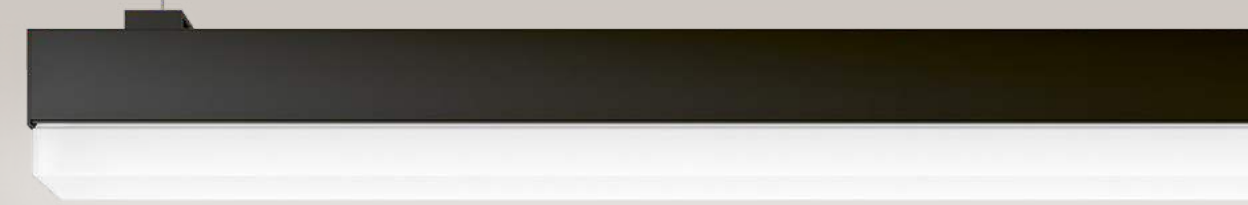



METRON Spotlightkombination
Die METRON Stromschienen ermöglichen vielseitige Kombinationsmöglichkeiten, zum Beispiel mit VERTICO Profilstrahlern. Zudem ist ein modularer Aufbau mit weiteren METRON Leuchten möglich. Die Durchgangsverdrahtung sorgt für eine besonders einfache Reihenmontage.

METRON spotlight combination
The METRON tracks allow an array of opportunities for combination, for example with VERTICO profile spotlights. In addition, a modular assembly with additional METRON lamps is possible. Feed-through wiring allows particularly simple series mounting.



METRON Office
Die modularen Lichtbausteine wurden speziell zur optimalen Ausleuchtung des Arbeitsplatzes konzipiert und sorgen mit guter Entblendung (UGR <22) für eine besonders angenehme Arbeitsatmosphäre.

METRON Office
The modular lighting elements were specially designed for the ideal illumination of the workplace and, with their good anti-glare (UGR <22), provide for an especially comfortable working environment.



METRON Blende 80
Das Lichtband ohne Schattenbildung sorgt für eine gleichmäßige, weiche Lichtverteilung an der Wand und ist perfekt entblendet.

METRON shade 80
The strip light provides even, soft light distribution on walls without creating shadows and is perfectly anti-glare.

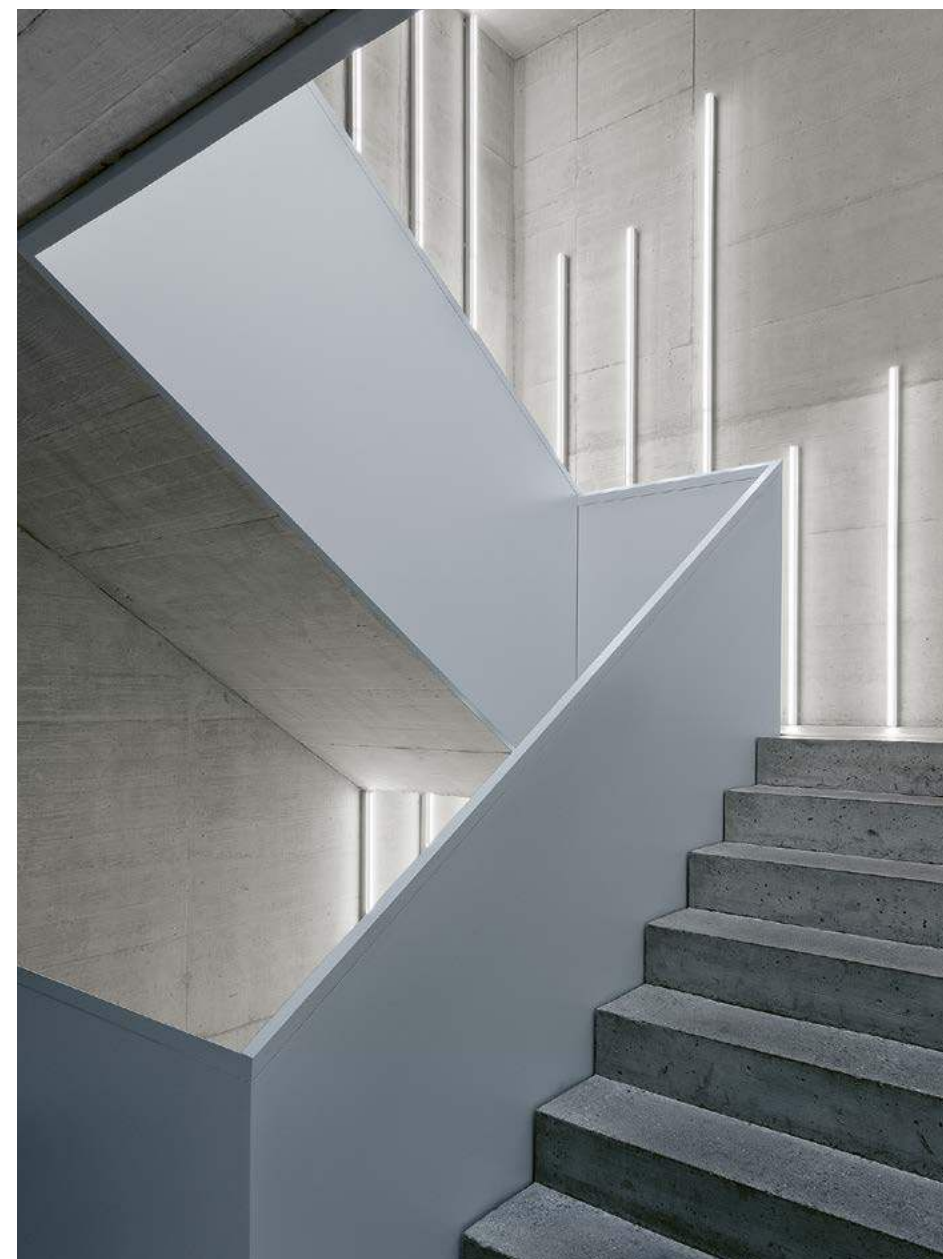

METRON Anbauleuchten
mit Diffusor opal, Seite 228–229
METRON mounted lamps
with diffuser opal, page 228–229



METRON Anbauleuchte mit
Diffusor opal, Seite 228–229
METRON mounted lamp with
diffuser opal, page 228–229

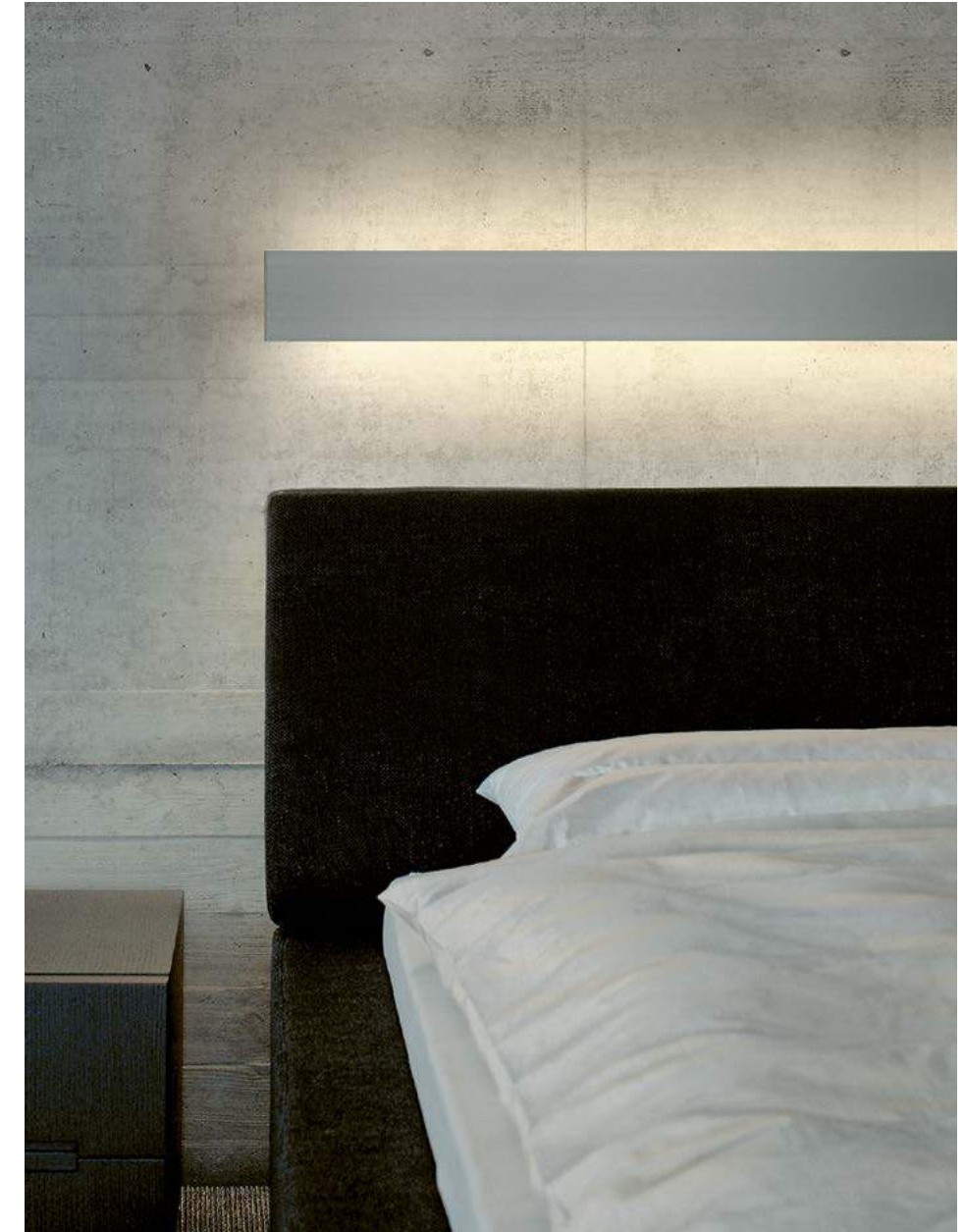

METRON Wandleuchte
mit Blende 80, Seite 230
METRON wall lamp
with shade 80, page 230



METRON Office Pendelleuchten mit Diffusor mit Mikroprismenoptik, Seite 229
METRON Office pendant lamps with diffuser with microprism optics, page 229



METRON Anbauleuchten mit Diffusor opal, Seite 228–229
METRON mounted lamps with diffuser opal, page 228–229



**METRON Office Anbauleuchten mit Diffusor
mit Mikroprismenoptik, Seite 229**
METRON Office mounted lamps with diffuser
with microprism optics, page 229



**METRON Office Anbauleuchten mit Diffusor
mit Mikroprismenoptik, Seite 229**
METRON Office mounted lamps with diffuser
with microprism optics, page 229

Planungshinweise:
 Sämtliches Zubehör separat bestellen
 Planning guide:
 Order all accessories separately

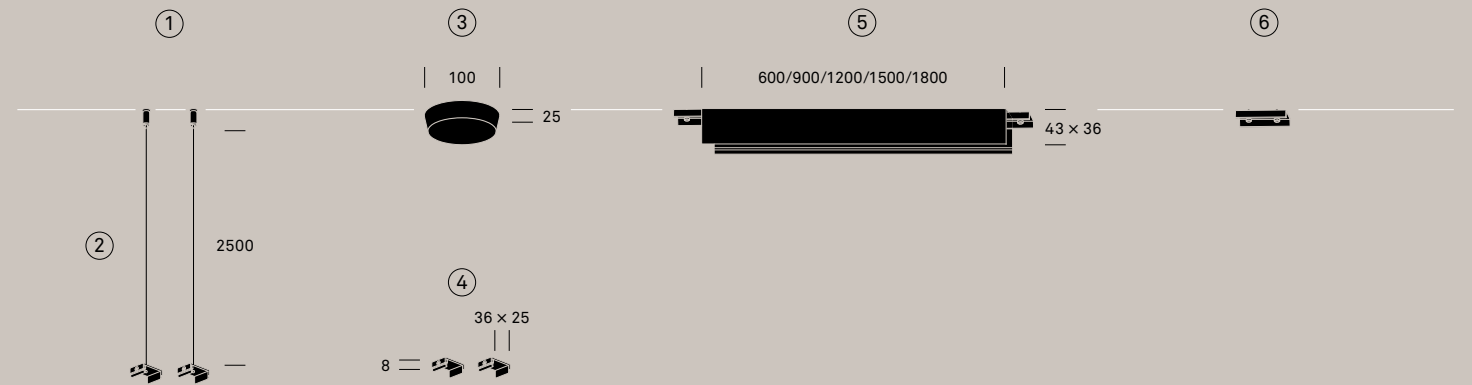
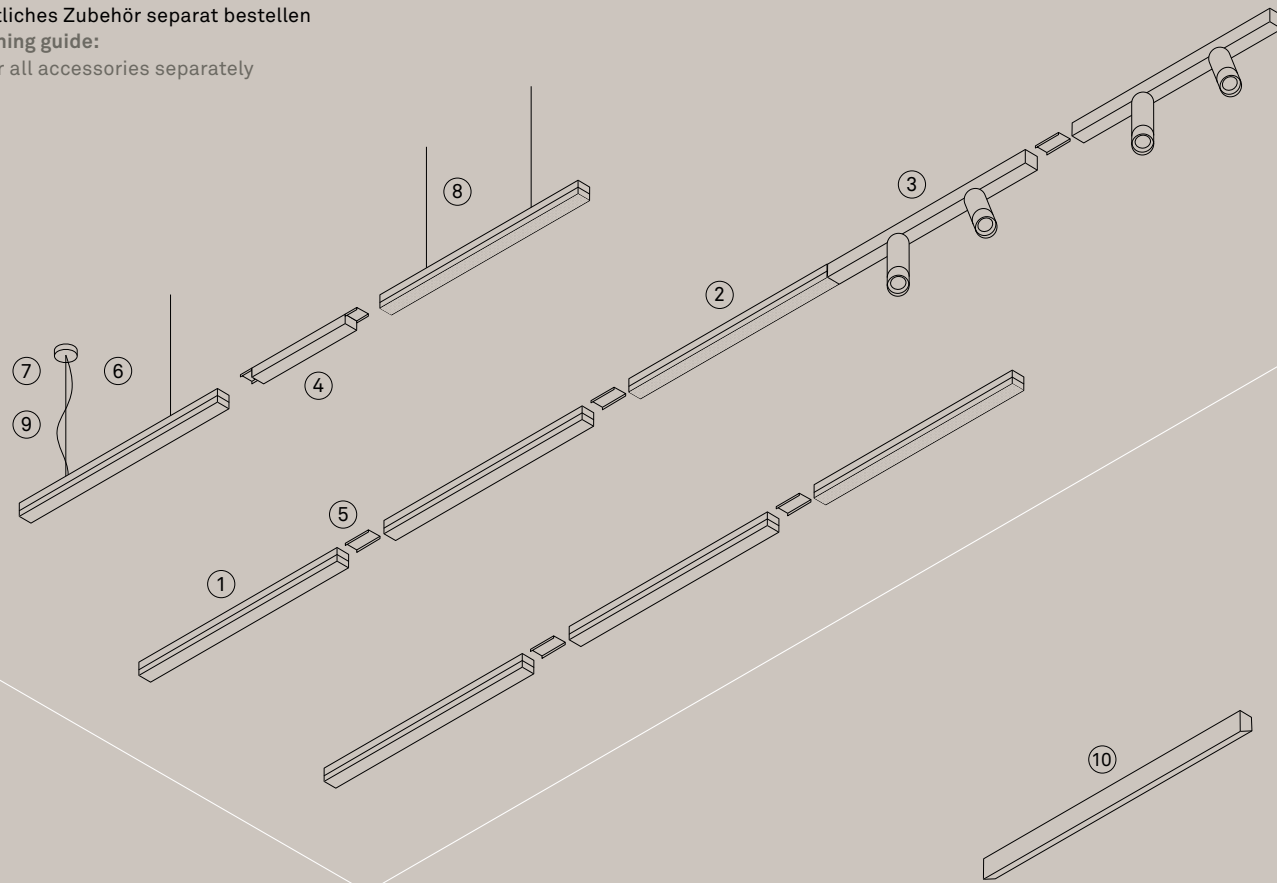

Anbauleuchten
 Mounted lamps

- 1 Diffusor opal
Diffuser, opal
- 2 Office
Office
- 3 mit VERTICO Strahler
with VERTICO spots

Zubehör zu Anbauleuchten
 Accessories for mounted lamps

- 4 Verbindungsprofil
Connecting profile
- 5 Verbindungsplatte
Connecting plate

Pendelleuchten
 Pendant lamps

Alle Anbauleuchten lassen sich mit entsprechendem Zubehör als Pendelleuchte einsetzen
 All mounted lamps can be used as pendant lamps with the appropriate accessories

Zubehör zu Pendelleuchten
 Accessories for pendant lamps

- 4 Verbindungsprofil
Connecting profile
- 5 Verbindungsplatte
Connecting plate
- 6 Pendel-Set (inkl. Anschlusskabel)
Pendant set (incl. connecting cable)
- 7 Baldachin
Canopy
- 8 Stahlseilabhangung
Steel cable suspension
- 9 Anschlusskabel
Connecting cable

Wandleuchte
 Wall lamp

- 10 Wandleuchte Blende 80
Wall lamp shade 80

- 1 Pendel-Set (inkl. Anschlusskabel)
Pendant set (incl. connecting cable)
- 2 Stahlseilabhangung
Steel cable suspension
- 3 Baldachin
Canopy
- 4 Montagebugel-Set
Mounting bracket set
- 5 Verbindungsprofil
Connecting profile
- 6 Verbindungsplatte
Connecting plate

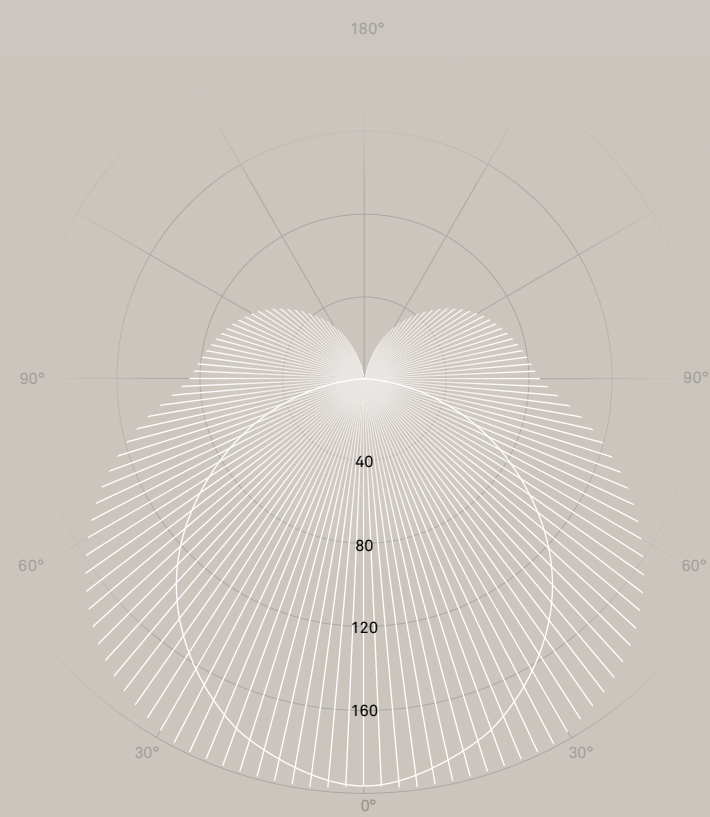
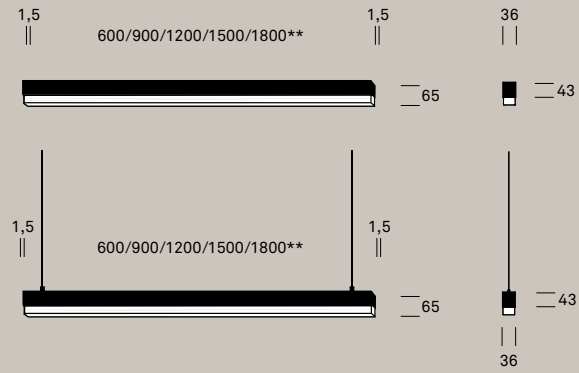

C90 / C270 ———— cd / 1000 lm
 C0 / C180 |||||

CRI >90 UGR ≤28 SDCM3

Anbau- und Pendelleuchten
 Mounted and pendant lamps

mit Diffusor opal
 with diffuser opal

Leuchtengehäuse Lamp housing	Alu-Strangpress Extruded aluminium
Farben Colours	farblos eloxiert / schwarz RAL 9005 / weiss RAL 9003 natural anodised / black RAL 9005 / white RAL 9003
Farbtemperaturen Colour temperatures	2700 / 3000 / 4000 K
Leuchtenlichtstrom Luminaire luminous flux	1400–4660 lm
Anschlussleistung Connected load	13–39 W
Nutzlebensdauer LED Service life LED	50'000 h L90 B10 (Ta 25 °C)
Betriebsgerät Control gear	EVG 230 V / 50 Hz PS 230 V / 50 Hz
Lichtregelung Lighting control	Ein / Aus, DALI / TouchDIM On / Off, DALI / TouchDIM

Zur Montage an Decke oder Wand mit Steckverbindung und Durchgangsverdrahtung: 5 × 1.5 mm² für Reihenmontage
 Can be mounted on the ceiling or wall with plug connection and feed-through wiring: 5 × 1.5 mm² for series mounting

Kunstglas Diffusor opal
 Acrylic glass diffuser, opal

Optionales Zubehör: Montagebügel-Set, Verbindungsplatte, Verbindungsprofil
 Seite 231–232
 Optional accessories: mounting bracketed set, connecting plate, connecting profile, page 231–232

Für Pendelanwendung
 Pflichtzubehör: Pendel-Set, Seite 231
 Optionales Zubehör: Baldachin, Stahlseilabhängung, Anschlusskabel, Verbindungsplatte, Verbindungsprofil, Seite 231–232

For pendant application
 Essential accessories: pendant set, page 231
 Optional accessories: canopy, steel cable suspension, connecting cable, connecting plate, connecting profile, page 231–232

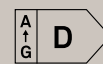

** Länge ohne Endplatten
 Length without end plates

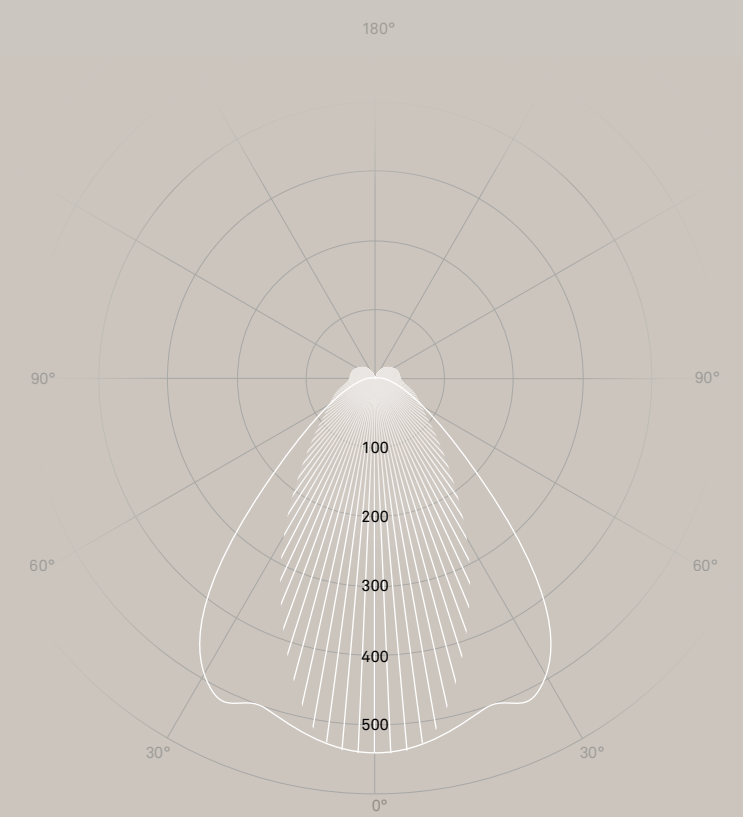
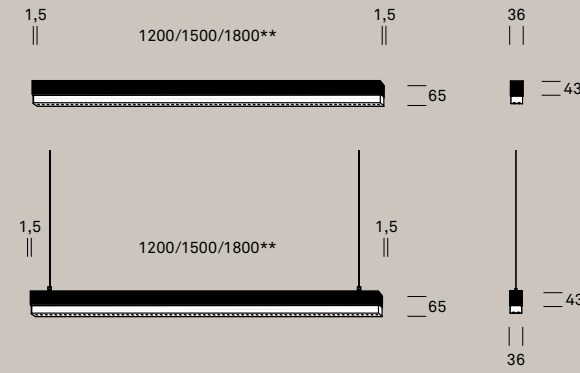

C90 / C270 ———— cd / 1000 lm
 C0 / C180 |||||

CRI >90 UGR ≤22 SDCM3

Anbau- und Pendelleuchten
 Mounted and pendant lamps

Office, Kunstglas-Diffusor mit Mikroprismenoptik
 Office, acrylic glass diffuser with microprism optics

Leuchtengehäuse Lamp housing	Alu-Strangpress Extruded aluminium
Farben Colours	farblos eloxiert / schwarz RAL 9005 / weiss RAL 9003 natural anodised / black RAL 9005 / white RAL 9003
Farbtemperaturen Colour temperatures	3000 / 4000 K
Leuchtenlichtstrom Luminaire luminous flux	3170–4910 lm
Anschlussleistung Connected load	34–51 W
Nutzlebensdauer LED Service life LED	50'000 h L90 B10 (Ta 25 °C)
Betriebsgerät Control gear	EVG 230 V / 50 Hz PS 230 V / 50 Hz
Lichtregelung Lighting control	Ein / Aus, DALI / TouchDIM On / Off, DALI / TouchDIM

Zur Montage an Decke oder Wand mit Steckverbindung und Durchgangsverdrahtung: 5 × 1.5 mm², für Reihenmontage
 Can be mounted on the ceiling with plug connection and feed-through wiring: 5 × 1.5 mm², for series mounting

Kunstglas Diffusor mit Mikroprismenoptik
 Acrylic glass diffuser with microprism optics

Optionales Zubehör: Montagebügel-Set, Verbindungsplatte, Verbindungsprofil, Seite 231–232
 Optional accessories: mounting bracketed set, connecting plate, connecting profile, page 231–232

Für Pendelanwendung
 Pflichtzubehör: Pendel-Set, Seite 231
 Optionales Zubehör: Baldachin, Stahlseilabhängung, Anschlusskabel, Verbindungsplatte, Verbindungsprofil, Seite 231–232

For pendant application
 Essential accessories: pendant set, page 231
 Optional accessories for pendant lamps: canopy, steel cable suspension, connecting cable, connecting plate, connecting profile, page 231–232

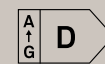

** Länge ohne Endplatten
 Length without end plates

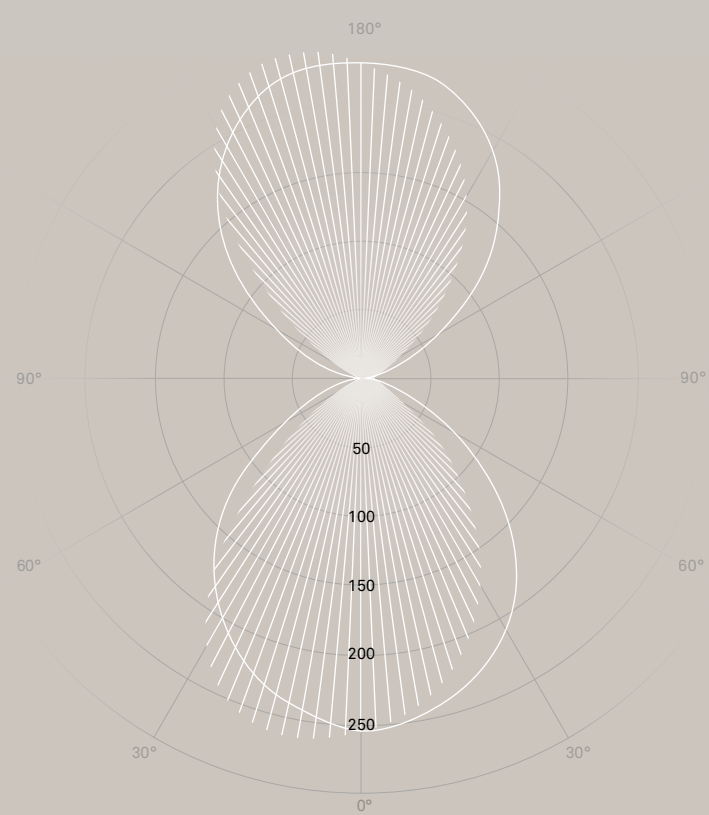
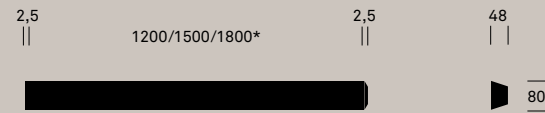

Wandleuchten Wall lamps	Blende 80 Shade 80
Leuchtengehäuse Lamp housing	Alu-Strangpress Extruded aluminium
Farben Colours	farblos eloxiert / weiss RAL 9003 natural anodised / white RAL 9003
Farbtemperaturen Colour temperatures	2700 / 3000 / 4000 K
Leuchtenlichtstrom Luminaire luminous flux	4930–8210 lm
Anschlussleistung Connected load	52–78 W
Nutzlebensdauer LED Service life LED	50'000 h L90 B10 (Ta 25 °C)
Betriebsgerät Control gear	EVG 230 V / 50 Hz PS 230 V / 50 Hz
Lichtregelung Lighting control	Ein / Aus, DALI / TouchDIM On / Off, DALI / TouchDIM

Zur horizontalen Wandmontage mit Steckverbindung und Durchgangsverdrahtung: 5 × 1.5 mm² für Reihenmontage
For horizontal wall mounting with plug connection and feed-through wiring: 5 × 1.5 mm² for series mounting

Optionales Zubehör: Verbindungsplatte, Seite 232
Optional accessories: Connecting plate, page 232

Kunstglas Diffusor feinmattiert
Acrylic glass diffuser, fine matt

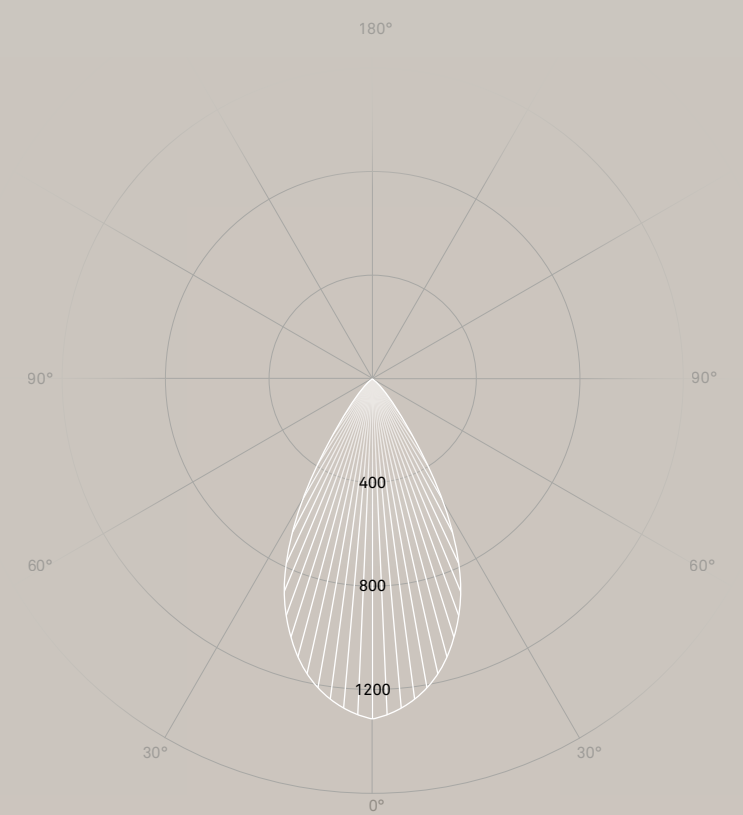
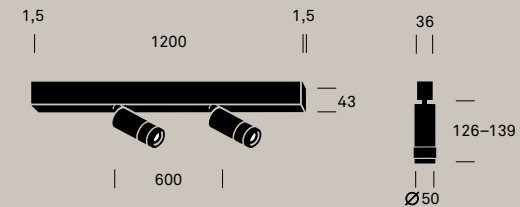
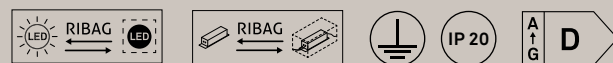

Anbau-Profilstrahler mounted profile spotlights	2-flammig 2-flame
Leuchtengehäuse Lamp housing	Alu veredelt Brushed aluminium
Farben Colours	farblos eloxiert / schwarz eloxiert / weiss RAL 9003 natural anodised / black anodised / white RAL 9003
Farbtemperaturen Colour temperatures	2700 / 3000 / 4000 K
Leuchtenlichtstrom Luminaire luminous flux	2460–2660 lm
Anschlussleistung Connected load	28 W
Nutzlebensdauer LED Service life LED	50'000 h L90 B10 (Ta 25 °C)
Betriebsgerät Control gear	EVG 230 V / 50 Hz PS 230 V / 50 Hz
Lichtregelung Lighting control	DALI / TouchDIM DALI / TouchDIM

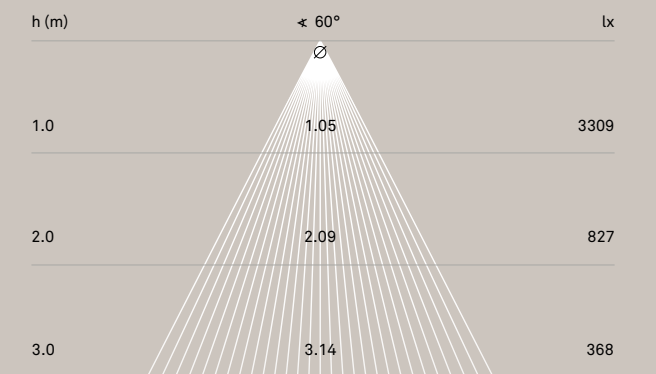

Zur Montage an Decke oder Wand mit Steckverbindung und Durchgangsverdrahtung 5 × 1.5 mm² für Reihenmontage
For mounting on the ceiling or wall with plug connection and feed-through wiring 5 × 1.5 mm² for series mounting

Hochwertige Glaslinse, stufenlos fokussierbar von 20°–60° (max. 30% Lichtstromreduktion durch variablen Ausstrahlwinkel)
High-quality glass, fully adjustable focus from 20° to 60° (max. 30% luminous flux reduction due to variable beam angle)

360° dreh- und 90° schwenkbar
360° rotatable and 90° swivelable

Zubehör für Kombination mit METRON Sortiment, Seite 231–232
Accessories for combination with the METRON light system, page 231–232



* Länge ohne Endplatten
Length without end plates

MILUM

RIBAG Design Studio

Das multifunktionale Lichtsystem MILUM zeichnet sich durch detailgetreue Verarbeitung, durchgängige Formensprache und die Verwendung hochwertiger Materialien aus. Mit drei kombinierbaren Modulen (Lightline, Downlight, Wallwasher) planen Sie diffuse Allgemeinbeleuchtung oder brillantes Akzentlicht, frei in der Form und Montagevariante. MILUM eröffnet einen grösstmöglichen Gestaltungsspielraum und ist ein effektvolles Werkzeug für nutzerspezifische und wirkungsvolle Beleuchtungskonzepte im hochwertigen Wohn- und Objektbereich.

The multifunctional light system MILUM excels with its detailed processing, consistent styling and use of high-quality materials. Three combinable modules (Lightline, Downlight and Wallwasher) allow you to plan diffuse general lighting or brilliant accent lighting, with a free choice of form and installation. MILUM opens up maximum design scope and is an effective tool for user-specific and impressive lighting concepts in premium living spaces and real estate.

ribag.com/milum



MILUM Lightline

In unserem Online Konfigurator planen Sie Licht nach Mass auf den Millimeter genau. MILUM Lightline bietet perfekt homogenes Licht ohne Schattenbildung, Seite 233–234

MILUM lightline

In our online configurator, you can plan custom-made light per millimetre. MILUM lightline provides perfectly homogeneous light without casting shadows, page 233–234



MILUM Wallwasher

Erleben Sie eine Wandbeleuchtung direkt ab Deckenkante mit gleichmässiger Lichtverteilung ohne Streuverlust. Der MILUM Wallwasher bietet zudem eine sehr gute Entblendung in Längsrichtung, Seite 236

MILUM wallwasher

Experience wall lighting directly from the ceiling edge with even light distribution without stray light loss. The MILUM wallwasher offers excellent anti-glare in the longitudinal direction, page 236

MILUM Downlight

Durch den Einsatz von Doppelfokuslinsen bietet das MILUM Downlight absolut blendfreies Licht in wählbaren Ausstrahlwinkeln von 30° oder 60° mit präzisiertem Cut-off. Die verschiedenen Module überzeugen mit hoher Lichtstärke auf kleinstem Raum, Seite 235–236

MILUM downlight

Thanks to the use of double-focus lenses, the MILUM downlight offers absolutely glare-free light with a selectable beam angle of 30° or 60° with precise cut-off. The various modules provide impressive high luminous intensity in the smallest of space, page 235–236



MILUM Anbauleuchte mit opalem Diffusor, Seite 237
MILUM mounted lamp with opal diffuser, page 237



Kombiniertes MILUM Pendel-
leuchtersystem mit Downlight
Modulen, Seite 236 und KIVO
Pendelleuchten, Seite 226
Combined MILUM pendant light
system with downlight modules,
page 236, and KIVO pendant
lamps, page 226



MILUM Lightline mit Diffusor opal, Seite 234; in Kombination mit MILUM Wallwasher-Modulen, Seite 236
 MILUM lightline with opal diffuser, page 234; combined with MILUM wallwasher modules, page 236



Kombiniertes MILUM Deckenleuchten-system mit Downlight-Modulen, Seite 235 und opalem Diffusor, Seite 234; SPARK mit Abdeckring, Seite 248

Combined MILUM ceiling lamps system with downlight modules, page 235 and opal diffuser, page 234; SPARK with cover ring, page 248



MILUM Pendelleuchten mit Downlight Modulen, Seite 235, kombiniert mit SPARK Wallwasher, Seite 248
MILUM pendant lamps with downlight modules, page 235, combined with SPARK wallwasher, page 248



MILUM Deckenleuchtensystem mit Wallwasher-Modulen, Seite 236; in Kombination mit Downlight-Modulen, Seite 235

MILUM ceiling lamps system with wallwasher modules, page 236; combined with downlight modules, page 235

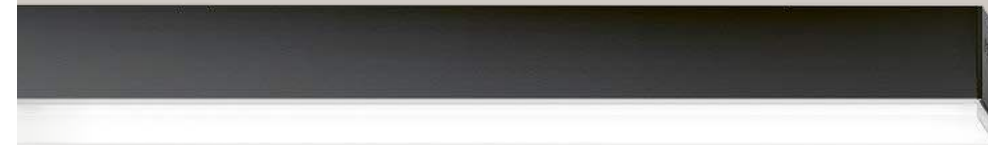

MILUM Einzelleuchte mit Diffusor opal rundumstrahlend
MILUM Single lamp with diffuser opal omnidirectional

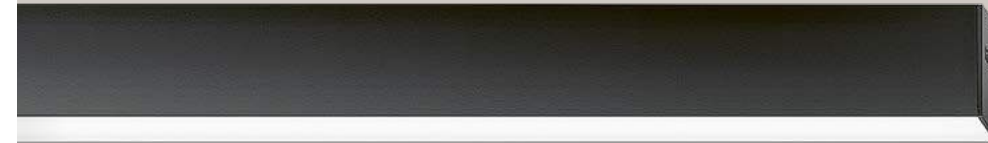

MILUM Lightline
MILUM Lightline



MILUM Wallwasher
MILUM Wallwasher

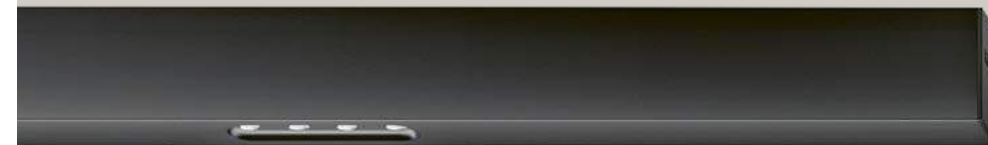

MILUM Downlight
MILUM Downlight

Das Lichtsystem MILUM bietet verschiedenste und flexible Beleuchtungsmöglichkeiten. Durch den modularen Aufbau von Tragschienen und Einsätzen können unterschiedliche Lichtwirkungen kombiniert werden. Das System besteht aus rundumstrahlend-diffusen Modulen, direktstrahlend-diffusen Modulen sowie brillanten Downlights und Wallwashern, nach Wunsch kombinierbar mit Eckverbindern für die Gestaltung diverser Bauformen. Alle Varianten können als Anbau- oder Pendelleuchten eingesetzt werden und verfügen über eine Durchgangsverdrahtung für eine einfache Reihenmontage. Durch die erweiterte Profilhöhe ist eine flexible Anordnung aller Module möglich. Das rundumstrahlend-diffuse Modul ist zusätzlich als Einzelleuchte, ohne Durchgangsverdrahtung und mit einem höhenreduzierten Profil, erhältlich.

The MILUM lighting system offers a wide variety of flexible lighting options. Thanks to the modular design of the mounting rails and inserts, a wide variety of lighting effects can be combined. The system consists of omnidirectional-beam diffuse modules, direct-beam diffuse modules as well as brilliant downlights and wallwashers, which can be combined, if required, with corner connectors for the design of diverse construction shapes. All versions can be used as surface-mounted or pendant lamps and are provided with feed-through wiring for simple series mounting. The extended mounting rail height allows flexible arrangement of all modules. The omnidirectional-beam diffuse module is also available as single lamp, without feed-through wiring and with a height-reduced mounting rail.

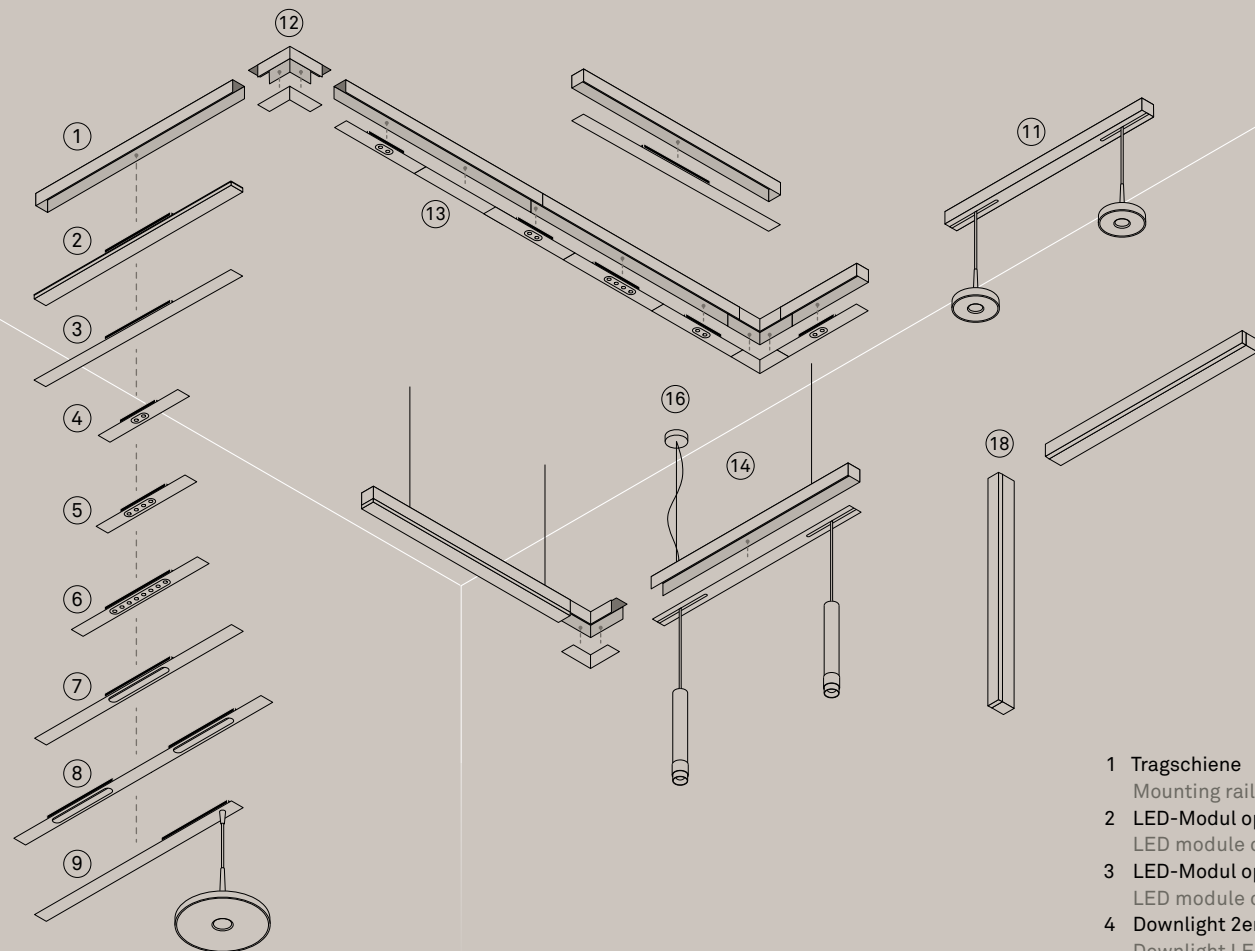

Planungshinweise:
 Sämtliches Zubehör separat bestellen
Planning guide:
 Order all accessories separately

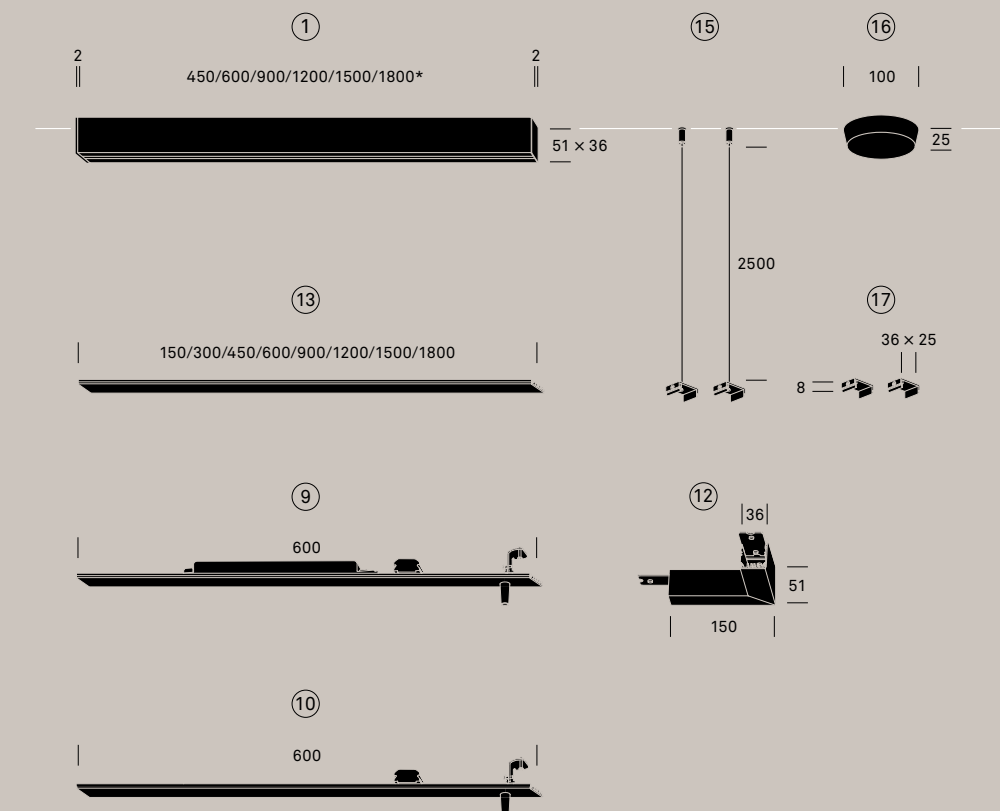

- 1 Tragschiene
Mounting rail
- 2 LED-Modul opal rundumstrahlend
LED module opal omnidirectional
- 3 LED-Modul opal direktstrahlend
LED module opal direct beam
- 4 Downlight 2er LED-Module
Downlight LED modules of 2
- 5 Downlight 4er LED-Module
Downlight LED modules of 4
- 6 Downlight 8er LED-Module
Downlight LED modules of 8
- 7 Wallwasher 8er LED-Module
Wallwasher LED modules of 8
- 8 Wallwasher 2 x 8er LED-Module
Wallwasher LED modules of 2 x 8
- 9 Pendelleuchtenelement «DC»
Pendant lamp element «DC»
- 10 Pendelleuchtenelement «AC»
Pendant lamp element «AC»
- 11 Tragschiene einstellbar
Mounting rail adjustable
- 12 Eckverbinder
Corner connector
- 13 Blindprofil
Blind profile
- 14 Pendel-Set (inkl. Anschlusskabel)
Pendant set (incl. connecting cable)
- 15 Stahlseilabhängung
Steel cable suspension
- 16 Baldachin
Canopy
- 17 Montagebügel-Set
Mounting bracket set
- 18 Einzelleuchte «Lightline» mit Diffusor opal, rundumstrahlend
Single lamp «lightline» with diffuser opal, omnidirectional

NEW

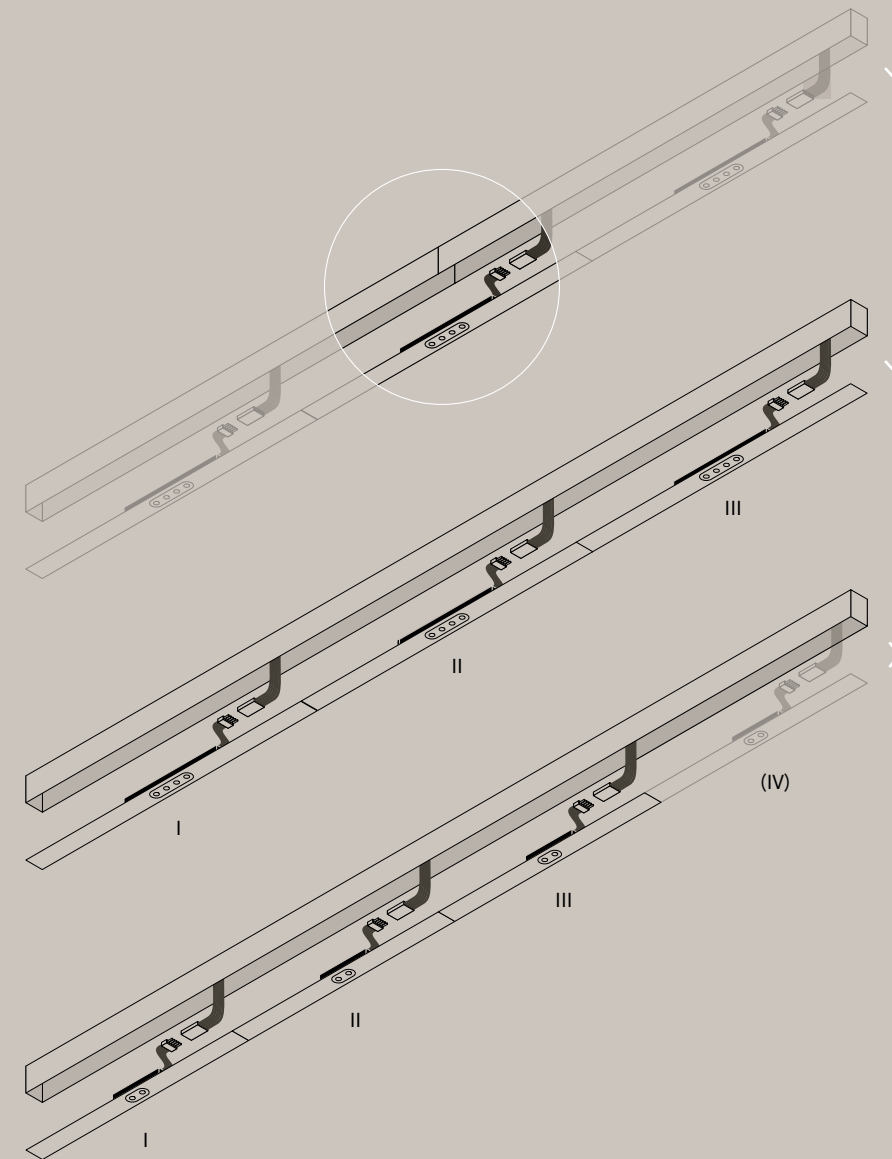

Alle LED-Module können in den Tragschienen flexibel platziert werden, auch über Stossverbindungen hinweg.
 All LED modules can be flexibly placed in the mounting rails, even across mounting rail connections.

Pro Tragschiene, mit einer Länge von 1800 mm, lassen sich maximal drei Module platzieren.
 A maximum of three modules can be placed per mounting rail, with a length of 1800 mm.

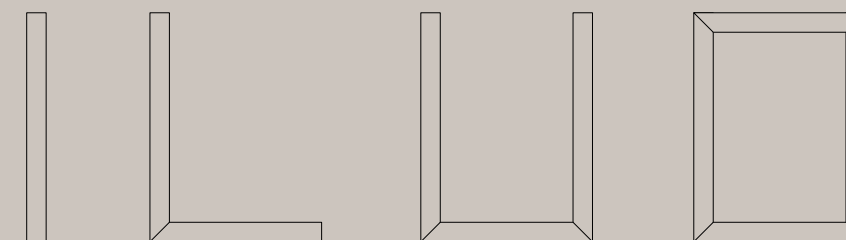

Millimeter-genaue Massanfertigungen mit diffus strahlenden Lightline-Modulen, die Formen I sowie L mit leuchtendem Eckverbinder, können Sie über unseren Online-Konfigurator bestellen. Spezialformen wie U und O realisieren wir auf Anfrage.
 Millimetre-precise customized solutions with diffuse Lightline modules in the shapes I so as L with luminous corner corner connector, can be ordered via our online configurator. Special shapes such as U and O are available on request.

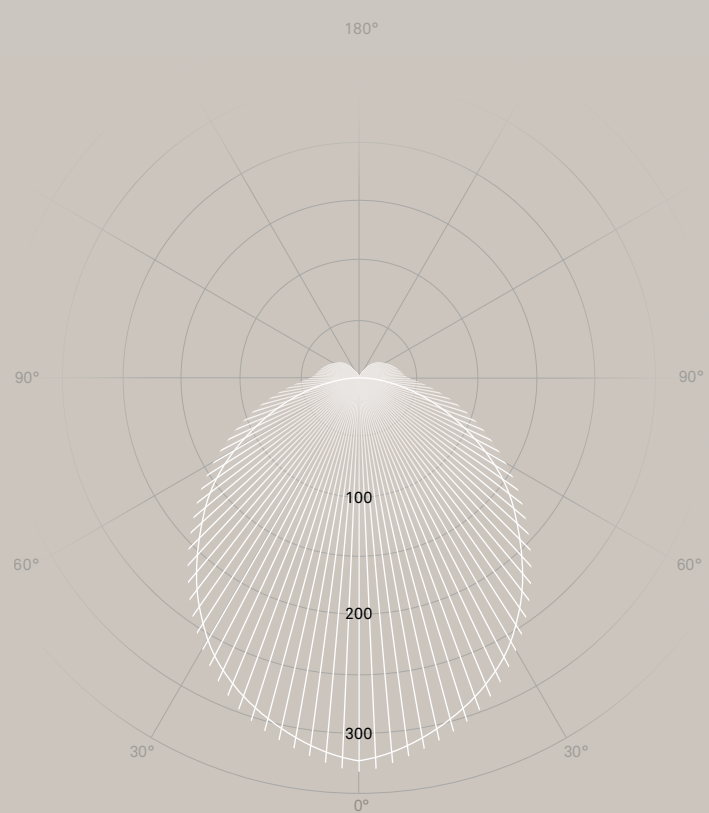
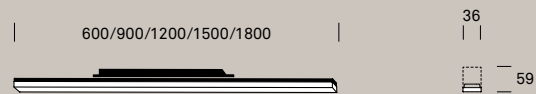

LED-Modul zu Lichtsystem
LED module for lighting system

Modul opal rundumstrahlend
Module opal omnidirectional

Farbtemperaturen Colour temperatures	2700 / 3000 / 4000 K
Leuchtenlichtstrom Luminaire luminous flux	960–3200 lm
Anschlussleistung Connected load	11–34 W
Nutzlebensdauer LED Service life LED	50'000 h L90 B10 (Ta 25 °C)
Betriebsgerät Control gear	EVG 230 V / 50 Hz PS 230 V / 50 Hz
Lichtregelung Lighting control	PhasenDIM, DALI / TouchDIM Phase-cut, DALI / TouchDIM

Zur werkzeuglosen Montage in Tragschiene (Pflichtzubehör separat bestellen)
For toolless installation on mounting rails (order essential accessories separately)

Kunstglas-Diffusor opal
Acrylic glass diffuser opal

Anbauleuchten
Pflichtzubehör: Tragschienen, Seite 238
Optionales Zubehör: Blindprofile, Eckverbinder 90°, Montagebügel-Set, Pendelleuchtenelemente, Seite 239–241
Mounted lamps

Essential accessories: mounting rails, page 238
Optional accessories: blind profiles, corner connector 90°, mounting bracketed set, pendant lamps elements, page 239–241

Pendelleuchten
Pflichtzubehör: Tragschienen, Pendel-Set, Seite 238
Optionales Zubehör: Baldachin, Blindprofile, Eckverbinder 90°, Anschlusskabel, Stahlseilabhängung, Pendelleuchtenelemente, Seite 238–241
Pendant lamps
Essential accessories: mounting rails, pendant set, page 238
Optional accessories: canopy, blind profiles, corner connector 90°, connecting cable, steel cable suspension, pendant lamp elements, page 238–241

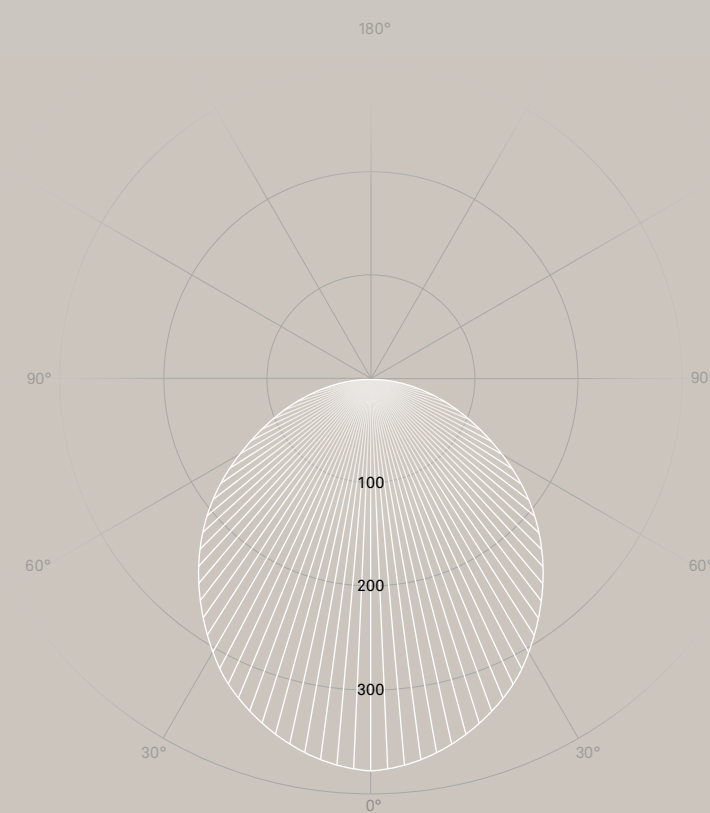
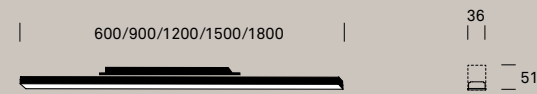

LED-Modul zu Lichtsystem
LED module for lighting system

Modul opal direktstrahlend
Module opal direct-beam

Farbtemperaturen Colour temperatures	2700 / 3000 / 4000 K
Leuchtenlichtstrom Luminaire luminous flux	900–3010 lm
Anschlussleistung Connected load	11–34 W
Nutzlebensdauer LED Service life LED	50'000 h L90 B10 (Ta 25 °C)
Betriebsgerät Control gear	EVG 230 V / 50 Hz PS 230 V / 50 Hz
Lichtregelung Lighting control	PhasenDIM, DALI / TouchDIM Phase-cut, DALI / TouchDIM

Zur werkzeuglosen Montage in Tragschiene (Pflichtzubehör separat bestellen)
For toolless installation on mounting rails (order essential accessories separately)

Kunstglas-Diffusor opal
Acrylic glass diffuser opal

Anbauleuchten
Pflichtzubehör: Tragschienen, Seite 238
Optionales Zubehör: Blindprofile, Eckverbinder 90°, Montagebügel-Set, Pendelleuchtenelemente, Seite 239–241
Mounted lamps

Essential accessories: mounting rails, page 238
Optional accessories: blind profiles, corner connector 90°, mounting bracketed set, pendant lamps elements, page 239–241

Pendelleuchten
Pflichtzubehör: Tragschienen, Pendel-Set, Seite 238
Optionales Zubehör: Baldachin, Blindprofile, Eckverbinder 90°, Anschlusskabel, Stahlseilabhängung, Pendelleuchtenelemente, Seite 238–241
Pendant lamps
Essential accessories: mounting rails, pendant set, page 238
Optional accessories: canopy, blind profiles, corner connector 90°, connecting cable, steel cable suspension, pendant lamp elements, page 238–241



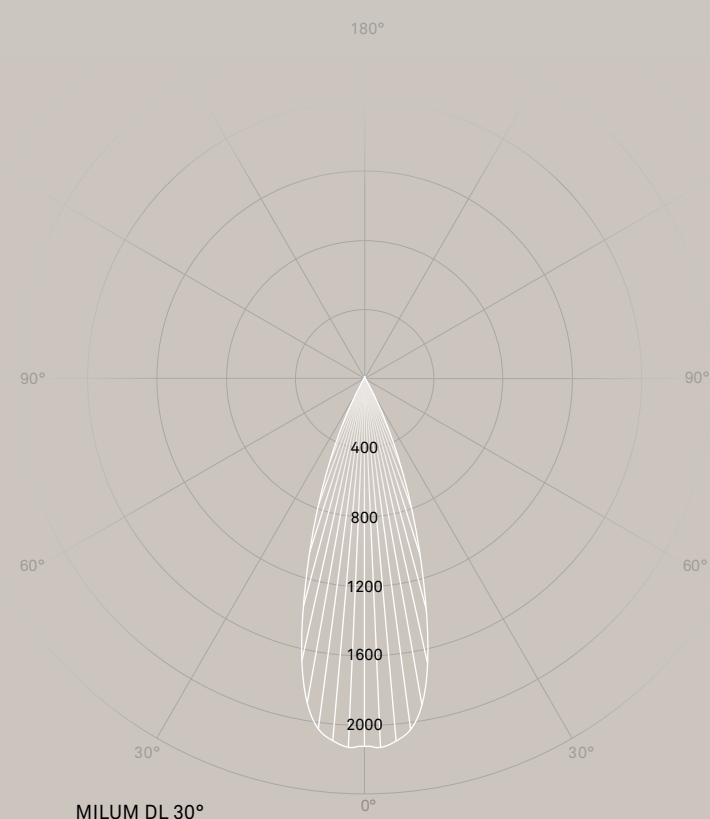
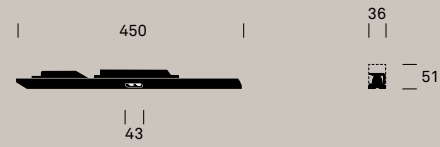

MILUM DL 30°

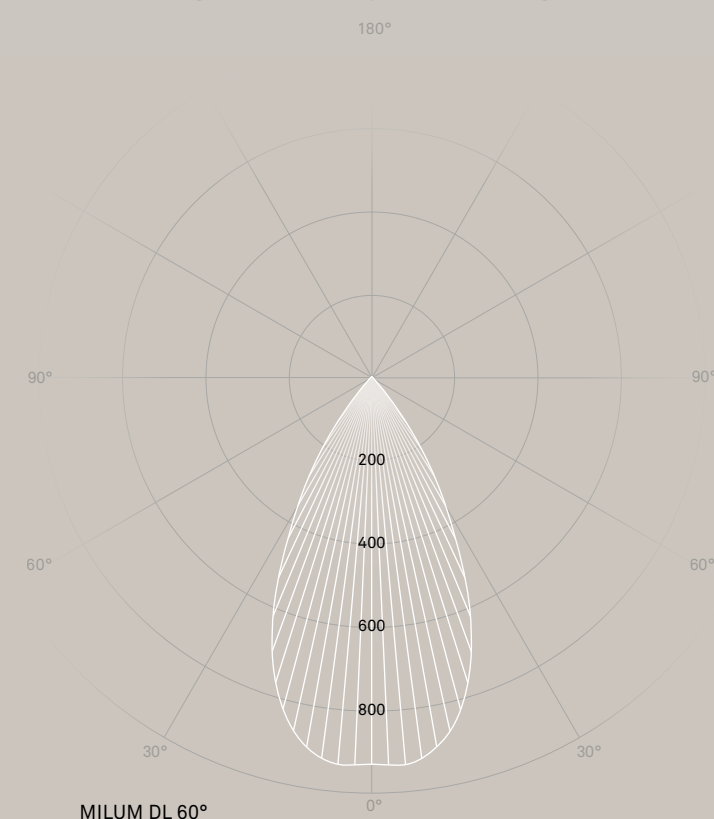
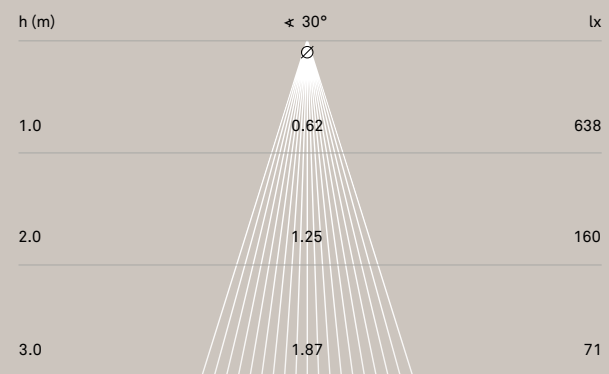

MILUM DL 60°

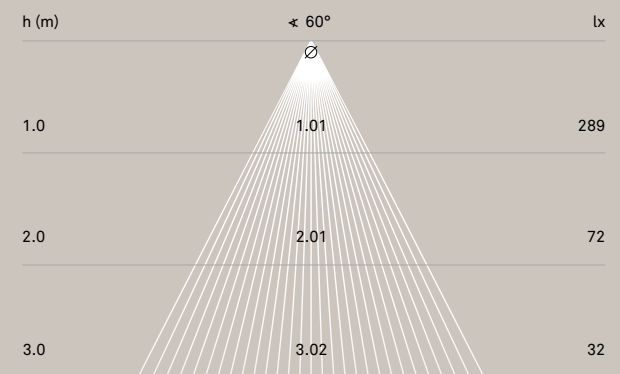

LED-Modul zu Lichtsystem
LED module for lighting system

Downlight 2er Modul
Downlight module of 2

Material Material	Alu-Strangpress Extruded aluminium
Farben Colours	farblos eloxiert / schwarz RAL 9005 / weiss RAL 9003 natural anodised / black RAL 9005 / white RAL 9003
Farbtemperaturen Colour temperatures	2700 / 3000 / 4000 K
Leuchtenlichtstrom Luminaire luminous flux	285–310 lm
Anschlussleistung Connected load	6 W
Nutzlebensdauer LED Service life LED	50'000 h L90 B10 (Ta 25 °C)
Betriebsgerät Control gear	EVG 230 V / 50 Hz PS 230 V / 50 Hz
Lichtregelung Lighting control	PhasenDIM, DALI / TouchDIM Phase-cut, DALI / TouchDIM



Zur werkzeuglosen Montage in Tragschiene (Pflichtzubehör separat bestellen)
For toolless installation on mounting rails (order essential accessories separately)

Hochwertige Linsen-Lichttechnik
High-quality lens lighting technology

Anbauleuchten
Pflichtzubehör: Tragschienen, Seite 238
Optionales Zubehör: Blindprofile, Eckverbinder 90°, Montagebügel-Set, Pendelleuchtenelemente, Seite 239–241

Mounted lamps
Essential accessories: mounting rails, page 238
Optional accessories: blind profiles, corner connector 90°, mounting bracketed set, pendant lamps elements, page 239–241

Pendelleuchten
Pflichtzubehör: Tragschienen, Pendel-Set, Seite 238

Optionales Zubehör: Baldachin, Blindprofile, Eckverbinder 90°, Anschlusskabel, Stahlseilabhangung, Pendelleuchtenelemente, Seite 238–241
Pendant lamps
Essential accessories: mounting rails, pendant set, page 238

Optional accessories: canopy, blind profiles, corner connector 90°, connecting cable, steel cable suspension, pendant lamps elements, page 238–241

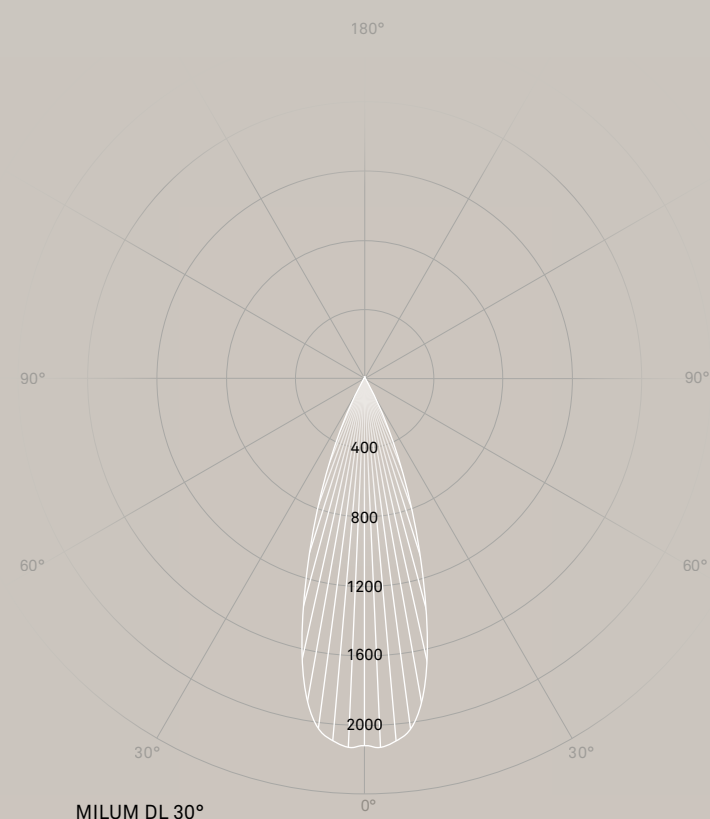
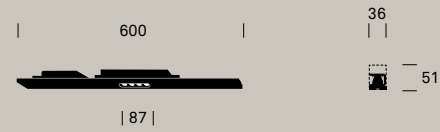

MILUM DL 30°



h (m)	∠ 30°	lx
1.0	0.62	1276
2.0	1.25	319
3.0	1.87	142

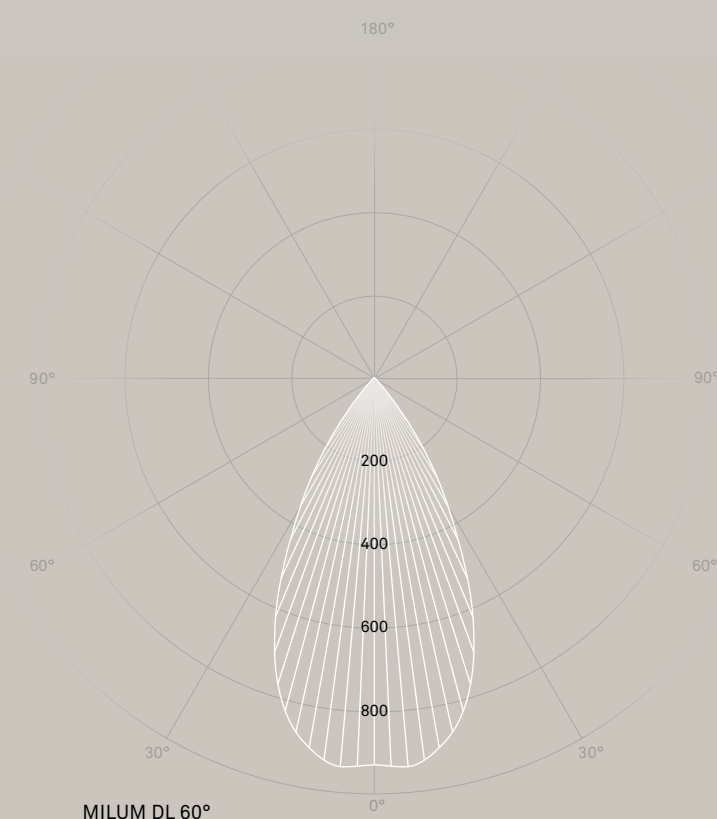

MILUM DL 60°



h (m)	∠ 60°	lx
1.0	1.01	577
2.0	2.01	144
3.0	3.02	64.1

LED-Modul zu Lichtsystem
LED module for lighting system

Downlight 4er Modul
Downlight module of 4

Material Material	Alu-Strangpress Extruded aluminium
Farben Colours	farblos eloxiert / schwarz RAL 9005 / weiss RAL 9003 natural anodised / black RAL 9005 / white RAL 9003
Farbtemperaturen Colour temperatures	2700 / 3000 / 4000 K
Leuchtenlichtstrom Luminaire luminous flux	565–620 lm
Anschlussleistung Connected load	12 W
Nutzlebensdauer LED Service life LED	50'000 h L90 B10 (Ta 25 °C)
Betriebsgerät Control gear	EVG 230 V / 50 Hz PS 230 V / 50 Hz
Lichtregelung Lighting control	PhasenDIM, DALI / TouchDIM Phase-cut, DALI / TouchDIM



Zur werkzeuglosen Montage in Tragschiene (Pflichtzubehör separat bestellen)
For toolless installation on mounting rails (order essential accessories separately)

Hochwertige Linsen-Lichttechnik
High-quality lens lighting technology

Anbauleuchten
Pflichtzubehör: Tragschienen, Seite 238
Optionales Zubehör: Blindprofile, Eckverbinder 90°, Montagebügel-Set, Pendelleuchtenelemente, Seite 239–241

Mounted lamps
Essential accessories: mounting rails, page 238
Optional accessories: blind profiles, corner connector 90°, mounting bracketed set, pendant lamps elements, page 239–241

Pendelleuchten
Pflichtzubehör: Tragschienen, Pendel-Set, Seite 238

Optionales Zubehör: Baldachin, Blindprofile, Eckverbinder 90°, Anschlusskabel, Stahlseilabhangung, Pendelleuchtenelemente, Seite 238–241

Essential accessories: mounting rails, pendant set, page 238

Optional accessories: canopy, blind profiles, corner connector 90°, connecting cable, steel cable suspension, pendant lamps elements, page 238–241

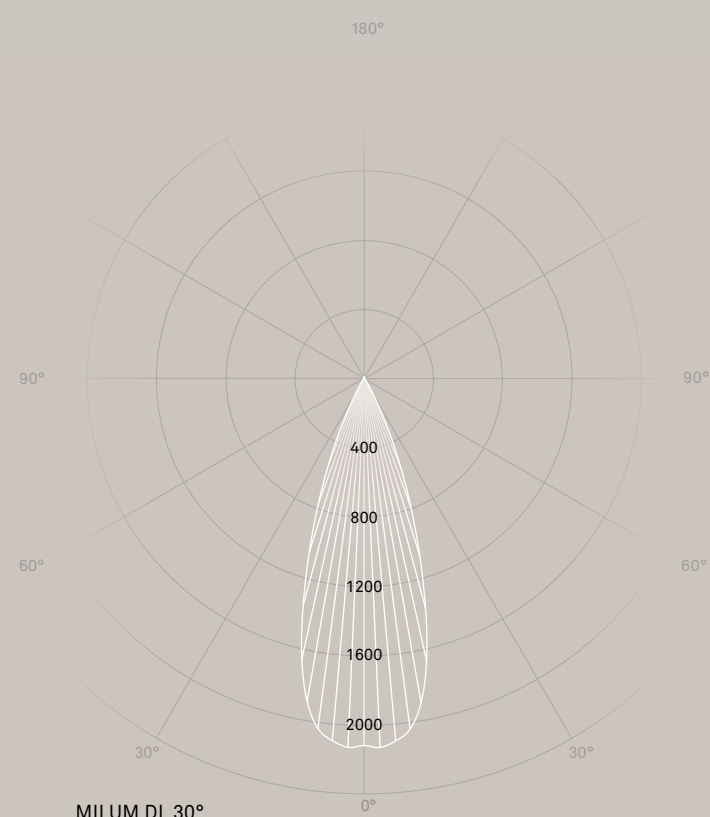
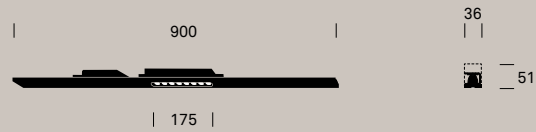

MILUM DL 30°



h (m)	∠ 30°	lx
1.0	0.62	2552
2.0	1.25	638
3.0	1.87	284

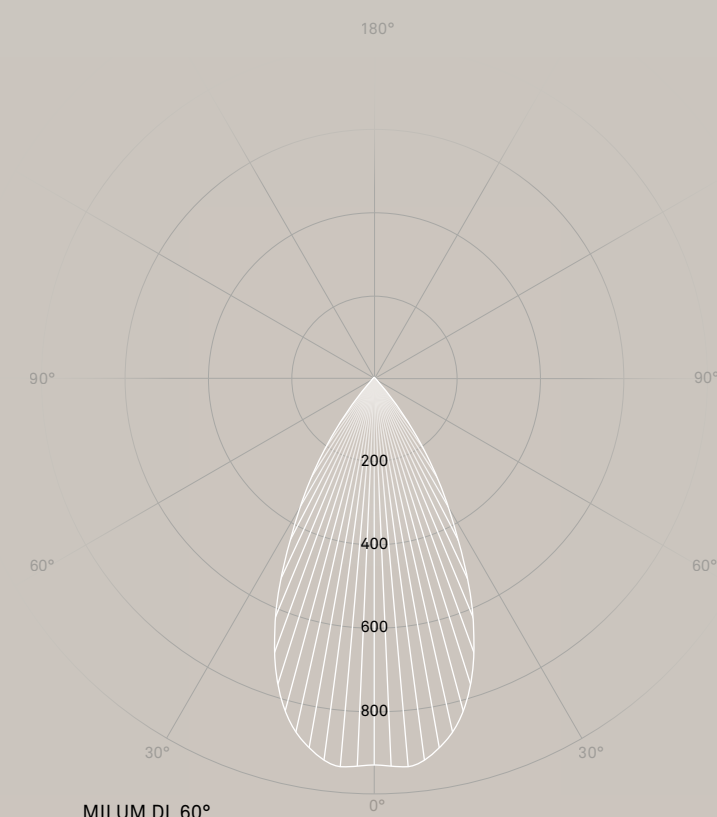

MILUM DL 60°



h (m)	∠ 60°	lx
1.0	1.01	1154
2.0	2.01	288
3.0	3.02	128.2

LED-Modul zu Lichtsystem
LED module for lighting system

Downlight 8er Modul
Downlight module of 8

Material Material	Alu-Strangpress Extruded aluminium
Farben Colours	farblos eloxiert / schwarz RAL 9005 / weiss RAL 9003 natural anodised / black RAL 9005 / white RAL 9003
Farbtemperaturen Colour temperatures	2700 / 3000 / 4000 K
Leuchtenlichtstrom Luminaire luminous flux	810–1240 lm
Anschlussleistung Connected load	15–20 W
Nutzlebensdauer LED Service life LED	50'000 h L90 B10 (Ta 25 °C)
Betriebsgerät Control gear	EVG 230 V / 50 Hz PS 230 V / 50 Hz
Lichtregelung Lighting control	PhasenDIM, DALI / TouchDIM Phase-cut, DALI / TouchDIM



Zur werkzeuglosen Montage in Tragschiene (Pflichtzubehör separat bestellen)
For toolless installation on mounting rails (order essential accessories separately)

Hochwertige Linsen-Lichttechnik
High-quality lens lighting technology

Anbauleuchten
Pflichtzubehör: Tragschienen, Seite 238
Optionales Zubehör: Blindprofile, Eckverbinder 90°, Montagebügel-Set, Pendelleuchtenelemente, Seite 239–241

Mounted lamps
Essential accessories: mounting rails, page 238
Optional accessories: blind profiles, corner connector 90°, mounting bracketed set, pendant lamps elements, page 239–241

Pendelleuchten
Pflichtzubehör: Tragschienen, Pendel-Set, Seite 238

Optionales Zubehör: Baldachin, Blindprofile, Eckverbinder 90°, Anschlusskabel, Stahlseilabhängung, Pendelleuchtenelemente, Seite 238–241
Pendant lamps
Essential accessories: mounting rails, pendant set, page 238

Optional accessories: canopy, blind profiles, corner connector 90°, connecting cable, steel cable suspension, pendant lamps elements, page 238–241

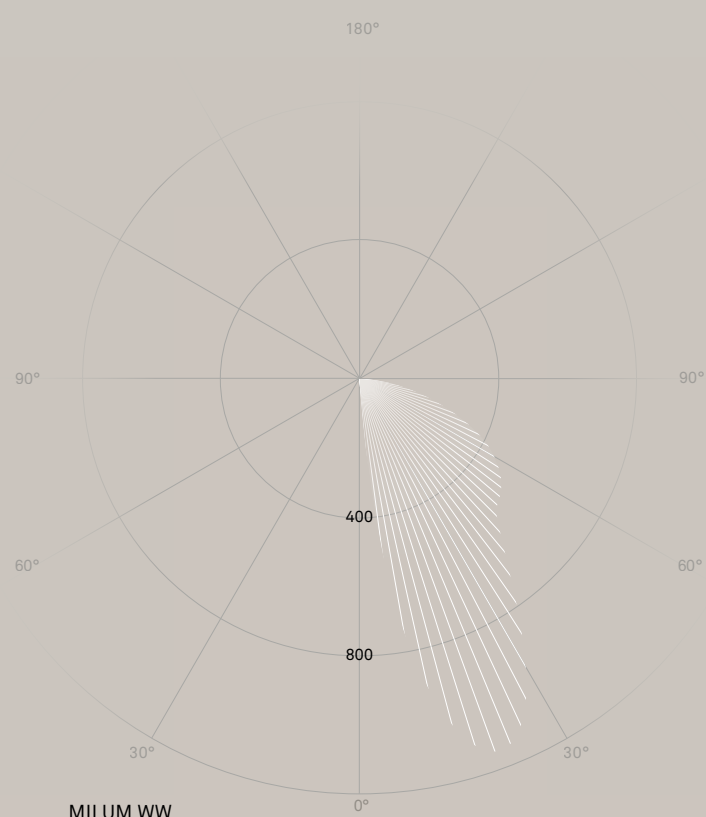

MILUM WW

C0/C180 cd / 1000 lm

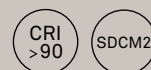

LED-Modul zu Lichtsystem
LED module for lighting system

Wallwasher 8er Modul
Wallwasher module of 8

Material Material	Alu-Strangpress Extruded aluminium
Farben Colours	farblos eloxiert / schwarz RAL 9005 / weiss RAL 9003 natural anodised / black RAL 9005 / white RAL 9003
Farbtemperaturen Colour temperatures	2700 / 3000 / 4000 K
Leuchtenlichtstrom Luminaire luminous flux	590–720 lm
Anschlussleistung Connected load	10–12 W
Nutzlebensdauer LED Service life LED	50'000 h L90 B10 (Ta 25 °C)
Betriebsgerät Control gear	EVG 230 V / 50 Hz PS 230 V / 50 Hz
Lichtregelung Lighting control	PhasenDIM, DALI / TouchDIM Phase-cut, DALI / TouchDIM

Zur werkzeuglosen Montage in Tragschiene (Pflichtzubehör separat bestellen)

For toolless installation on mounting rails (order essential accessories separately)

Hochwertige Microfacetten-Lichttechnik
High-quality micro faceted lighting technology

Anbauleuchten
Pflichtzubehör: Tragschienen, Seite 238
Optionales Zubehör: Blindprofile, Eckverbinder 90°, Montagebügel-Set, Pendelleuchtenelemente, Seite 239–241

Mounted lamps
Essential accessories: mounting rails, page 238
Optional accessories: blind profiles, corner connector 90°, mounting bracketed set, pendant lamps elements, page 239–241

Pendelleuchten
Pflichtzubehör: Tragschienen, Pendel-Set, Seite 238
Optionales Zubehör: Baldachin, Blindprofile, Eckverbinder 90°, Anschlusskabel, Stahlseilabhangung, Pendelleuchtenelemente, Seite 238–241
Pendant lamps
Essential accessories: mounting rails, pendant set, page 238
Optional accessories: canopy, blind profiles, corner connector 90°, connecting cable, steel cable suspension, pendant lamps elements, page 238–241

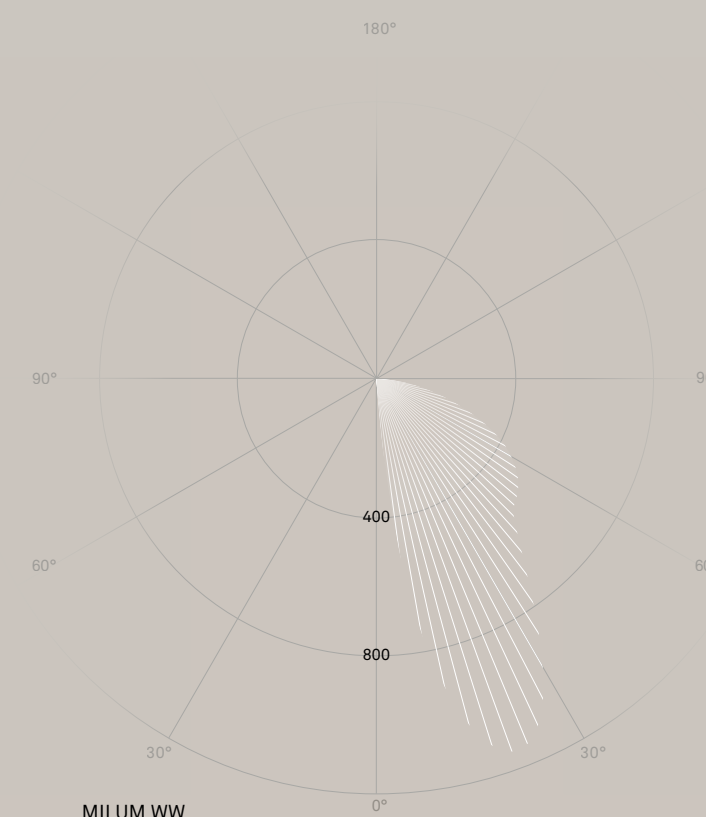
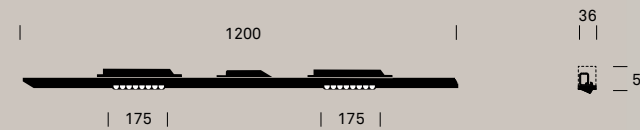

MILUM WW

C0/C180 cd / 1000 lm

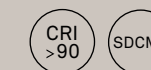

LED-Modul zu Lichtsystem
LED module for lighting system

Wallwasher 2 x 8er Modul
Wallwasher module of 2 x 8

Material Material	Alu-Strangpress Extruded aluminium
Farben Colours	farblos eloxiert / schwarz RAL 9005 / weiss RAL 9003 natural anodised / black RAL 9005 / white RAL 9003
Farbtemperaturen Colour temperatures	2700 / 3000 / 4000 K
Leuchtenlichtstrom Luminaire luminous flux	1180–1440 lm
Anschlussleistung Connected load	20–22 W
Nutzlebensdauer LED Service life LED	50'000 h L90 B10 (Ta 25 °C)
Betriebsgerät Control gear	EVG 230 V / 50 Hz PS 230 V / 50 Hz
Lichtregelung Lighting control	PhasenDIM, DALI / TouchDIM Phase-cut, DALI / TouchDIM

Planungshinweise:
gleichmassige Ausleuchtung
Planning guide:
homogeneity of illumination

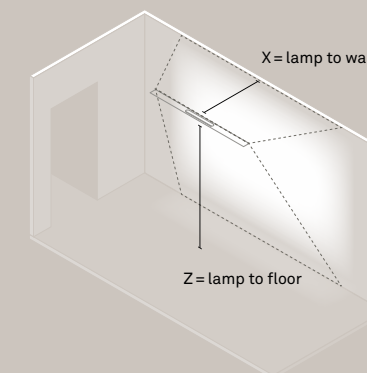

Z	X=1 m
3 m	exzellent excellent
4 m	exzellent excellent
5 m	sehr gut very good

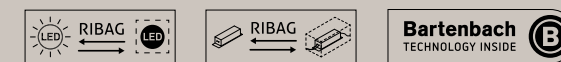

604/904/1204/1504/1804



36
51 43
8

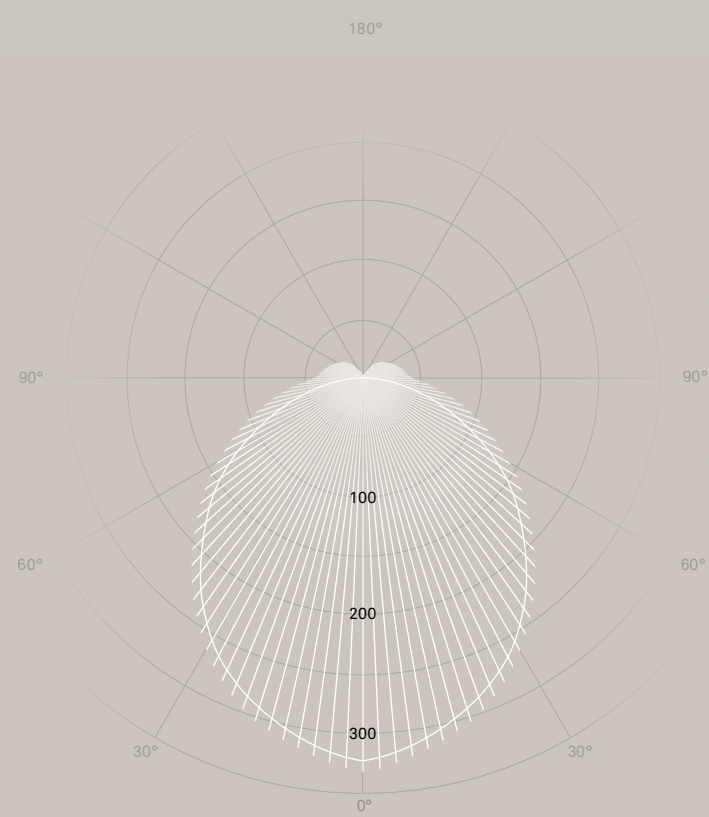

C90 / C270 ——— cd / 1000 lm
C0 / C180 |||||

CRI >90 UGR ≤25 SDCM3

Einzeleuchten
Single lamps

mit Diffusor opal, rundumstrahlend
with diffuser opal, omnidirectional

Leuchtgehäuse Lamp housing	Alu-Strangpress Extruded aluminium
Farben Colours	farblos eloxiert / schwarz RAL 9005 / weiss RAL 9003 natural anodised / black RAL 9005 / white RAL 9003
Farbtemperaturen Colour temperatures	2700 / 3000 / 4000 K
Leuchtenlichtstrom Luminaire luminous flux	960–3200 lm
Anschlussleistung Connected load	11–34 W
Nutzlebensdauer LED Service life LED	50'000 h L90 B10 (Ta 25 °C)
Betriebsgerät Control gear	EVG 230 V / 50 Hz PS 230 V / 50 Hz
Lichtregelung Lighting control	PhasenDIM, DALI / TouchDIM Phase-cut, DALI / TouchDIM

Zur Montage an Decke, Wand oder als Pendelleuchte (Pflichtzubehör separat bestellen)
For mounting on the ceiling, wall or as pendant lamp (order essential accessories separately)

Kunstglas-Diffusor opal
Acrylic glass diffuser opal

Anbauleuchten
Optionales Zubehör: Montagebügel-Set, Seite 239
Mounted lamps
Optional accessories: mounting bracketed set, page 239

Pendelleuchten
Pflichtzubehör: Pendel-Set, Seite 238
Optionales Zubehör: Baldachin, Seite 238
Pendant lamps
Essential accessories: pendant set, page 238
Optional accessories: canopy, page 238



PUNTO

Design Daniel Kübler

Die präzise Verarbeitung von PUNTO entspricht unserem Verständnis, LED-Technologie und Formgebung in der Anwendung perfekt umzusetzen. Die unterschiedlich grossen, homogenen Lichtkörper von PUNTO, können an Wand oder Decke montiert oder im geschützten Aussenbereich eingesetzt werden und fügen sich so in jede Raumstruktur ein.

The precision workmanship of PUNTO reflects our understanding of how to put LED technology and design into perfect practice. PUNTO's uniform light fixtures come in a variety of sizes and can be mounted on the wall or ceiling, or in a sheltered outdoor area, blending perfectly into any space setting.

ribag.com/punto





PUNTO Anbauleuchten Ø120 mm mit
externem Betriebsgerät, Seite 242
PUNTO mounted lamps Ø120 mm
with external control gear, page 242



PUNTO Anbauleuchten
Ø420 mm, Seite 242
PUNTO mounted lamps
Ø420 mm, page 242

◀ **PUNTO Anbauleuchten** Ø320 mm mit
externem Betriebsgerät, Seite 242
PUNTO mounted lamps Ø320 mm
with external control gear, page 242



PUNTO Anbauleuchten Ø120 mm
mit externem Betriebsgerät, Seite 242
PUNTO mounted lamps Ø120 mm
with external control gear, page 242



PUNTO Anbauleuchten Ø250 mm
mit externem Betriebsgerät, Seite 242
PUNTO mounted lamps Ø250 mm
with external control gear, page 242

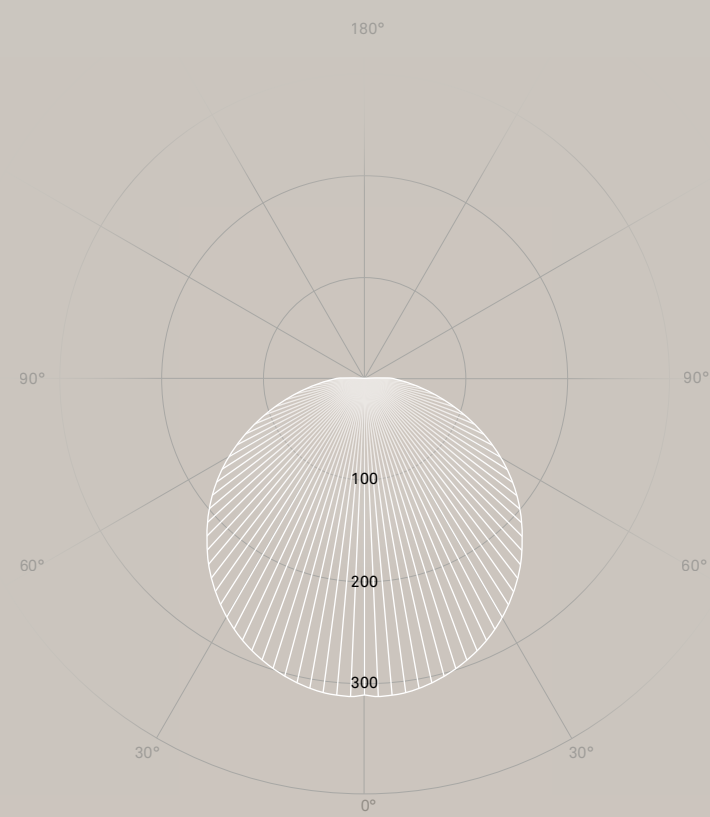
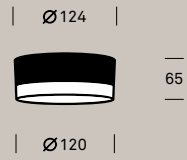

C90 / C270 ————
 C0 / C180 |||||

cd / 1000 lm

CRI >90 UGR ≤25 SDCM3

Anbauleuchten
 Mounted lamps

Ø 120 mm

Leuchtgehäuse Lamp housing	Polycarbonat V0 Polycarbonate V0
Farben Colours	grau RAL 9006 / weiss RAL 9003 grey RAL 9006 / white RAL 9003
Farbtemperaturen Colour temperatures	2700 / 3000 / 4000 K (auf Anfrage) 2700 / 3000 / 4000 K (on request)
Leuchtenlichtstrom Luminaire luminous flux	490–510 lm
Anschlussleistung Connected load	4 W
Nutzlebensdauer LED Service life LED	50'000 h L90 B10 (Ta 25 °C)
Betriebsgerät Control gear	EVG 230 V / 50 Hz PS 230 V / 50 Hz
Lichtregelung Lighting control	Ein / Aus, DALI On / Off, DALI

Zur Montage an Decke
 oder Wand
 For mounting on the ceiling
 or wall

Kunstglas-Diffusor
 feinmattiert
 Acrylic glass diffuser,
 fine matt

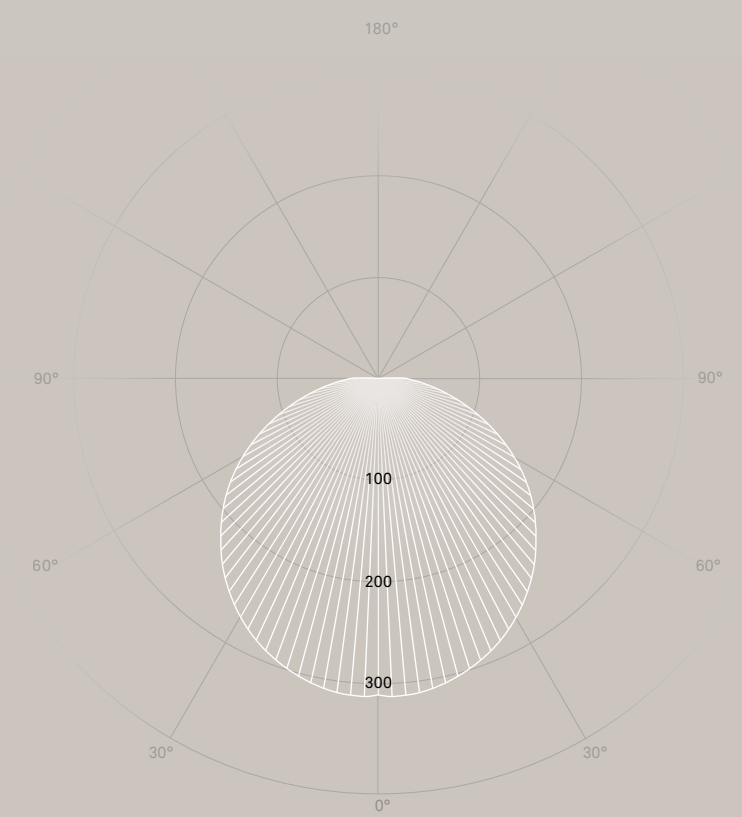

C90 / C270 ————
 C0 / C180 |||||

cd / 1000 lm

CRI >90 UGR ≤25 SDCM3

Anbauleuchten
 Mounted lamps

**Ø 120 mm
 mit externem Betriebsgerät
 with external control gear**

Leuchtgehäuse Lamp housing	Alu-Druckguss Diecast aluminium
Farben Colours	grau RAL 9006 grey RAL 9006
Farbtemperaturen Colour temperatures	2700 / 3000 / 4000 K (auf Anfrage) 2700 / 3000 / 4000 K (on request)
Leuchtenlichtstrom Luminaire luminous flux	490–510 lm
Anschlussleistung Connected load	4 W
Nutzlebensdauer LED Service life LED	50'000 h L90 B10 (Ta 25 °C)
Betriebsgerät Control gear	EVG 230 V / 50 Hz, Konstantstrom 250 mA (Betriebsgerät separat bestellen) PS 230 V / 50 Hz, constant current 250 mA (order control gear separately)
Lichtregelung Lighting control	Ein / Aus, DALI / TouchDIM On / Off, DALI / TouchDIM

Zur Montage an Decke
 oder Wand
 For mounting on the ceiling
 or wall

Kunstglas-Diffusor
 feinmattiert
 Acrylic glass diffuser,
 fine matt

Pflichtzubehör:
Betriebsgeräte, Seite 243
 Essential accessories:
 control gears, page 243

Optionales Zubehör:
Hohlraumadapter, Seite 243
 Optional accessories:
 Cavity adapter, page 243



RAYM

RIBAG Design Studio

Die Downlightkollektion RAYM umfasst zwei lichtstarke, dreh- und schwenkbare LED-Module. Individuell konfigurierbar, eignen sie sich als Einzeleuchten oder in einer Mehrfachanwendung für die professionelle Raumgestaltung. Mit hoher Brillanz werden Farben, Texturen und Materialien in bestem Licht gezeigt. Verschiedene Ausstrahlwinkel ermöglichen wirkungsvolle Akzentuierungen oder grossflächige Allgemeinbeleuchtungen. Durch die hohe Flexibilität in der Anwendung ist RAYM die optimale Lichtlösung für alle Räume – schnell, einfach und werkzeuglos montier- und justierbar.

The RAYM downlight collection consists of two light-intense LED modules that can be swivelled and rotated. Individually configurable, they are suited for use as individual lamps or coordinated installations for professional interior design. The high brilliance shows colours, textures and materials in the best light. Different beam angles enable accenting with impact or broad general lighting. The highly flexible application makes RAYM the optimal lighting solution for all spaces; the lamps can be installed and adjusted quickly and easily without tools.

ribag.com/raym



reddot winner 2021





NEW



NEW



Die 30° schwenk- und 358° drehbaren RAYM Downlights eignen sich für den werkzeuglosen Einbau in geraden und schrägen Hohldecken. Vielseitig kombinierbares Zubehör ermöglicht eine individuelle Deckengestaltung, sowohl in der randlosen Variante wie auch mit Zwei- oder Dreifachrahmen.

The RAYM downlights can be swivelled 30°, rotated 358° and installed without tools in flat and slanted cavity ceilings. Accessories can be combined in a variety of ways, allowing individualized ceiling design with flush versions as well as two- and three-gang frames.



RAYM Einzelanwendungen, randlos, Seite 244
RAYM single applications, rimless, page 244



RAYM Einzel- und Mehrfachanwendungen mit Montagerahmen,
Seite 244
RAYM single and multiple applications with mounting frames,
page 244

RAYM Einzelanwendungen mit Montagering und Mehrfachanwendungen mit Montagerahmen, Seite 244
RAYM single applications with mounting rings and multiple applications with mounting frames, page 244

KIVO Pendelleuchte Ø270 mm mit Wechselblende rosé gold, Seite 226
KIVO pendant lamp Ø270 mm with interchangeable shade rose gold, page 226





RAYM Einzel- und Mehrfachanwendungen mit Montagerahmen, Seite 244
RAYM single and multiple applications with mounting frames, page 244

Planungshinweise:
 Sämtliches Zubehör separat bestellen
 Planning guide:
 Order all accessories separately

RAYM 700 / 1400
 Einzelanwendung
 Mounting options stand-alone

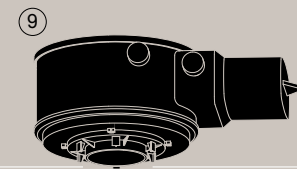
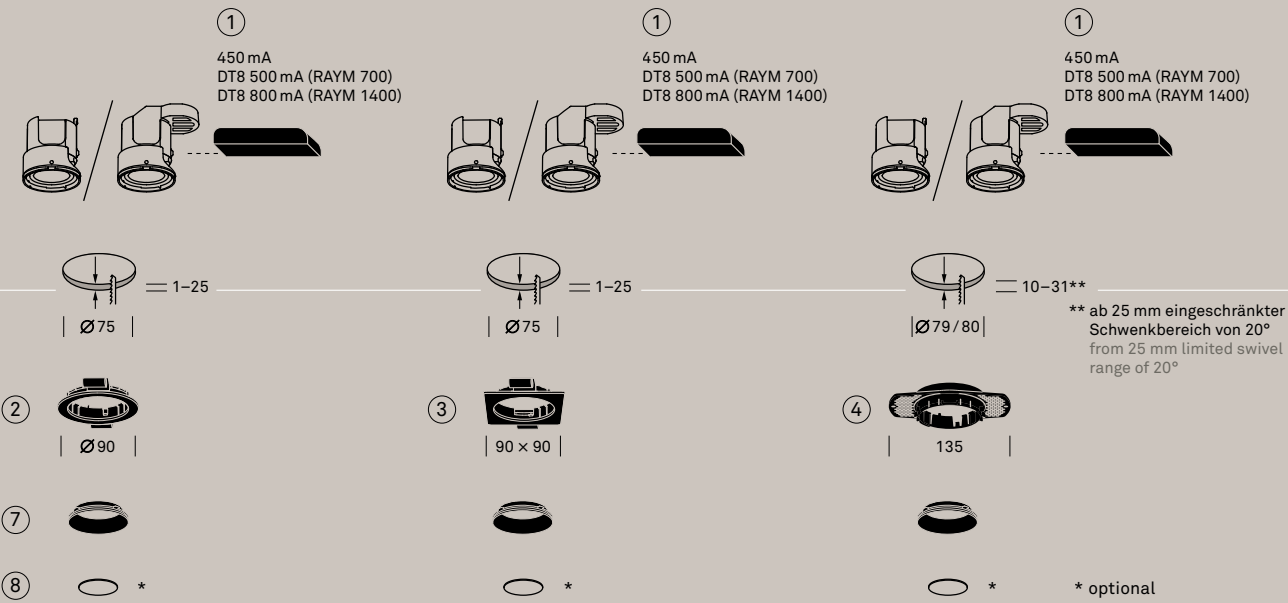

RAYM 700
 Montagevarianten Mehrfachanwendung
 Mounting options multiple application

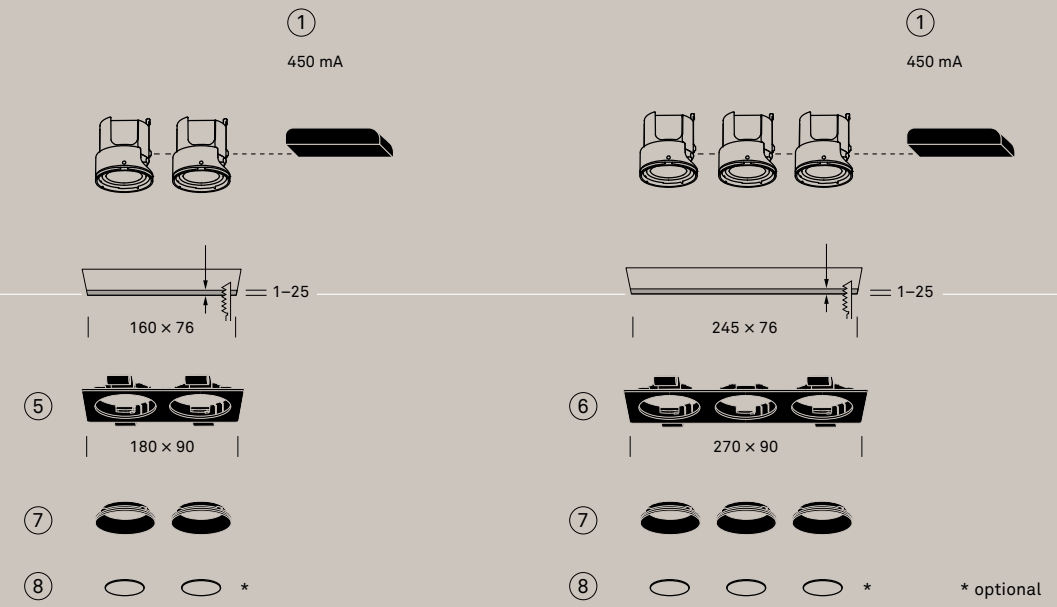

- 1 Betriebsgerät
Control gear
- 2 Montagering
Mounting ring
- 3 Montagerahmen
Mounting frames
- 4 Montagering für
randlosen Einbau
Mounting ring for
rimless installation
- 5 Montagerahmen 2-fach
Mounting frames 2-gang
- 6 Montagerahmen 3-fach
Mounting frames 3-gang
- 7 Reflektorabschluss
Reflector trims
- 8 Abdeckglas (optional)
Cover glass (optional)
- 9 Halox Einbaugehäuse (Spezial-
Frontteil, separat bestellen)
Halox built-in housing (Special
front part, order separately)

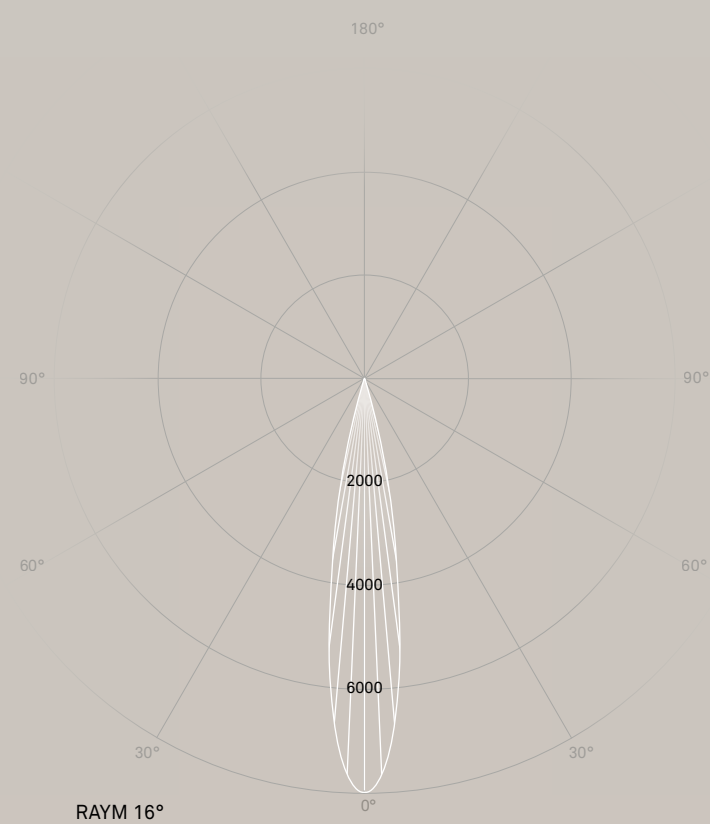
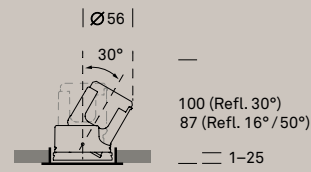

RAYM 16°



h (m)	◀ 16°	lx
1.0	0.33	5850
2.0	0.65	1463
3.0	0.98	650

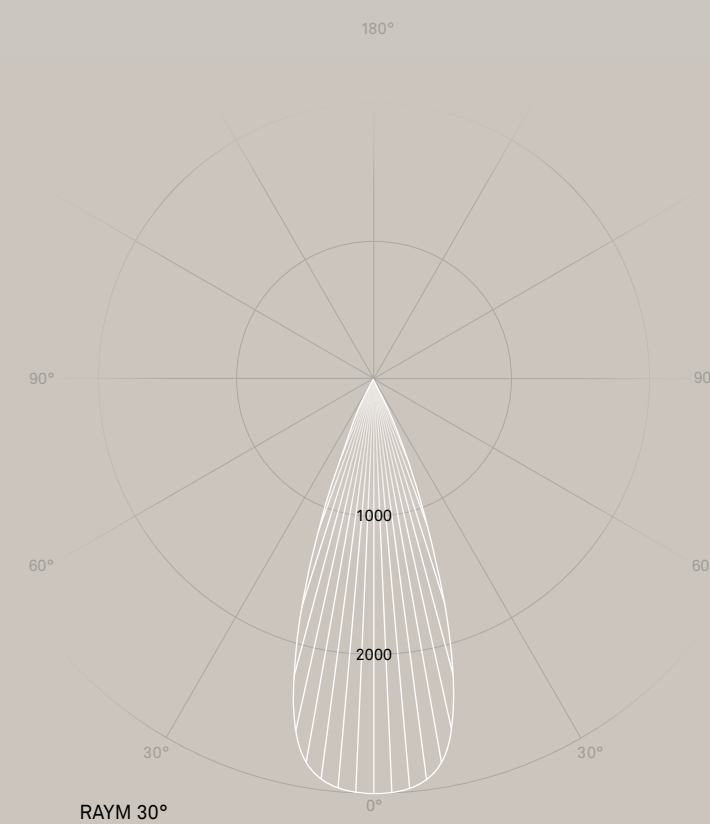

RAYM 30°



h (m)	◀ 30°	lx
1.0	0.66	2344
2.0	1.33	586
3.0	1.99	260

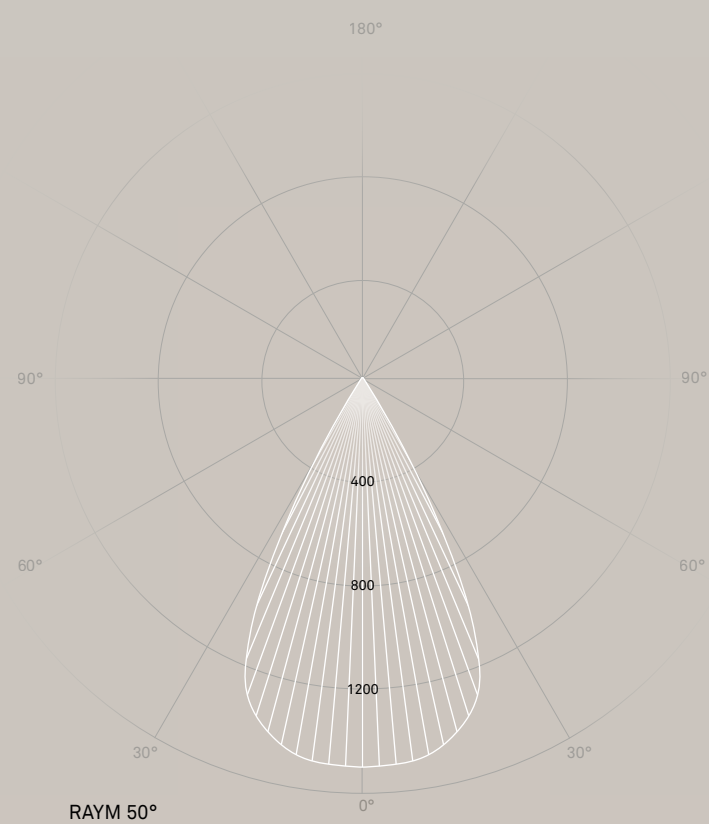

RAYM 50°



h (m)	◀ 50°	lx
1.0	1.02	1243
2.0	2.03	311
3.0	3.05	138

Einbauleuchten Recessed lamps	LED-Modul 700 LED module 700
Leuchtgehäuse Lamp housing	Alu-Druckguss / Polyamid V0 Diecast aluminium / Polyamide V0
Farbtemperaturen Colour temperatures	2700 / 3000 / 4000 / 2200–5000 K
Leuchtenlichtstrom Luminaire luminous flux	330–880 lm
Anschlussleistung Connected load	8–9 W
Nutzlebensdauer LED Service life LED	50'000 h L90 B10 (Ta 25 °C)
Betriebsgerät Control gear	EVG 230 V / 50 Hz, Konstantstrom 450 mA / DT8 500 mA (Betriebsgerät separat bestellen) PS 230 V / 50 Hz, constant current 450 mA / DT8 500 mA (order control gear separately)
Lichtregelung Lighting control	PhasenDIM, DALI / TouchDIM, DALI DT8 Phase-cut, DALI / TouchDIM, DALI DT8

Für Hohlraumdeckenmontage mit Montagezubehör (separat bestellen) oder den Einbau in Betondecken mit Einbetoniergehäuse Kaiser Halox-O Nr. 1281-30 und Kaiser-Frontteil Ø75 mm, Nr. 1281-02 geeignet (Einzelanwendungen). Für Mehrfachanwendungen verwenden Sie Kaiser-0 Halox Nr. 1283-40 und 1283-11 Suitable for mounting in cavity ceilings with mounting accessories or rimless (order separately) or concrete ceilings with concrete installation housing Kaiser Halox-O

no. 1281-30 and Kaiser front part Ø75 mm, no. 1281-02 (single applications). For multiple applications use Kaiser-0 Halox No. 1283-40 and 1283-11
30° schwenkbar und 358° drehbar
30° swivel and 358° rotation

Hochpräzise Bartenbach Reflektoren 16°, 30° oder 50°
High-precision Bartenbach reflectors 16°, 30° or 50°

Pflichtzubehör: Montageringe, Montagerahmen, Reflektorabschlüsse, Betriebsgeräte, Seite 244–247
Essential accessories: mounting rings, mounting frames, reflector trims, control gears, page 244–247

Optionales Zubehör: Abdeckglas, Verlängerungskabel, Seite 247
Optional accessories: cover glass, extension cable, page 247



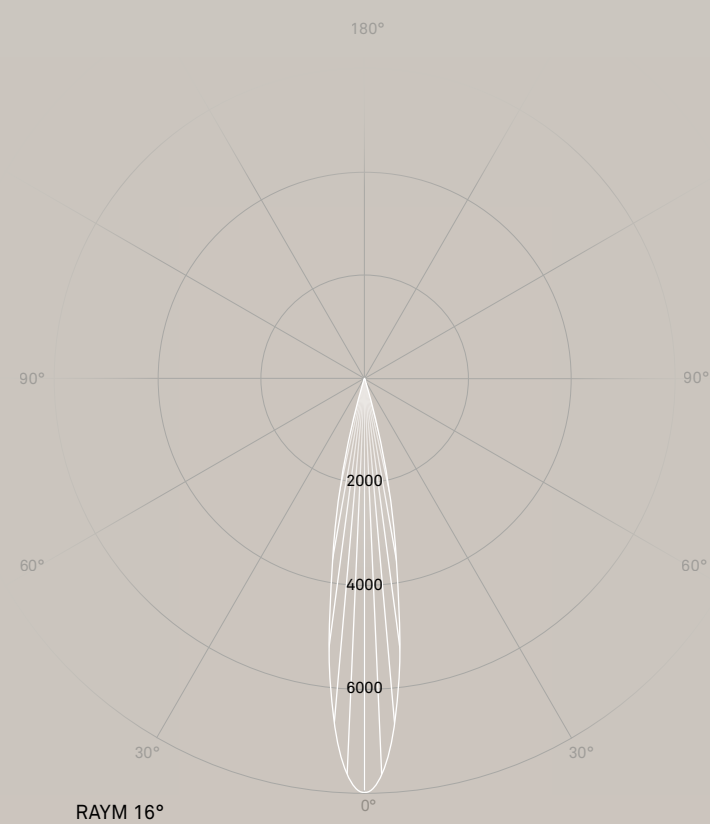
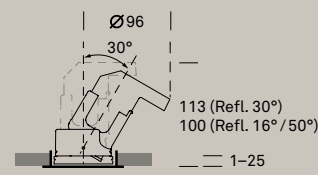

RAYM 16°

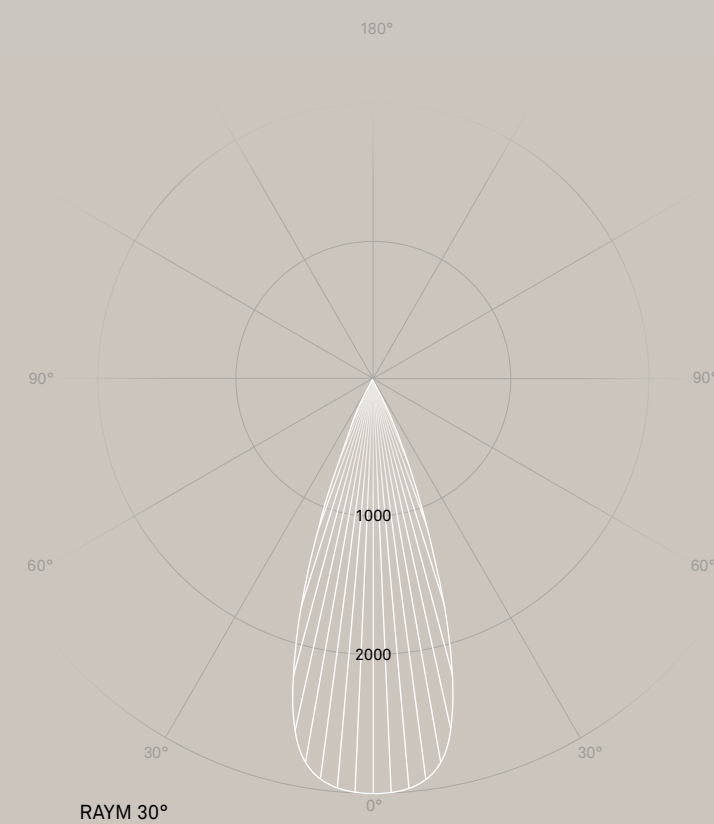

RAYM 30°

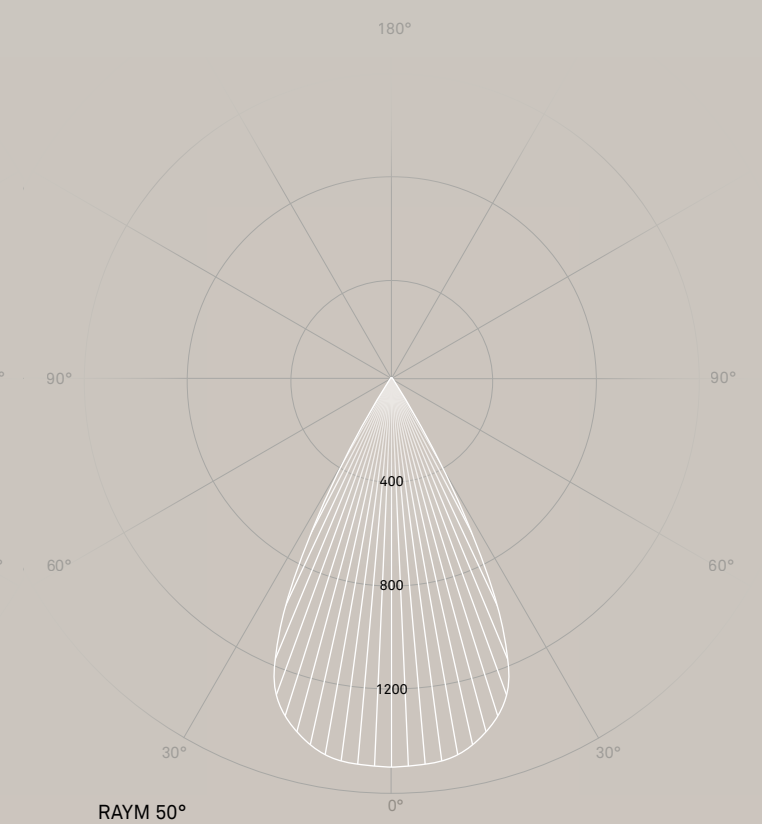

RAYM 50°



Einbauleuchten Recessed lamps	LED-Modul 1400 LED module 1400
Leuchtgehäuse Lamp housing	Alu-Druckguss / Polyamid V0 Diecast aluminium / Polyamide V0
Farbtemperaturen Colour temperatures	2700 / 3000 / 4000 / 2200–5000 K
Leuchtenlichtstrom Luminaire luminous flux	530–1530 lm
Anschlussleistung Connected load	14–17 W
Nutzlebensdauer LED Service life LED	50'000 h L90 B10 (Ta 25 °C)
Betriebsgerät Control gear	EVG 230 V / 50 Hz, Konstantstrom 450 mA / DT8 800 mA (Betriebsgerät separat bestellen) PS 230 V / 50 Hz, constant current 450 mA / DT8 800 mA (order control gear separately)
Lichtregelung Lighting control	PhasenDIM, DALI / TouchDIM, DALI DT8 Phase-cut, DALI / TouchDIM, DALI DT8

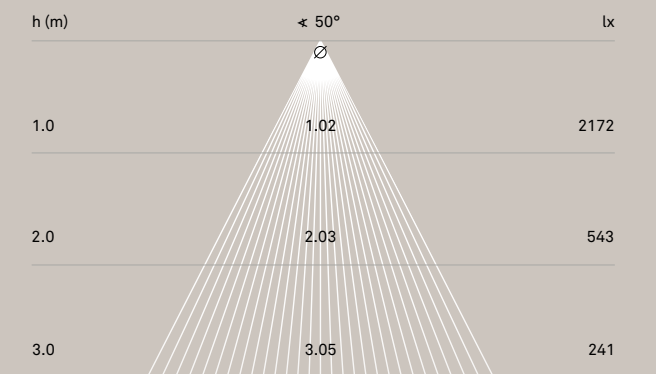
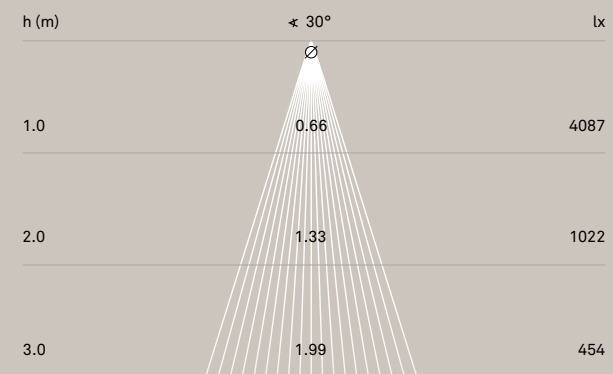
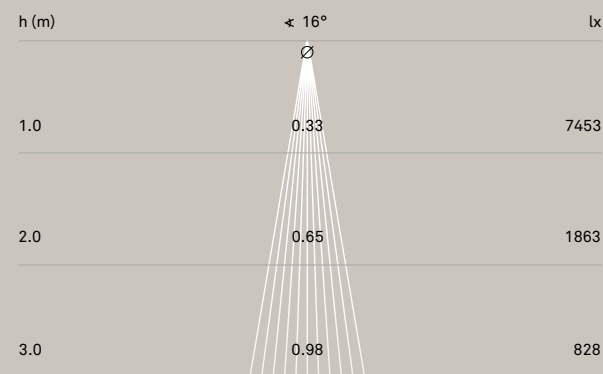

Für Hohlraumdeckenmontage mit Montagezubehör (separat bestellen) oder den Einbau in Betondecken (nur Einzelanwendungen) mit Einbetoniergehäuse Kaiser Halox-O Nr. 1282-30 und Kaiser Universal-Frontteil 180, Nr. 1282-10 / 1282-11 (zum Überspachteln) oder RIBAG Spezial-Frontteil Ø75 mm, Nr. 1282-ri75 (für Sichtbeton) geeignet
Suitable for mounting in cavity ceilings with mounting accessories (order separately) or installation in concrete ceilings (single applications only) with concrete installation housing Kaiser Halox-O

no. 1282-30 and Kaiser universal front part 180, No. 1282-10 / 1282-11 (for filling) or RIBAG special front part Ø75 mm, no. 1282-ri75 (for exposed concrete)
30° schwenkbar und 358° drehbar
30° swivel and 358° rotation

Hochpräzise Bartenbach Reflektoren 16°, 30° oder 50°
High-precision Bartenbach reflectors 16°, 30° oder 50°

Pflichtzubehör: Montageringe, Montagerahmen, Reflektorabschlüsse, Betriebsgeräte, Seite 244–247
Essential accessories: mounting rings, mounting frames, reflector trims, control gears, page 244–247

Optionales Zubehör: Spezial-Frontteil für Einbetoniergehäuse Kaiser Halox-O Nr. 1282-30, Abdeckglas, Verlängerungskabel, Seite 245–247
Optional accessories: Special front part for concrete installation housing Kaiser Halox-O nr. 1282-30, cover glass, extension cable, page 245–247



SPARK

RIBAG Design Studio

Beeindruckend in Funktionalität, Lichtkomfort und Anwendungsfreundlichkeit ist die miniaturisierte Einbauleuchte das ideale Lichtwerkzeug für wirkungsvolle Beleuchtungskonzepte. Mit den vom Bartenbach Lichtlabor entwickelten Reflektoren bietet SPARK eine Lichttechnik der Superlative. Durch die sehr gute Entblendung und die hochpräzise Lichtlenkung löst die Leuchtenfamilie anspruchsvollste Aufgaben im Bereich der professionellen Beleuchtung. SPARK überzeugt mit ausgezeichneter Wirtschaftlichkeit, sowohl als Beleuchtungslösung im Wohn- wie auch im Objektbereich.

Impressive in terms of functionality, lighting comfort and user friendliness, the miniaturised recessed lamp is the ideal lighting tool for effective lighting concepts. Featuring the reflectors developed by Bartenbach Lichtlabor, SPARK represents superlative lighting technology. Thanks to the excellent anti-glare and the highly precise lighting distribution, the lighting range is up to even the most challenging tasks in professional lighting. SPARK excels with its brilliant operating efficiency as a lighting solution in residential and commercial spaces.

ribag.com/spark



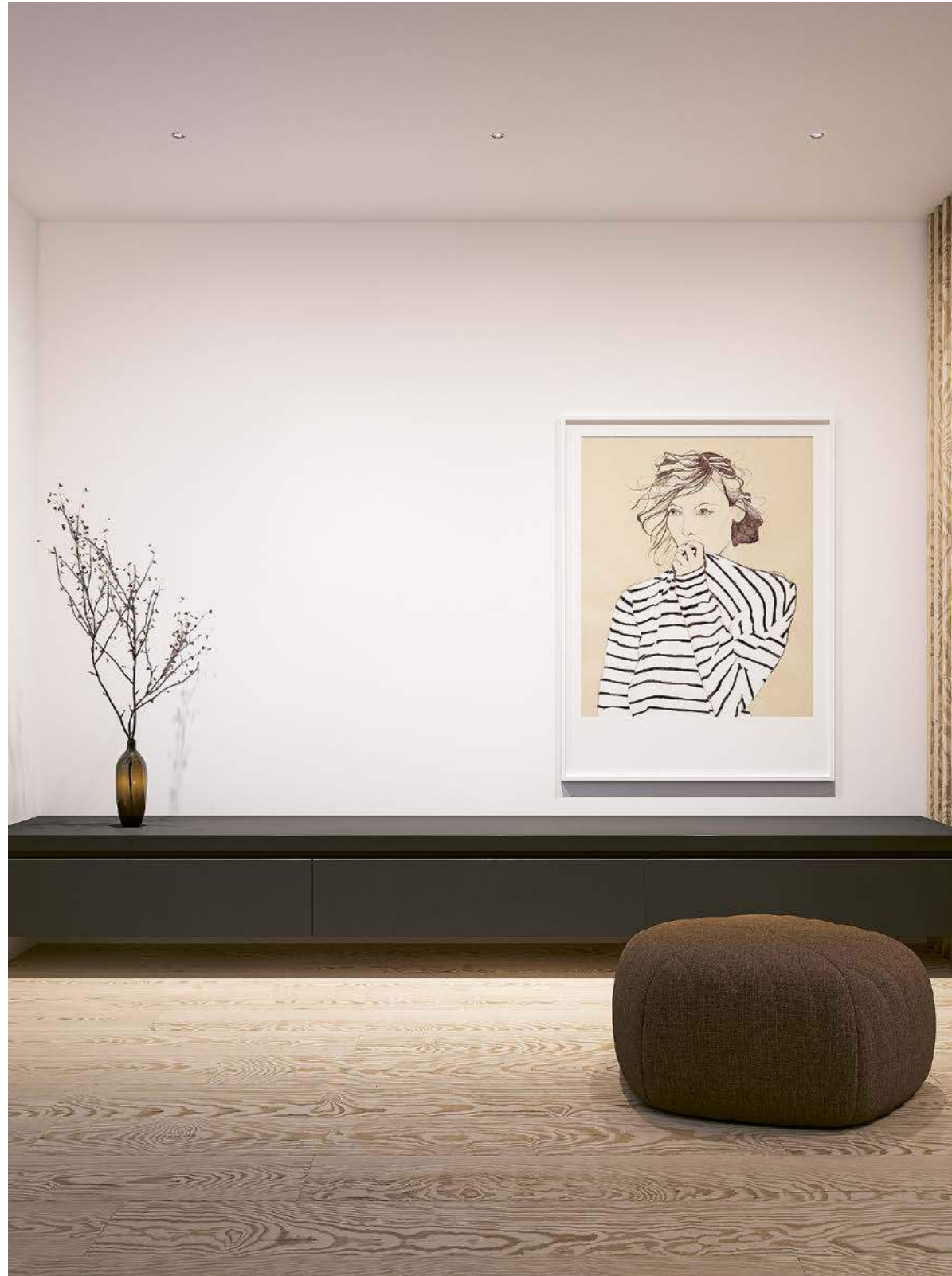

SPARK Wallwasher randlos, Seite 248
SPARK Wallwasher rimless, page 248



SPARK mit Abdeckring und
SPARK Wallwasher, Seite 248
SPARK with cover ring and
SPARK Wallwasher, page 248



SPARK Deckenleuchte, Seite 251 ▲ ►
SPARK ceiling lamp, page 251





SPARK mit Abdeckring, Seite 248
SPARK with cover ring, page 248



Flexible Gestaltungs- und Montagemöglichkeiten:
SPARK Deckenleuchte erhältlich in Schwarz, Grau und Weiss,
Einbauleuchte mit Abdeckring in allen Farben, randloser
Einbau in Schwarz oder Weiss.
Flexible design and mounting options:
SPARK ceiling lamp available in black, grey and white,
recessed lamp with cover ring in all colours, rimless recessed
in black or white.

Planungshinweise:
 Sämtliches Zubehör separat bestellen
 Planning guide:
 Order all accessories separately

SPARK
 Deckenleuchte
 Ceiling lamp

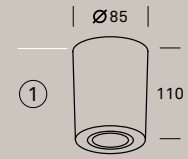

SPARK 800 / 1400
 Einbauleuchte
 Recessed spotlight

Montagevarianten mit Abdeckring
 Mounting options with cover ring

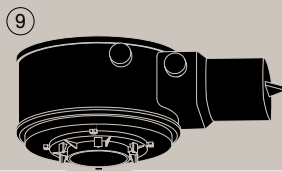
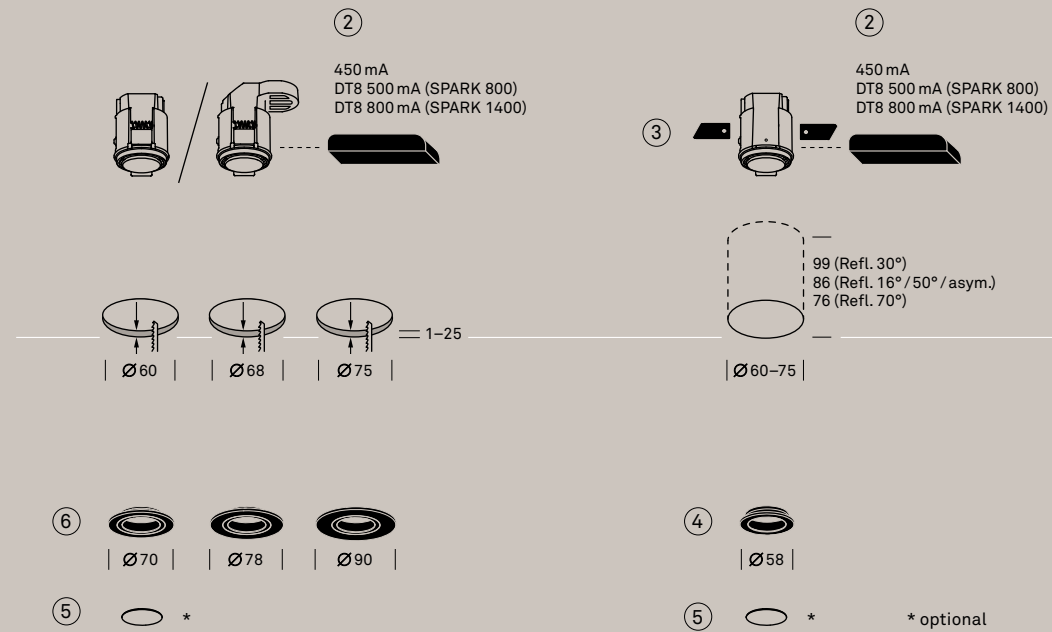

Montagevarianten randlos
 Mounting options rimless

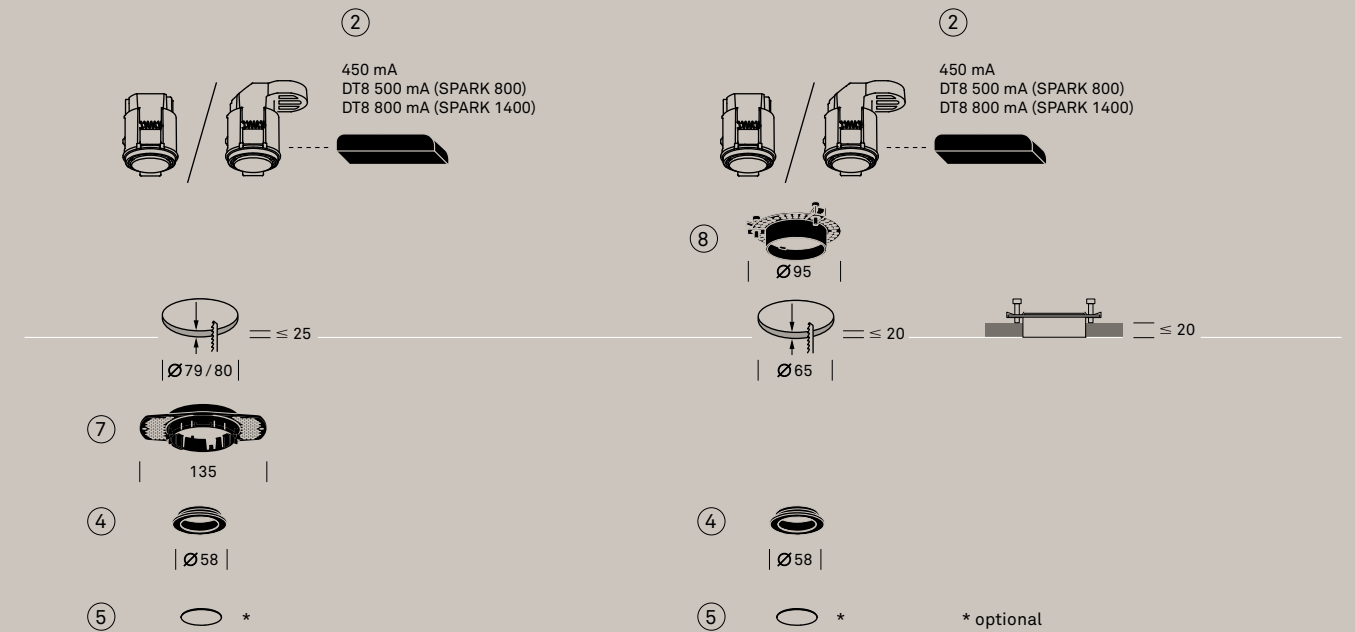

- 1 Deckenleuchte (Anbau)
inkl. Betriebsgerät
Ceiling lamp (Surface mounted)
incl. control gear
- 2 Betriebsgerät
Control gear
- 3 Haltekralle-Set für Kernlöcher
(nur SPARK 800)
Claw set for core hole mounting
(only SPARK 800)

- 4 Abdeckring für randlosen Einbau
Cover ring for rimless installation
- 5 Abdeckglas (optional)
Cover glass (optional)
- 6 Montagering
Mounting ring
- 7 Montagering für randlosen Einbau
(Gipsdecken)
Mounting ring for rimless installation
(plaster ceilings)

- 8 Montagering für randlosen Einbau
(Holz- oder Holzwerkstoffdecken)
Mounting ring for flash installation
(wood or wooden composite
ceilings)
- 9 Halox Einbaugehäuse
(separat bestellen)
Halox built-in housing
(order separately)



1-25
79 (Ref. 30°)
66 (Ref. 16°/50°/asym.)
56 (Ref. 70°)

Ø 58

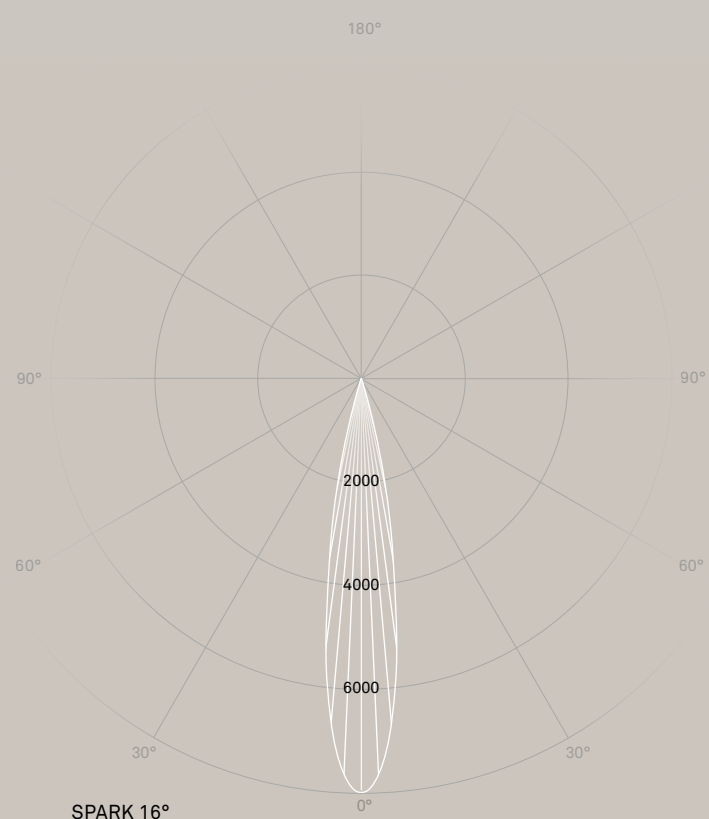

SPARK 16°

C90 / C270 ——— cd / 1000 lm
C0 / C180 |||||

CRI >90 UGR ≤10 SDCM2

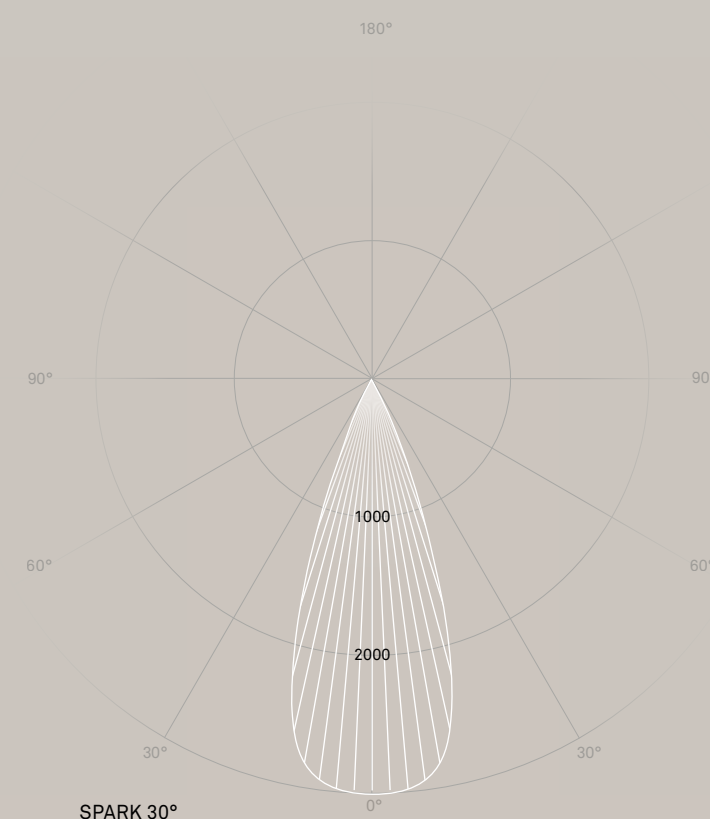

SPARK 30°

C90 / C270 ——— cd / 1000 lm
C0 / C180 |||||

CRI >90 UGR ≤10 SDCM2

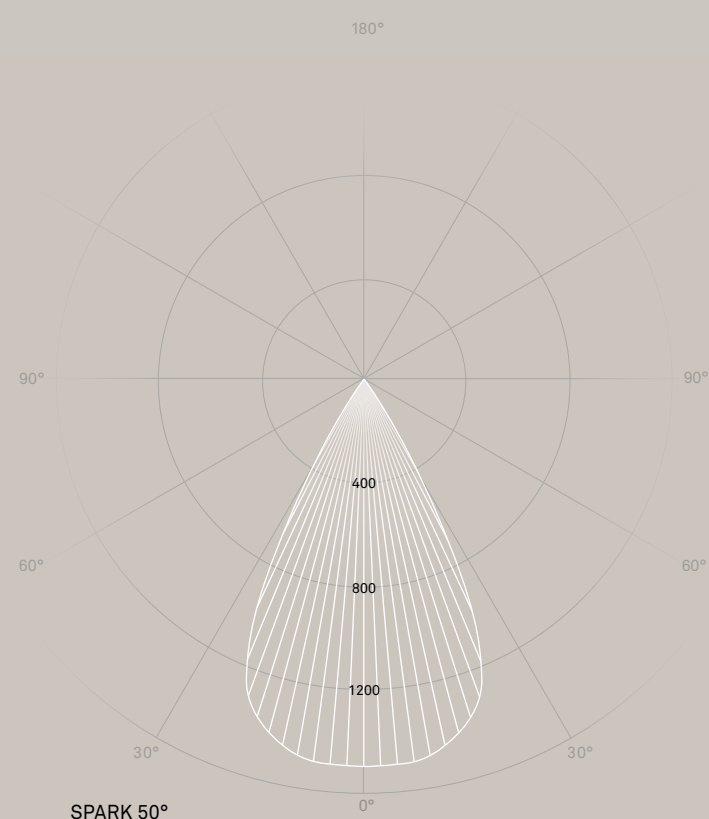

SPARK 50°

C90 / C270 ——— cd / 1000 lm
C0 / C180 |||||

CRI >90 UGR ≤13 SDCM2

Einbauleuchten
Recessed lamps

SPARK 800

Leuchtgehäuse Lamp housing	Alu-Druckguss / Polyamid V0 Diecast aluminium / Polyamide V0
Farben Abdeckringe Colours cover rings	schwarz RAL 9005 / weiss RAL 9003 / grau RAL 9006 / rosé gold / sand gold black RAL 9005 / white RAL 9003 / grey RAL 9006 / rose gold / sand gold
Farbtemperaturen Colour temperatures	2700 / 3000 / 4000 / 2200–5000 K
Leuchtenlichtstrom Luminaire luminous flux	330–930 lm
Anschlussleistung Connected load	8–9 W
Nutzlebensdauer LED Service life LED	50'000 h L90 B10 (Ta 25 °C)
Betriebsgerät Control gear	EVG 230 V / 50 Hz, Konstantstrom 450 mA / DT8 500 mA (Betriebsgerät separat bestellen) PS 230 V / 50 Hz, constant current 450 mA / DT8 500 mA (order control gear separately)
Lichtregelung Lighting control	Ein / Aus, PhasenDIM, DALI / TouchDIM, DALI DT8 On / Off, phase-cut, DALI / TouchDIM, DALI DT8

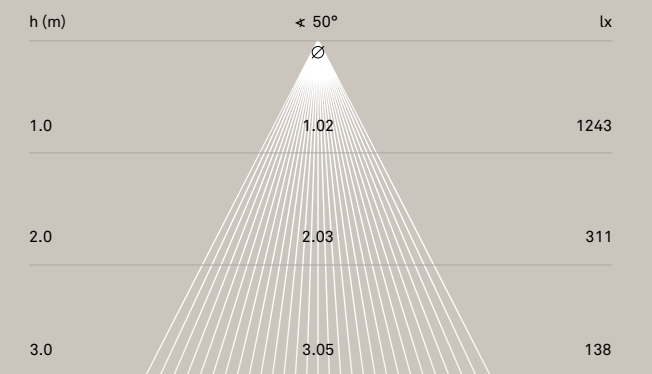
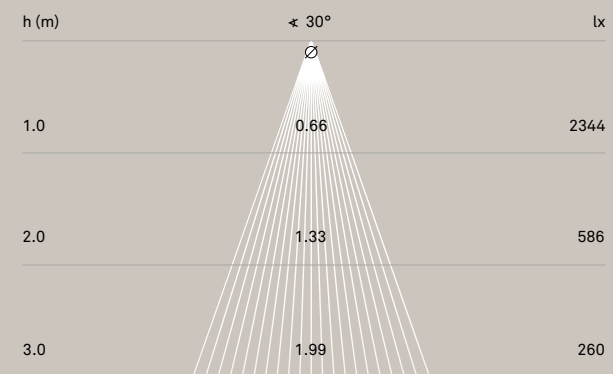
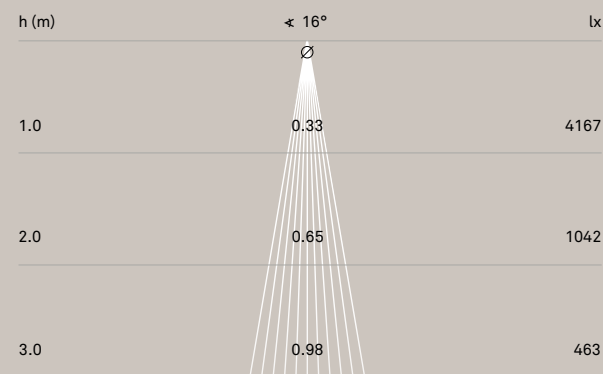

Für Hohlraumdeckenmontage mit Abdeckring oder randlos (Artikelzusatz) oder deckenbündig mit Einbauringen (separat bestellen) und den Einbau in Betondecken mit Einbetoniergehäuse Kaiser Halox-O Nr. 1281-30 geeignet
For mounting in cavity ceilings with cover ring or rimless (article add) or flush with ceiling with installation rings (order separately) and installation in concrete ceilings with en-cased housing Kaiser Halox-O No. 1281-30

Hochpräzise Bartenbach Reflektoren 16°, 30°, 50°, 70° oder Wallwasher
Highly precise Bartenbach reflectors 16°, 30°, 50°, 70° or wallwasher

Pflichtzubehör: Betriebsgeräte, Montagering, Montagering für randlosen Einbau, Seite 249–250
Essential accessories: control gears, cover ring, mounting ring for rimless installation, page 249–250

Optionales Zubehör: Abdeckglas, Haltekrallen-Set für Kernlöcher (in Kombination mit Abdeckring), Seite 250
Optional accessories: cover glass, claw set for core holes (in combination with cover ring), page 250

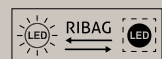

* mit optionalem Abdeckglas
with optional cover glass

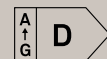



1-25
79 (Refl. 30°)
66 (Refl. 16°/50°/asym.)
56 (Refl. 70°)

Ø 58

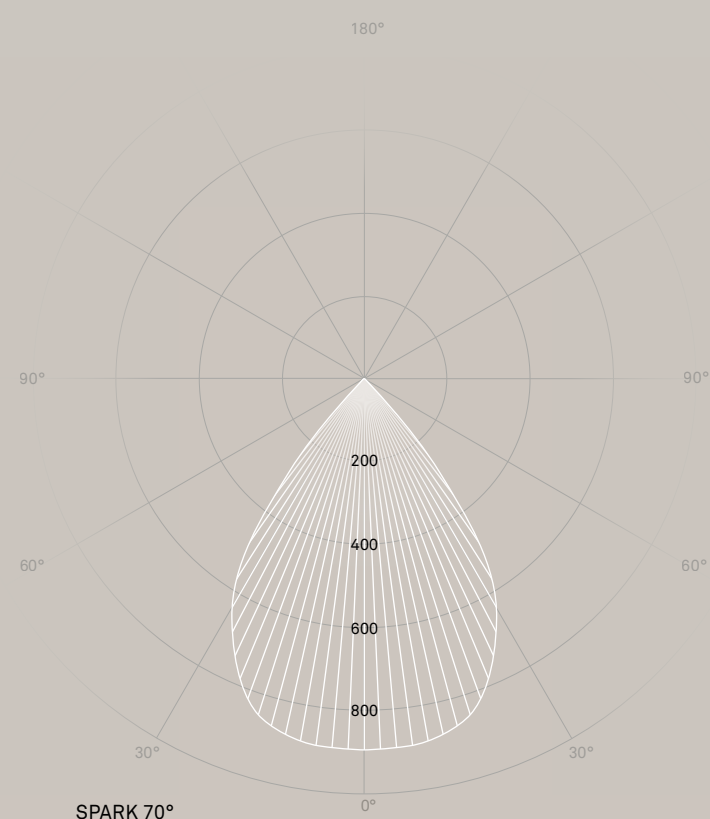

SPARK 70°

C90 / C270 ———— cd / 1000 lm
C0 / C180 |||||

CRI >90 UGR ≤25 SDCM2

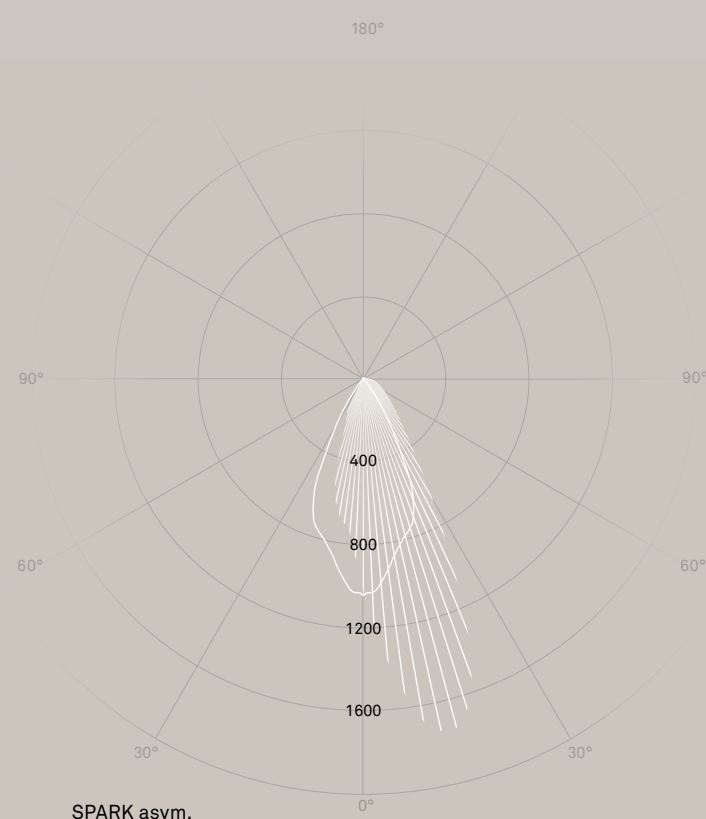

SPARK asym.

C90 / C270 ———— cd / 1000 lm
C0 / C180 |||||

CRI >90 SDCM2

Planungshinweise: gleichmässige Ausleuchtung
Planning guide: homogeneity of illumination

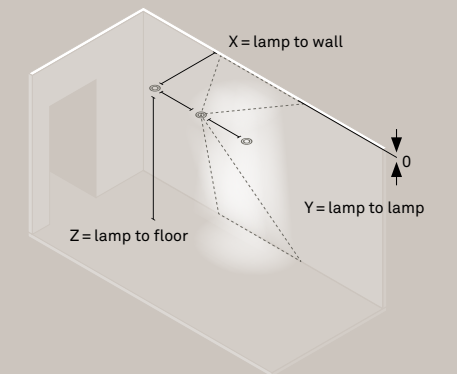

Einbauleuchten
Recessed lamps

SPARK 800

Leuchtgehäuse Lamp housing	Alu-Druckguss / Polyamid V0 Diecast aluminium / Polyamide V0
Farben Abdeckringe Colours cover rings	schwarz RAL 9005 / weiss RAL 9003 / grau RAL 9006 / rosé gold / sand gold black RAL 9005 / white RAL 9003 / grey RAL 9006 / rose gold / sand gold
Farbtemperaturen Colour temperatures	2700 / 3000 / 4000 / 2200–5000 K
Leuchtenlichtstrom Luminaire luminous flux	330–930 lm
Anschlussleistung Connected load	8–9 W
Nutzlebensdauer LED Service life LED	50'000 h L90 B10 (Ta 25 °C)
Betriebsgerät Control gear	EVG 230 V/50 Hz, Konstantstrom 450 mA/DT8 500 mA (Betriebsgerät separat bestellen) PS 230 V/50 Hz, constant current 450 mA/DT8 500 mA (order control gear separately)
Lichtregelung Lighting control	Ein / Aus, PhasenDIM, DALI / TouchDIM, DALI DT8 On / Off, phase-cut, DALI / TouchDIM, DALI DT8

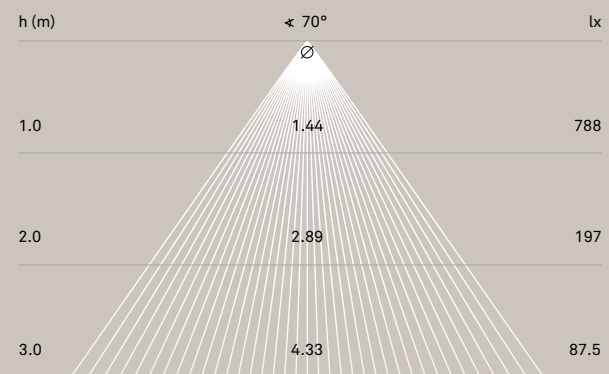

Für Hohlräumeckenmontage mit Abdeckring oder randlos (Artikelzusatz) oder deckenbündig mit Einbauringen (separat bestellen) und den Einbau in Betondecken mit Einbetoniergehäuse Kaiser Halox-O Nr. 1281-30 geeignet
For mounting in cavity ceilings with cover ring or rimless (article add) or flush with ceiling with installation rings (order separately) and installation in concrete ceilings with encased housing Kaiser Halox-O No. 1281-30

Hochpräzise Bartenbach Reflektoren 16°, 30°, 50°, 70° oder Wallwasher
Highly precise Bartenbach reflectors 16°, 30°, 50°, 70° or wallwasher

Pflichtzubehör:
Betriebsgeräte, Montagering, Montagering für randlosen Einbau, Seite 249–250
Essential accessories: control gears, cover ring, mounting ring for rimless installation, page 249–250

Optionales Zubehör:
Abdeckglas, Haltekrallen-Set für Kernlöcher (in Kombination mit Abdeckring), Seite 250
Optional accessories: cover glass, claw set for core holes (in combination with cover ring), page 250

	X=1 m	Y=1 m	Y=2 m	Y=3 m
Z=3 m	exzellent excellent	exzellent excellent	sehr gut very good	sehr gut very good
Z=4 m	exzellent excellent	sehr gut very good	gut good	gut good
Z=5 m	sehr gut very good	gut good	—	—

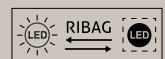

* mit optionalem Abdeckglas
with optional cover glass

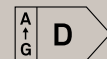

| 82 |



1-25

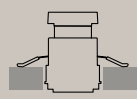

95 (Refl. 30°)
82 (Refl. 16°/50°/asym.)
72 (Refl. 70°)

| Ø58 |

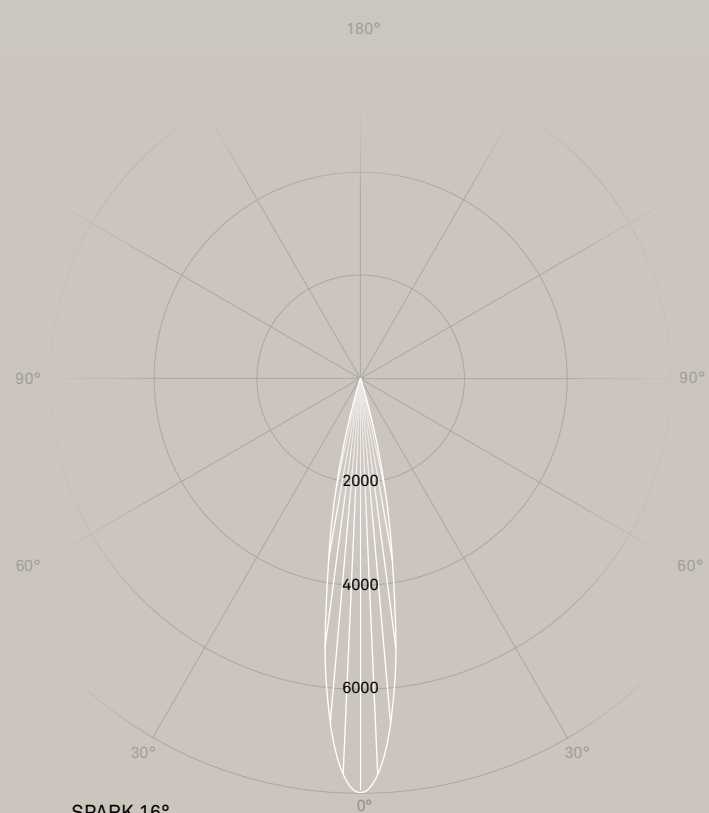

SPARK 16°

C90 / C270 ———
C0 / C180 |||||

cd / 1000 lm

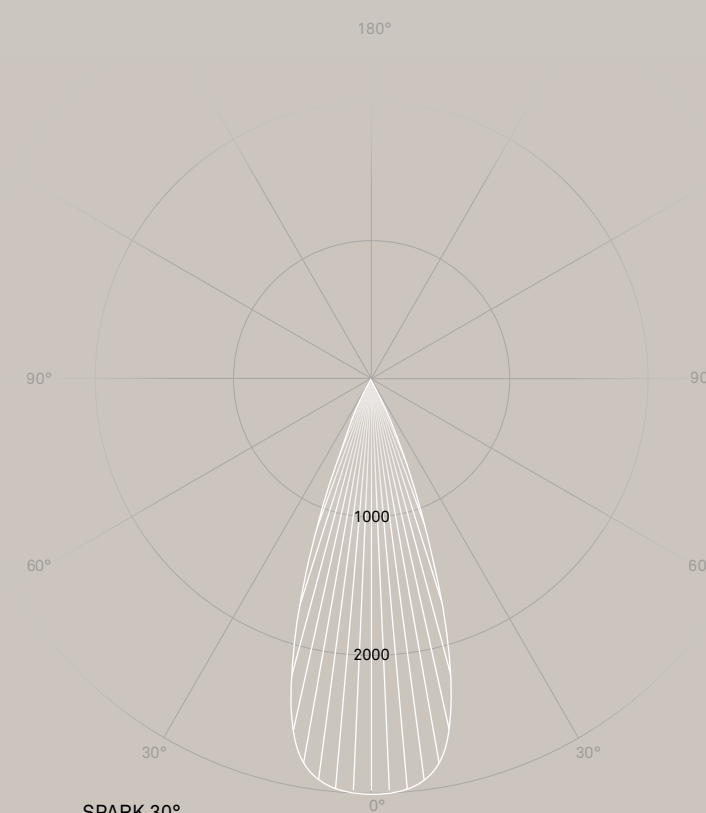

SPARK 30°

C90 / C270 ———
C0 / C180 |||||

cd / 1000 lm

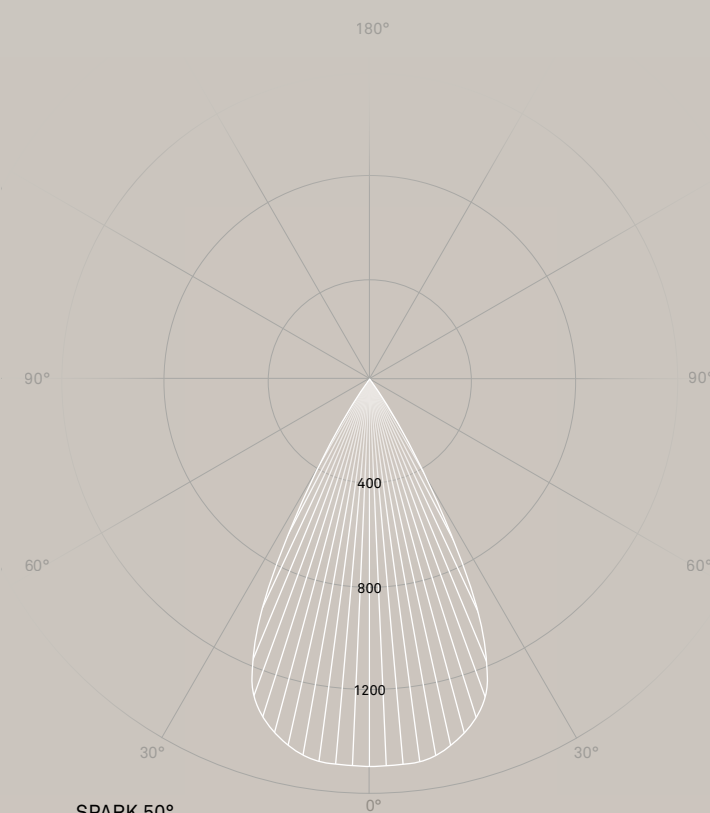

SPARK 50°

C90 / C270 ———
C0 / C180 |||||

cd / 1000 lm

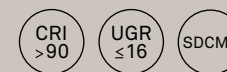

Einbauleuchten
Recessed lamps

SPARK 1400

Leuchtgehäuse Lamp housing	Alu-Druckguss / Polyamid V0 Diecast aluminium / Polyamide V0
Farben Abdeckringe Colours cover rings	schwarz RAL 9005 / weiss RAL 9003 / grau RAL 9006 / rosé gold / sand gold black RAL 9005 / white RAL 9003 / grey RAL 9006 / rose gold / sand gold
Farbtemperaturen Colour temperatures	2700 / 3000 / 4000 / 2200–5000 K
Leuchtenlichtstrom Luminaire luminous flux	530–1620 lm
Anschlussleistung Connected load	14–17 W
Nutzlebensdauer LED Service life LED	50'000 h L90 B10 (Ta 25 °C)
Betriebsgerät Control gear	EVG 230 V / 50 Hz, Konstantstrom 450 mA / DT8 800 mA (Betriebsgerät separat bestellen) PS 230 V / 50 Hz, constant current 450 mA / DT8 800 mA (order control gear separately)
Lichtregelung Lighting control	Ein / Aus, PhasenDIM, DALI / TouchDIM, DALI DT8 On / Off, phase-cut, DALI / TouchDIM, DALI DT8

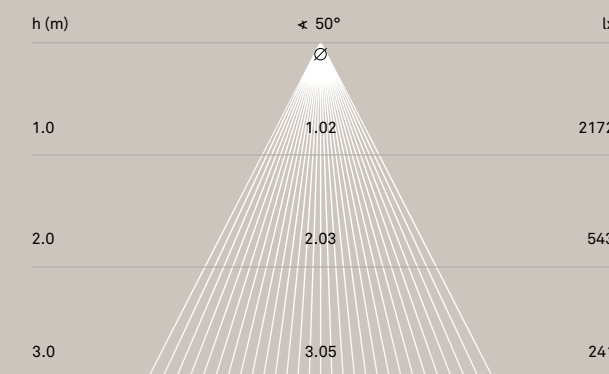
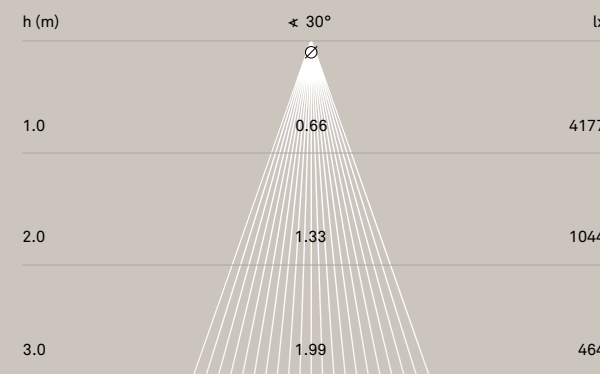
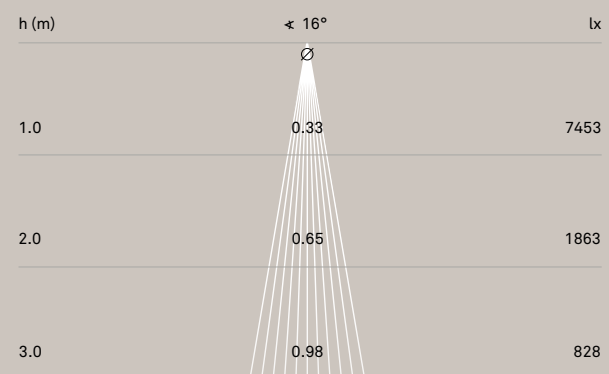

Für Hohlraumdeckenmontage mit Abdeckring oder randlos (Artikelzusatz) oder deckenbündig mit Einbauringen (separat bestellen) und den Einbau in Betondecken mit Einbetoniergehäuse Kaiser Halox-O Nr. 1281-30 geeignet (article add) or flush with ceiling with installation rings (order separately) and installation in concrete ceilings with encased housing Kaiser Halox-O No. 1281-30

Hochpräzise Bartenbach Reflektoren 16°, 30°, 50°, 70° oder Wallwasher
Highly precise Bartenbach reflectors 16°, 30°, 50°, 70° or wallwasher

Pflichtzubehör:
Betriebsgeräte, Montagering, Montagering für randlosen Einbau, Seite 249–250
Essential accessories: control gears, cover ring, mounting ring for rimless installation, page 249–250

Optionales Zubehör:
Abdeckglas, Seite 250
Optional accessories: cover glass, page 250

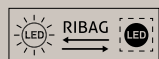

* mit optionalem Abdeckglas
with optional cover glass

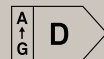

| 82 |

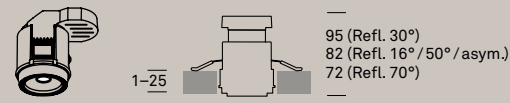

| Ø58 |

95 (Refl. 30°)
82 (Refl. 16°/50°/asym.)
72 (Refl. 70°)

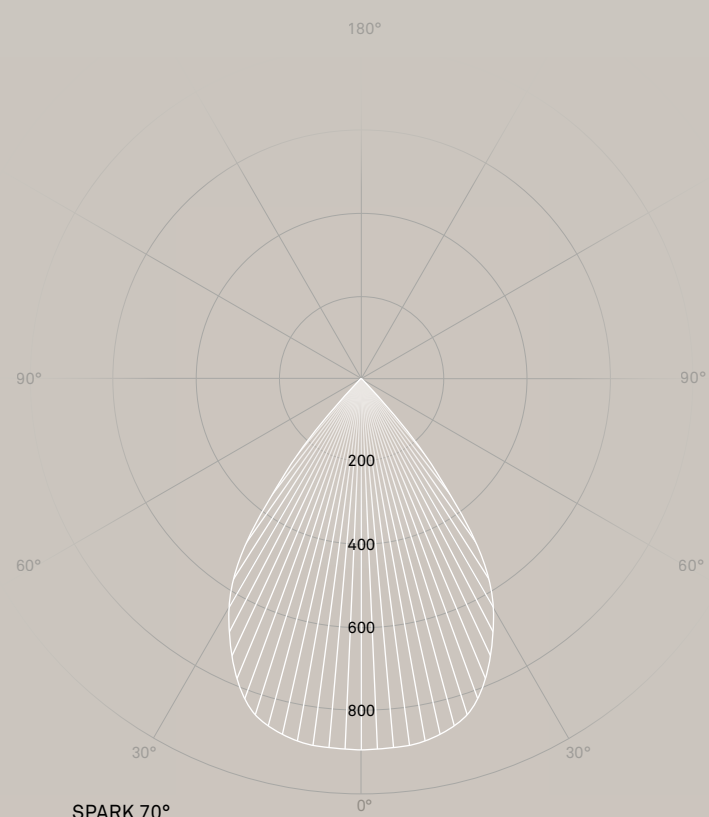

SPARK 70°

C90 / C270 ———— cd / 1000 lm
C0 / C180 |||||

CRI >90 UGR ≤28 SDCM2

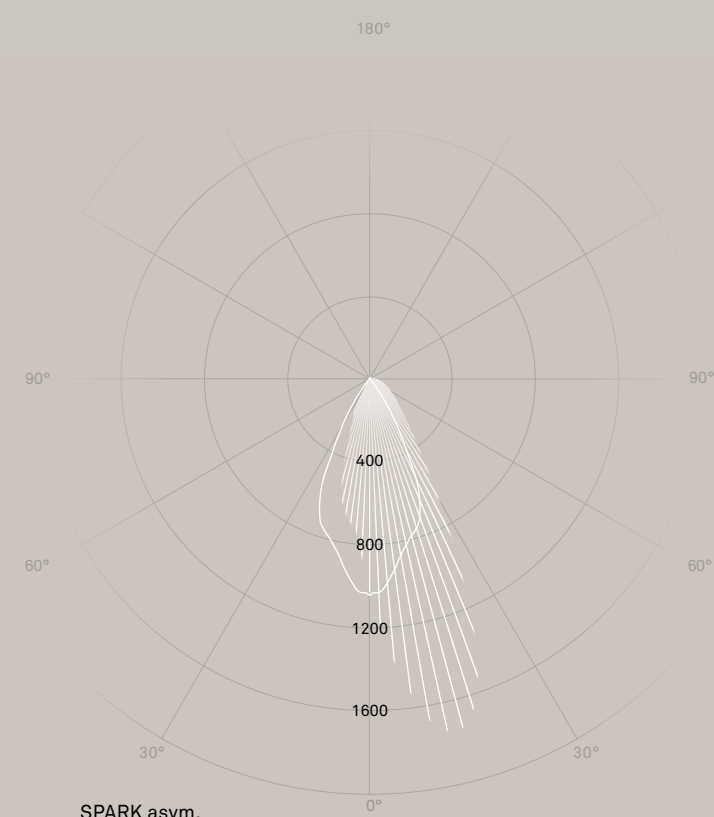

SPARK asym.

C90 / C270 ———— cd / 1000 lm
C0 / C180 |||||

CRI >90 SDCM2

Planungshinweise: gleichmäßige Ausleuchtung
Planning guide: homogeneity of illumination

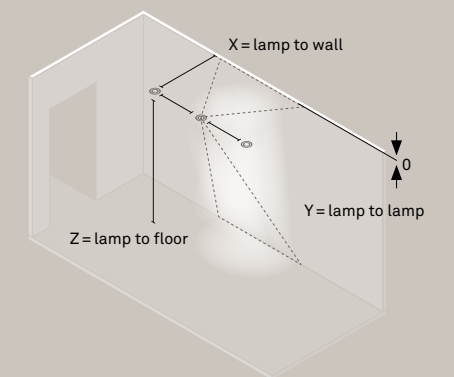

Einbauleuchten
Recessed lamps

SPARK 1400

Leuchtgehäuse Lamp housing	Alu-Druckguss / Polyamid V0 Diecast aluminium / Polyamide V0
Farben Abdeckringe Colours cover rings	schwarz RAL 9005 / weiss RAL 9003 / grau RAL 9006 / rosé gold / sand gold black RAL 9005 / white RAL 9003 / grey RAL 9006 / rose gold / sand gold
Farbtemperaturen Colour temperatures	2700 / 3000 / 4000 / 2200–5000 K
Leuchtenlichtstrom Luminaire luminous flux	530–1620 lm
Anschlussleistung Connected load	14–17 W
Nutzlebensdauer LED Service life LED	50'000 h L90 B10 (Ta 25 °C)
Betriebsgerät Control gear	EVG 230 V / 50 Hz, Konstantstrom 450 mA / DT8 800 mA (Betriebsgerät separat bestellen) PS 230 V / 50 Hz, constant current 450 mA / DT8 800 mA (order control gear separately)
Lichtregelung Lighting control	Ein / Aus, PhasenDIM, DALI / TouchDIM, DALI DT8 On / Off, phase-cut, DALI / TouchDIM, DALI DT8

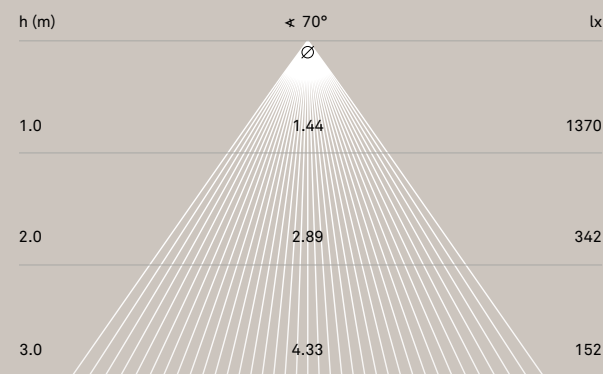

Für Hohlraumdeckenmontage mit Abdeckring oder randlos (Artikelzusatz) oder deckenbündig mit Einbauringen (separat bestellen) und den Einbau in Betondecken mit Einbetoniergehäuse Kaiser Halox-O Nr. 1281-30 geeignet
For mounting in cavity ceilings with cover ring or rimless (article add) or flush with ceiling with installation rings (order separately) and installation in concrete ceilings with encased housing Kaiser Halox-O No. 1281-30

Hochpräzise Bartenbach Reflektoren 16°, 30°, 50°, 70° oder Wallwasher
Highly precise Bartenbach reflectors 16°, 30°, 50°, 70° or wallwasher

Pflichtzubehör:
Betriebsgeräte, Montagering, Montagering für randlosen Einbau, Seite 249–250
Essential accessories: control gears, cover ring, mounting ring for rimless installation, page 249–250

Optionales Zubehör:
Abdeckglas, Seite 250
Optional accessories: cover glass, page 250

	X=1 m	Y=1 m	Y=2 m	Y=3 m
Z=3 m	exzellent excellent	exzellent excellent	sehr gut very good	sehr gut very good
Z=4 m	exzellent excellent	sehr gut very good	gut good	gut good
Z=5 m	sehr gut very good	gut good	—	—



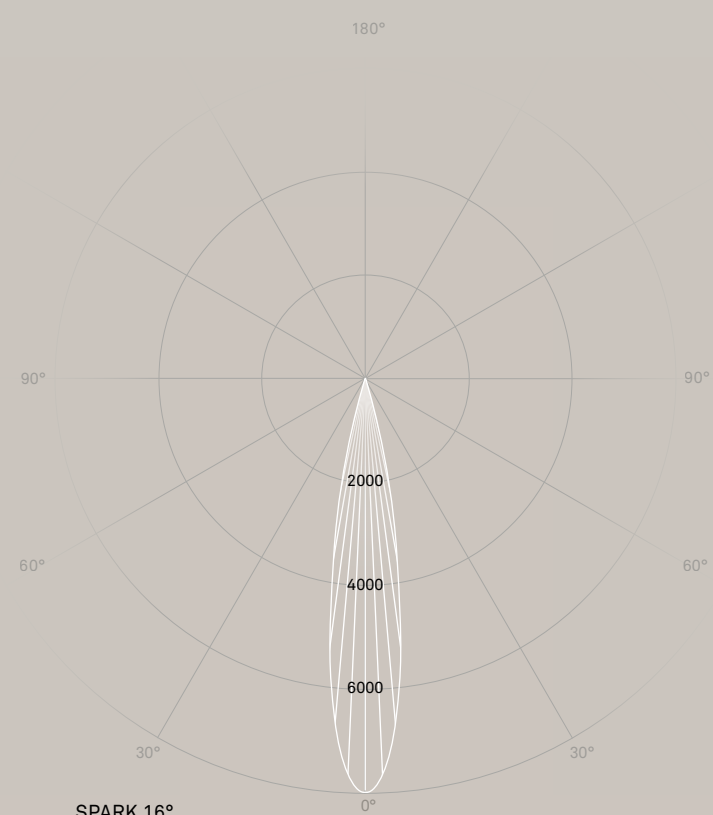

SPARK 16°

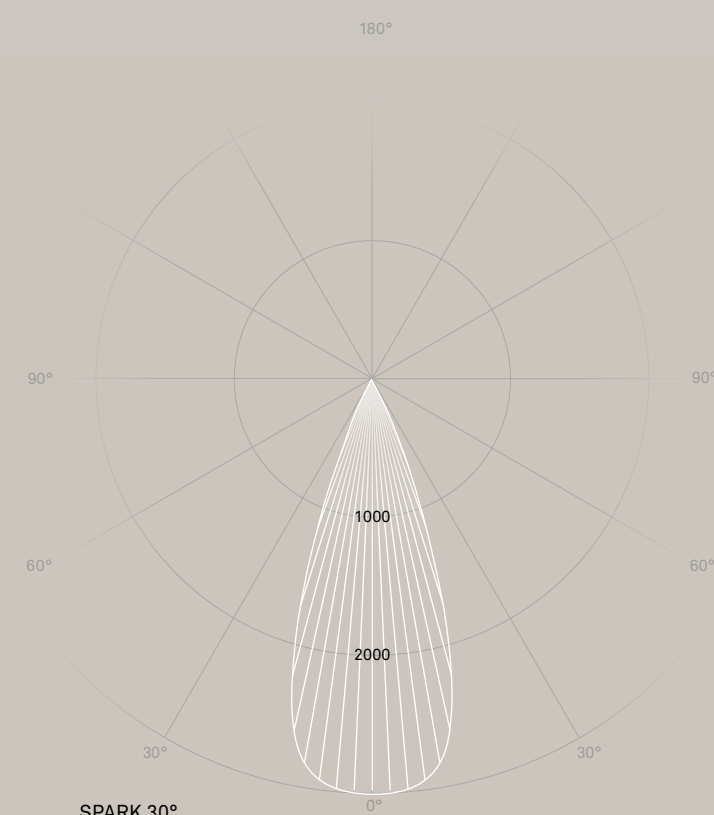

SPARK 30°

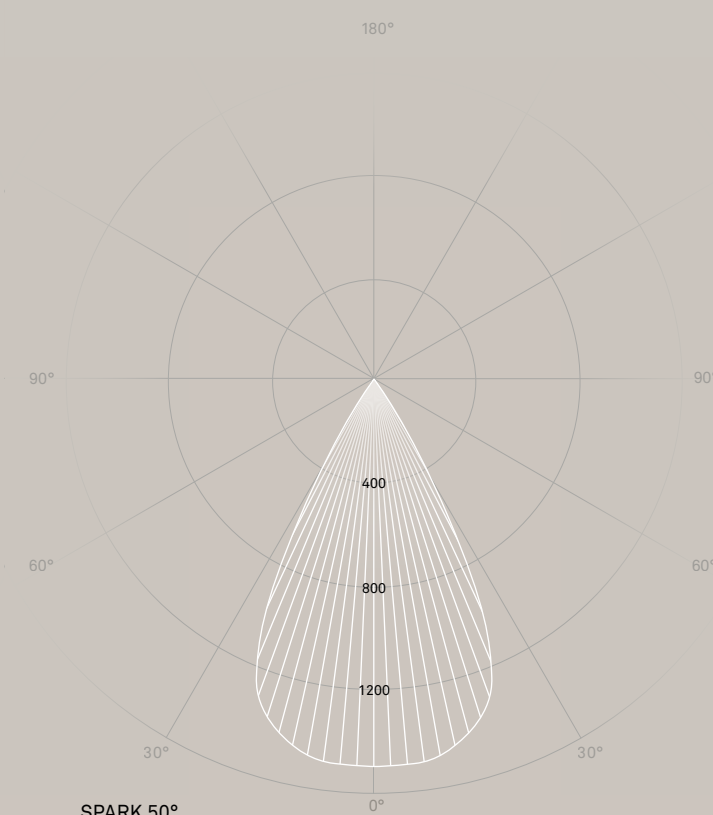

SPARK 50°



Deckenleuchten
Ceiling lamps

Leuchtengehäuse Lamp housing	Alu-Druckguss Diecast aluminium
Farben Colours	schwarz RAL 9005 / weiss RAL 9003 / grau RAL 9006 black RAL 9005 / white RAL 9003 / grey RAL 9006
Farbtemperaturen Colour temperatures	2700 / 3000 / 4000 / 2200–5000 K
Leuchtenlichtstrom Luminaire luminous flux	330–1180 lm
Anschlussleistung Connected load	9–11 W
Nutzlebensdauer LED Service life LED	50'000 h L90 B10 (Ta 25 °C)
Betriebsgerät Control gear	EVG 230 V / 50 Hz, PS 230 V / 50 Hz,
Lichtregelung Lighting control	PhasenDIM, DALI/TouchDIM, DALI DT8 Phase-cut, DALI/TouchDIM, DALI DT8

h (m)	◀ 16°	lx
1.0	0.33	5987
2.0	0.65	1443
3.0	0.98	672

h (m)	◀ 30°	lx
1.0	0.66	3274
2.0	1.33	752
3.0	1.99	312

h (m)	◀ 50°	lx
1.0	1.02	1898
2.0	2.03	402
3.0	3.05	197

Zur Montage an der Decke,
inkl. Abdeckglas T 98%,
entspiegelt, kratz-, schmutz-,
fingerabdruckresistent
For mounting on the ceiling,
incl. cover glass T 98%,
anti-glare, scratch-, dirt-,
fingerprint-resistant

Hochpräzise Bartenbach
Reflektoren 16°, 30°, 50°, 70°
Highly precise Bartenbach
reflectors 16°, 30°, 50°, 70°



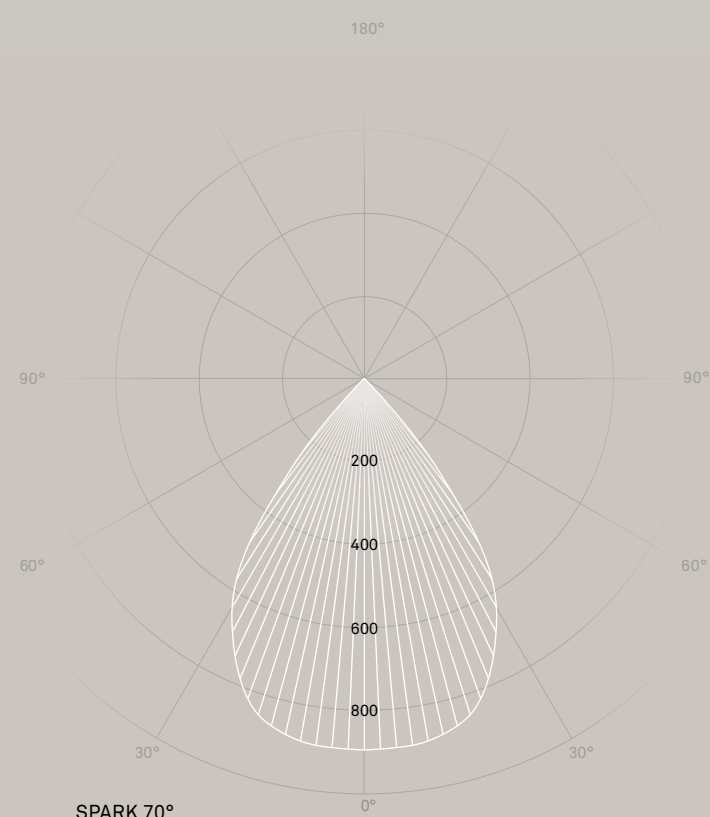

SPARK 70°

C90 / C270 ———
C0 / C180 |||||

cd / 1000 lm



Deckenleuchten
Ceiling lamps

Leuchtengehäuse Lamp housing	Alu-Druckguss Diecast aluminium
Farben Colours	schwarz RAL 9005 / weiss RAL 9003 / grau RAL 9006 black RAL 9005 / white RAL 9003 / grey RAL 9006
Farbtemperaturen Colour temperatures	2700 / 3000 / 4000 / 2200–5000 K
Leuchtenlichtstrom Luminaire luminous flux	330–1180 lm
Anschlussleistung Connected load	9–11 W
Nutzlebensdauer LED Service life LED	50'000 h L90 B10 (Ta 25 °C)
Betriebsgerät Control gear	EVG 230 V / 50 Hz, PS 230 V / 50 Hz,
Lichtregelung Lighting control	PhasenDIM, DALI/TouchDIM, DALI DT8 Phase-cut, DALI/TouchDIM, DALI DT8

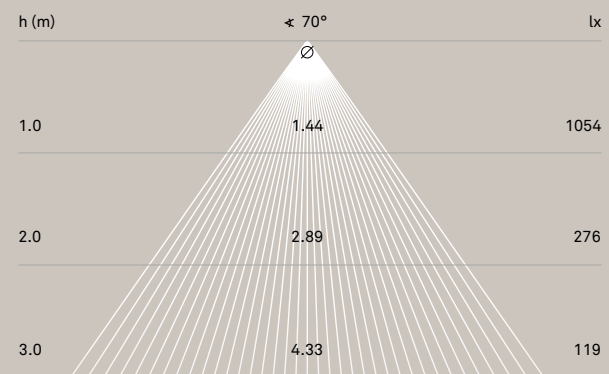

Zur Montage an der Decke,
inkl. Abdeckglas T 98%,
entspiegelt, kratz-, schmutz-,
fingerabdruckresistent
For mounting on the ceiling,
incl. cover glass T 98%,
anti-glare, scratch-, dirt-,
fingerprint-resistant

Hochpräzise Bartenbach
Reflektoren 16°, 30°, 50°, 70°
Highly precise Bartenbach
reflectors 16°, 30°, 50°, 70°



SPINAled

Design Erwin Egli, Daniel Kübler

Aus der konsequenten Weiterentwicklung der klassischen SPINA-Kollektion ist das überzeugende Resultat SPINAled entstanden. Perfekt in der Gestaltung, setzt sie hinsichtlich LED-Lichttechnik, Energieeffizienz und Design einen neuen Standard. SPINAled ist dank ihrer Variantenvielfalt und formalen Reduktion die bevorzugte Wahl für universelle und zurückhaltende Lichtlösungen.

SPINAled is the impressive result of the consistent development of the classic SPINA collection. Perfectly formed, it sets new standards in the fields of LED lighting technology, energy efficiency, and design. The wide variety of options and formal reduction make SPINAled the preferred choice for universal, discreet lighting solutions.

ribag.com/spinaled

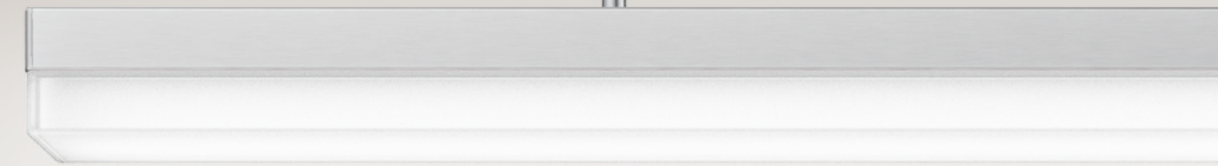



Links: **SPINAled** Anbauleuchte mit externem Betriebsgerät und opalem Diffusor, Seite 252–253

Rechts: **SPINAled** Anbauleuchte mit opalem Diffusor, Seite 253

Left side: **SPINAled** mounted lamp with external control gear and opal diffuser, page 252–253

Right side: **SPINAled** mounted lamp with opal diffuser, page 253



◀ ▲ **SPINAled** Anbauleuchte mit opalem Diffusor, Seite 252–253
SPINAled mounted lamp with opal diffuser, page 252–253



SPINAled Pendelleuchte mit
Linearlinse, Seite 254
SPINAled pendant lamp with
linear lense, page 254

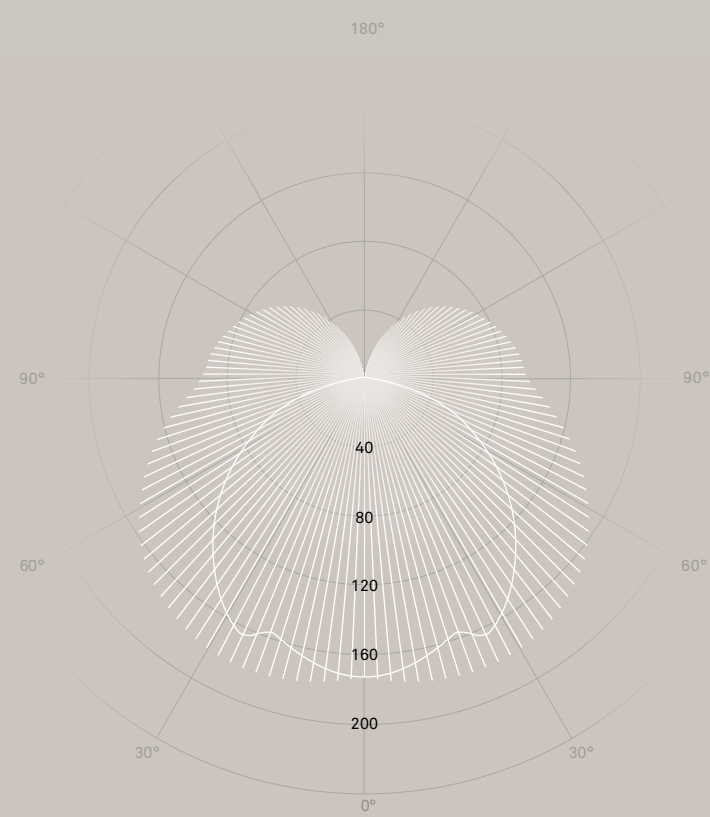
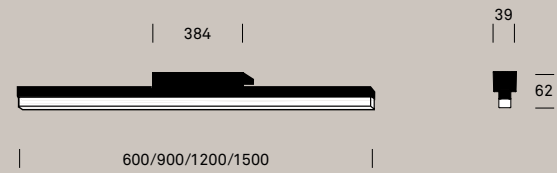

C90 / C270 ————
 C0 / C180 |||||

cd / 1000 lm

CRI >90 UGR ≤28 SDCM3

Anbauleuchten
 Mounted lamps

mit Diffusor opal
 with diffuser opal

Leuchtgehäuse Lamp housing	Alu-Strangpress Extruded aluminium
Farben Colours	farblos eloxiert / glanzverchromt natural anodised / chrome polished
Farbtemperaturen Colour temperatures	2700 / 3000 / 4000 K
Leuchtenlichtstrom Luminaire luminous flux	1080–3000 lm
Anschlussleistung Connected load	12–29 W
Nutzlebensdauer LED Service life LED	50'000 h L90 B10 (Ta 25 °C)
Betriebsgerät Control gear	EVG 230 V / 50 Hz PS 230 V / 50 Hz
Lichtregelung Lighting control	Ein / Aus, DALI / TouchDIM On / Off, DALI / TouchDIM

Zur Montage an Decke oder
 Wand mit Steckverbindung
 For mounting on the ceiling or
 wall with plug connection

Kunstglas-Diffusor opal
 Acrylic glass diffuser opal

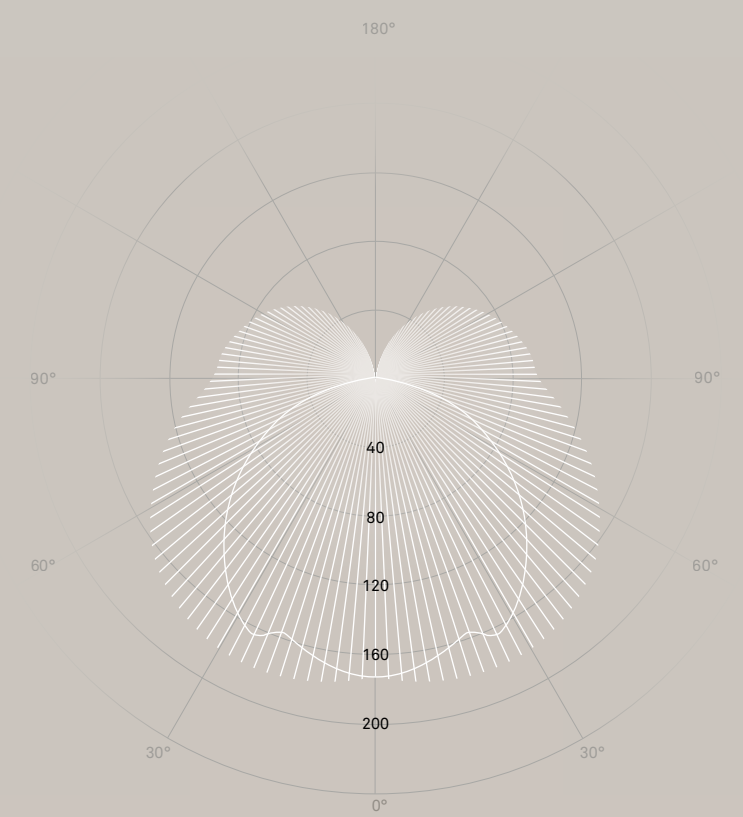
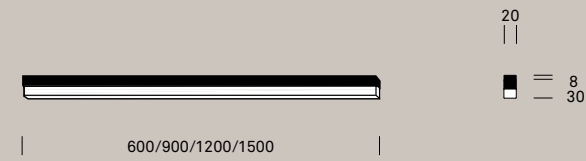

C90 / C270 ————
 C0 / C180 |||||

cd / 1000 lm

CRI >90 UGR ≤28 SDCM3

Anbauleuchten
 Mounted lamps

**mit Diffusor opal und
 externem Betriebsgerät**
 with diffuser opal and
 external control gear

Leuchtgehäuse Lamp housing	Alu-Strangpress Extruded aluminium
Farben Colours	farblos eloxiert / glanzverchromt natural anodised / chrome polished
Farbtemperaturen Colour temperatures	2700 / 3000 / 4000 K
Leuchtenlichtstrom Luminaire luminous flux	1080–3000 lm
Anschlussleistung Connected load	12–29 W
Nutzlebensdauer LED Service life LED	50'000 h L90 B10 (Ta 25 °C)
Betriebsgerät Control gear	EVG 230 V / 50 Hz, Konstantstrom 300 mA (600 mm), 600 mA (900– 1500 mm) (Betriebsgerät separat bestellen) PS 230 V / 50 Hz, constant current 300 mA (600 mm), 600 mA (900–1500 mm) (order control gear separately)
Lichtregelung Lighting control	Ein / Aus, DALI / TouchDIM On / Off, DALI / TouchDIM

Zur Montage an Decke
 oder Wand
 For mounting on the ceiling
 or wall

Kunstglas-Diffusor opal
 Acrylic glass diffuser opal

Pflichtzubehör:
Betriebsgeräte, Seite 256
 Essential accessories:
 control gears, page 256

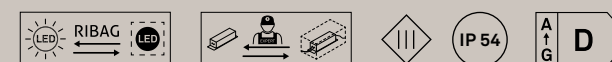

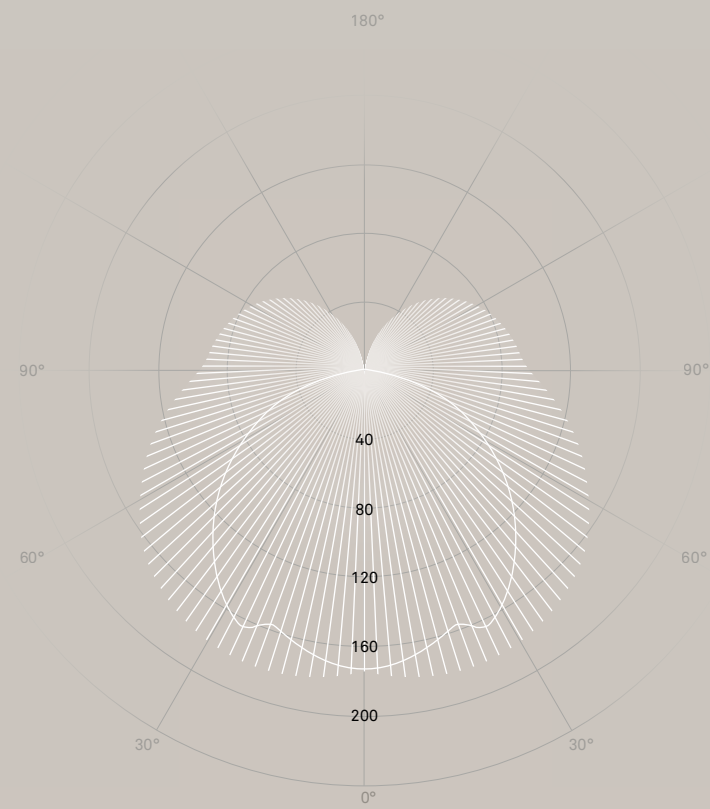
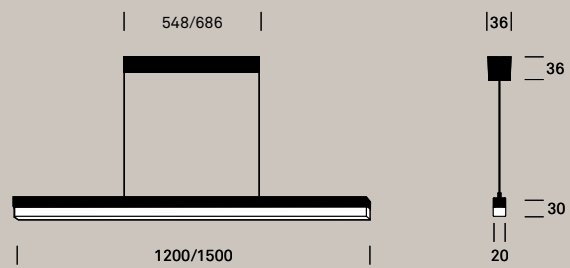

Pendelleuchten
Pendant lamps

mit Diffusor opal
with diffuser opal

Leuchtgehäuse Lamp housing	Alu-Strangpress Extruded aluminium
Farben Colours	farblos eloxiert natural anodised
Farbtemperaturen Colour temperatures	2700 / 3000 / 4000 K
Leuchtenlichtstrom Luminaire luminous flux	2160–3000 lm
Anschlussleistung Connected load	23–29 W
Nutzlebensdauer LED Service life LED	50'000 h L90 B10 (Ta 25 °C)
Betriebsgerät Control gear	EVG 230 V / 50 Hz PS 230 V / 50 Hz
Lichtregelung Lighting control	Ein / Aus, DALI / TouchDIM On/Off, DALI/TouchDIM

Zur Montage an Decke, 2 Kupferseile vernickelt, transparent ummantelt, Länge 2500 mm, stufenlos höhenstellbar
For mounting on the ceiling, 2 nickel-plated copper cables, transparently sheathed length 2500 mm, continuously adjustable height

Kunstglas Diffusor opal
Acrylic glass diffuser opal

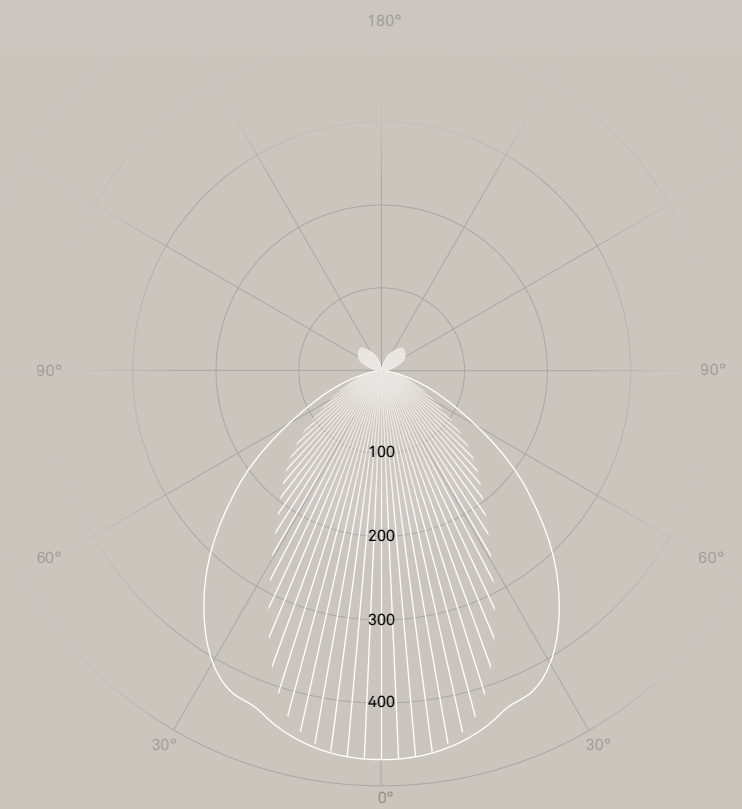
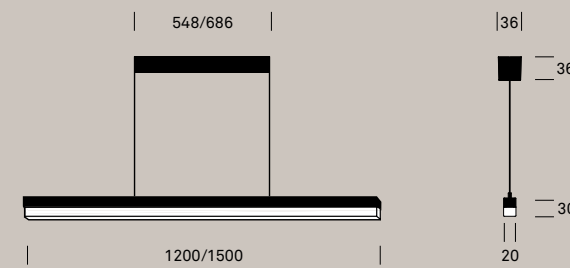
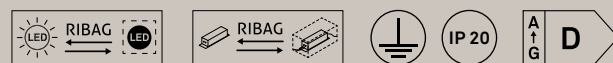

Pendelleuchten
Pendant lamps

Linearlinse 60°
Linear lense 60°

Leuchtgehäuse Lamp housing	Alu-Strangpress Extruded aluminium
Farben Colours	farblos eloxiert natural anodised
Farbtemperaturen Colour temperatures	2700 / 3000 / 4000 K
Leuchtenlichtstrom Luminaire luminous flux	2440–3380 lm
Anschlussleistung Connected load	23–29 W
Nutzlebensdauer LED Service life LED	50'000 h L90 B10 (Ta 25 °C)
Betriebsgerät Control gear	EVG 230 V / 50 Hz PS 230 V / 50 Hz
Lichtregelung Lighting control	Ein / Aus, DALI / TouchDIM On/Off, DALI/TouchDIM

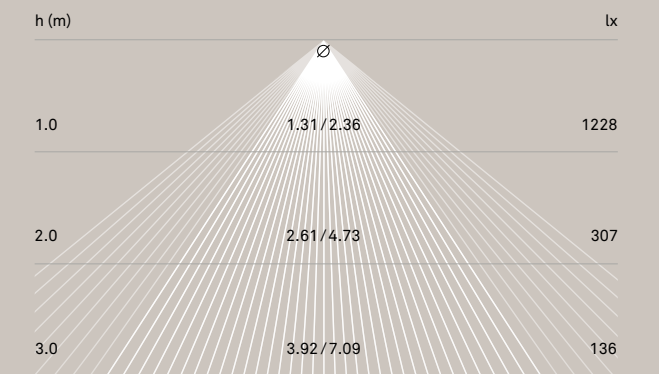

Zur Montage an Decke, 2 Kupferseile vernickelt, transparent ummantelt, Länge 2500 mm, stufenlos höhenstellbar
For mounting on the ceiling, 2 nickel-plated copper cables, transparently sheathed length 2500 mm, continuously adjustable height

Linearlinse 60°
linear lense 60°

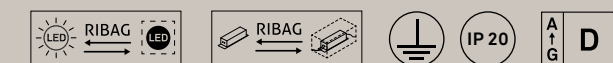

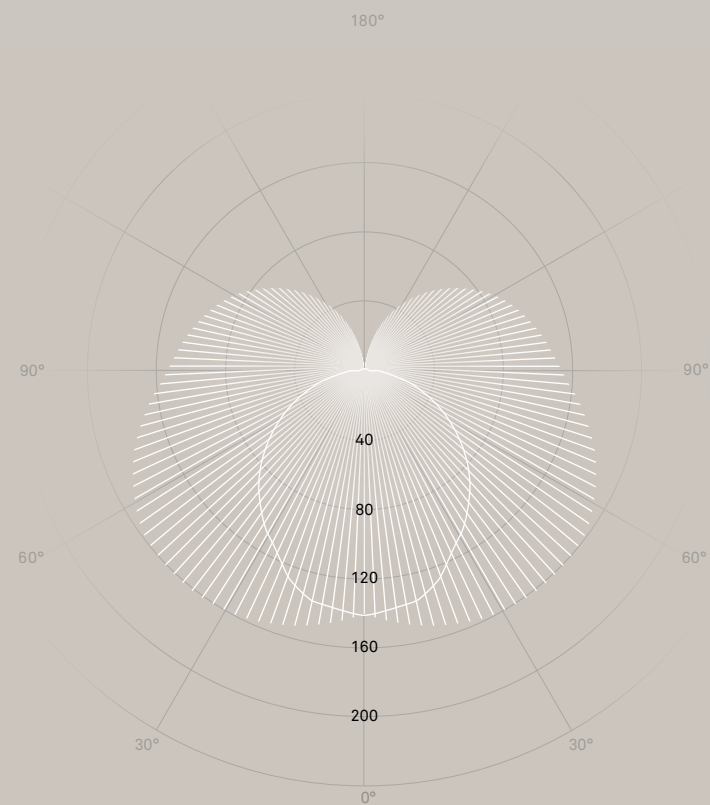
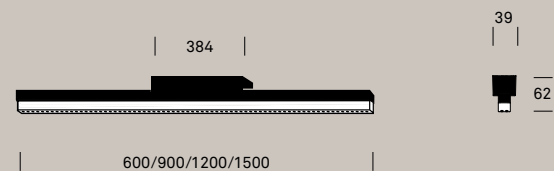

C90 / C270 ————
 C0 / C180 |||||

cd / 1000 lm

CRI >90 UGR ≤28 SDCM3

Anbauleuchten
 Mounted lamps

mit Diffusor opal und Punktraster
 with diffuser opal and dot matrix

Leuchtgehäuse Lamp housing	Alu-Strangpress Extruded aluminium
Farben Colours	farblos eloxiert / glanzverchromt natural anodised / chrome polished
Farbtemperaturen Colour temperatures	2700 / 3000 / 4000 K
Leuchtenlichtstrom Luminaire luminous flux	830–2300 lm
Anschlussleistung Connected load	12–29 W
Nutzlebensdauer LED Service life LED	50'000 h L90 B10 (Ta 25 °C)
Betriebsgerät Control gear	EVG 230 V / 50 Hz PS 230 V / 50 Hz
Lichtregelung Lighting control	Ein / Aus, DALI / TouchDIM On / Off, DALI / TouchDIM

Zur Montage an Decke oder Wand mit Steckverbindung
 For mounting on the ceiling or wall with plug connection

Kunstglas-Diffusor opal mit Punktraster
 Acrylic glass diffuser opal with dot matrix

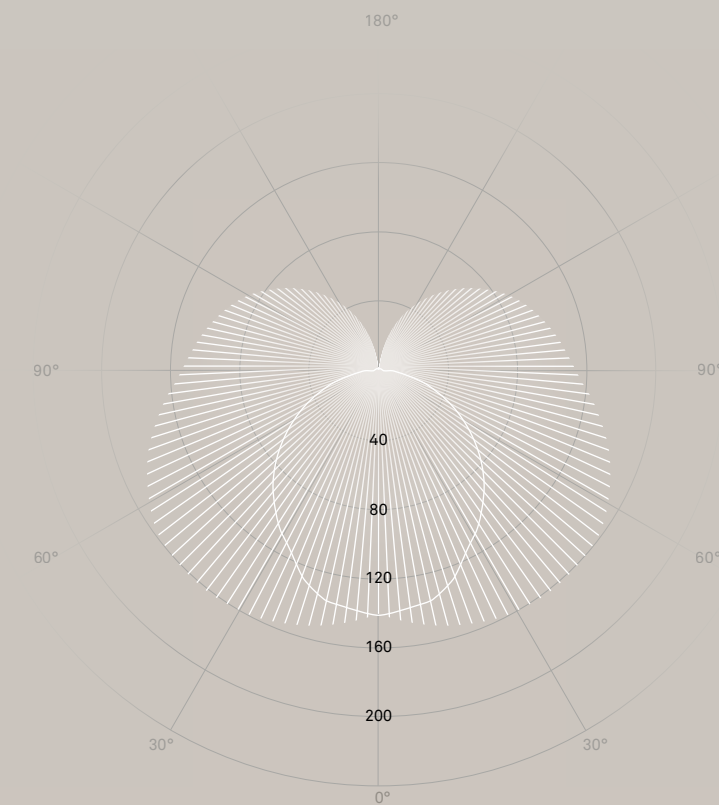
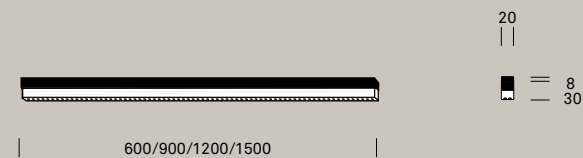
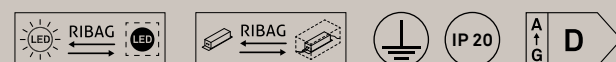

C90 / C270 ————
 C0 / C180 |||||

cd / 1000 lm

CRI >90 UGR ≤28 SDCM3

Anbauleuchten
 Mounted lamps

mit Diffusor opal und Punktraster, mit externem Betriebsgerät
 with diffuser opal and dot matrix, with external control gear

Leuchtgehäuse Lamp housing	Alu-Strangpress Extruded aluminium
Farben Colours	farblos eloxiert / glanzverchromt natural anodised / chrome polished
Farbtemperaturen Colour temperatures	2700 / 3000 / 4000 K
Leuchtenlichtstrom Luminaire luminous flux	830–2300 lm
Anschlussleistung Connected load	12–29 W
Nutzlebensdauer LED Service life LED	50'000 h L90 B10 (Ta 25 °C)
Betriebsgerät Control gear	EVG 230 V / 50 Hz, Konstantstrom 300 mA (600 mm), 600 mA (900–1500 mm) (Betriebsgerät separat bestellen) PS 230 V / 50 Hz, constant current 300 mA (600 mm), 600 mA (900–1500 mm) (order control gear separately)
Lichtregelung Lighting control	Ein / Aus, DALI / TouchDIM On / Off, DALI / TouchDIM

Zur Montage an Decke oder Wand
 For mounting on the ceiling or wall

Kunstglas-Diffusor opal
 Acrylic glass diffuser opal

Pflichtzubehör:
 Betriebsgeräte, Seite 256
 Essential accessories:
 control gears, page 256



VERTICO

RIBAG Design Studio

Die grazile Leuchtenkollektion VERTICO überzeugt mit ihrem klassischen Design. Die aus Reinstahlaluminium gefrästen und veredelten Metallteile sowie die zeitlose Formensprache faszinieren. Der raffinierte Fokussiererring ist dabei das prägende Gestaltungs- und Funktionselement. Mit der einzigartigen Fokussierbarkeit des Lichtkegels werden höchste Lichtansprüche erfüllt und Räume mit nur einem Lichtwerkzeug brillant in Szene gesetzt.

The graceful VERTICO lamp collection impresses with its classic design. Metal parts, milled and refined from pure steel aluminium, coupled with timeless expressive contours capture the imagination. The sophisticated focussing ring is its distinctive design and functional element. With the unique focusability of the light cone, it fulfills the highest lighting demands and rooms are brilliantly set in scene with only one lighting tool.

ribag.com/vertico





VERTICO Pendelleuchten, Seite 258
VERTICO pendant lamps, page 258



VERTICO Pendelleuchten, Seite 258
VERTICO pendant lamps, page 258



VERTICO Anbau-Profilstrahler 2-flammig,
in METRON Profil, Seite 257
VERTICO mounted profile spotlights
2-flame in METRON profile, page 257



VERTICO Pendelleuchten, Seite 258
VERTICO pendant lamps, page 258



VERTICO Sonderanfertigung Anbaustrahler schwarz/gold
mit externem Betriebsgerät (auf Anfrage)
VERTICO mounted spotlights customized in black/gold
with external control gear (on request)



Fokussiererring als verbindendes
Funktions- und Gestaltungselement.
Focussing ring as distinctive design
and functional element.

Planungshinweise:
 Sämtliches Zubehör separat bestellen
 Planning guide:
 Order all accessories separately

Montagevarianten
 Mounting options

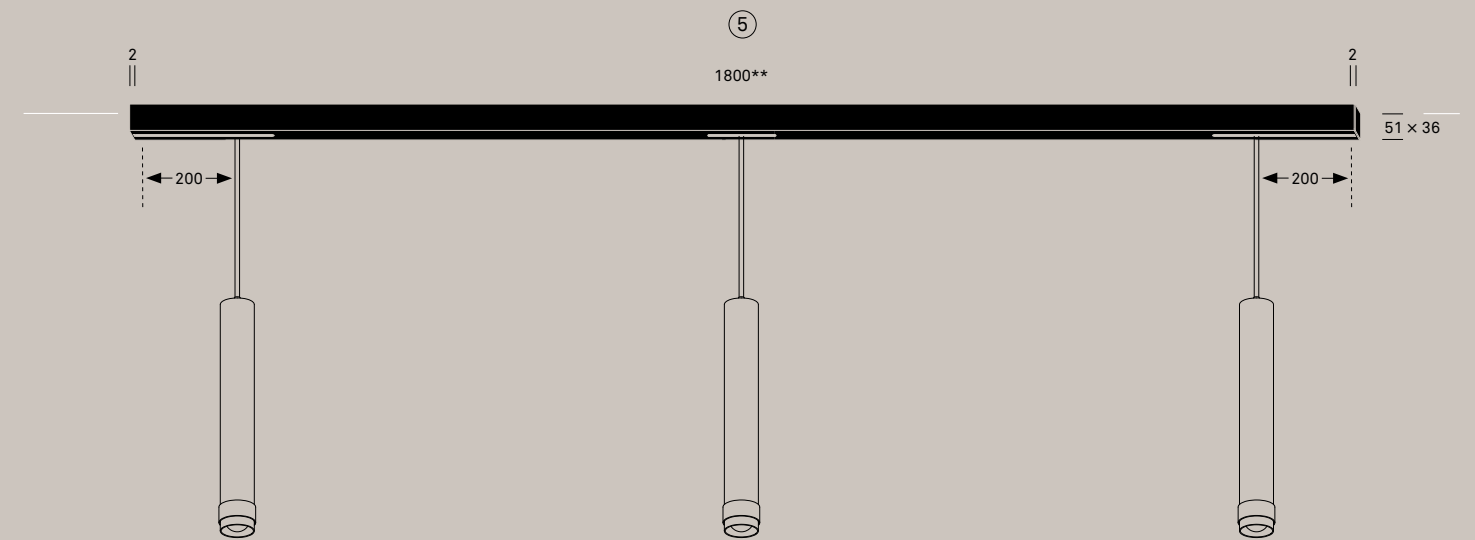
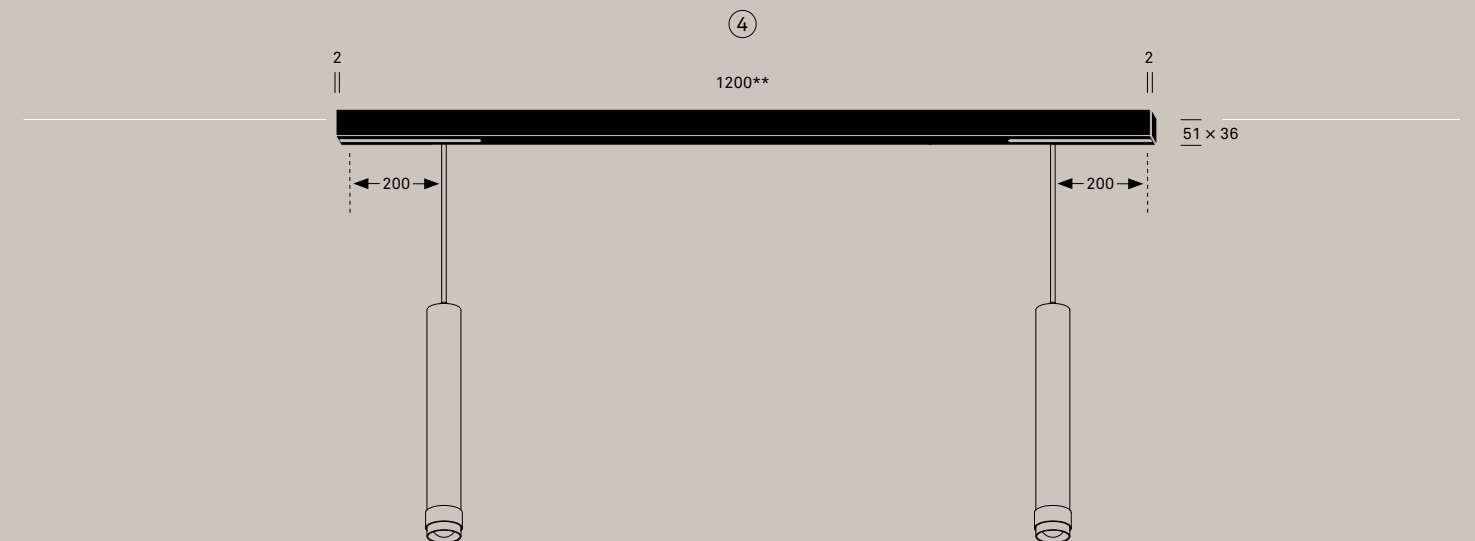
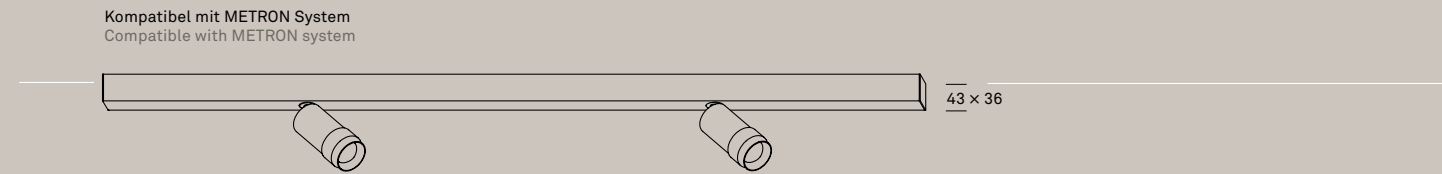
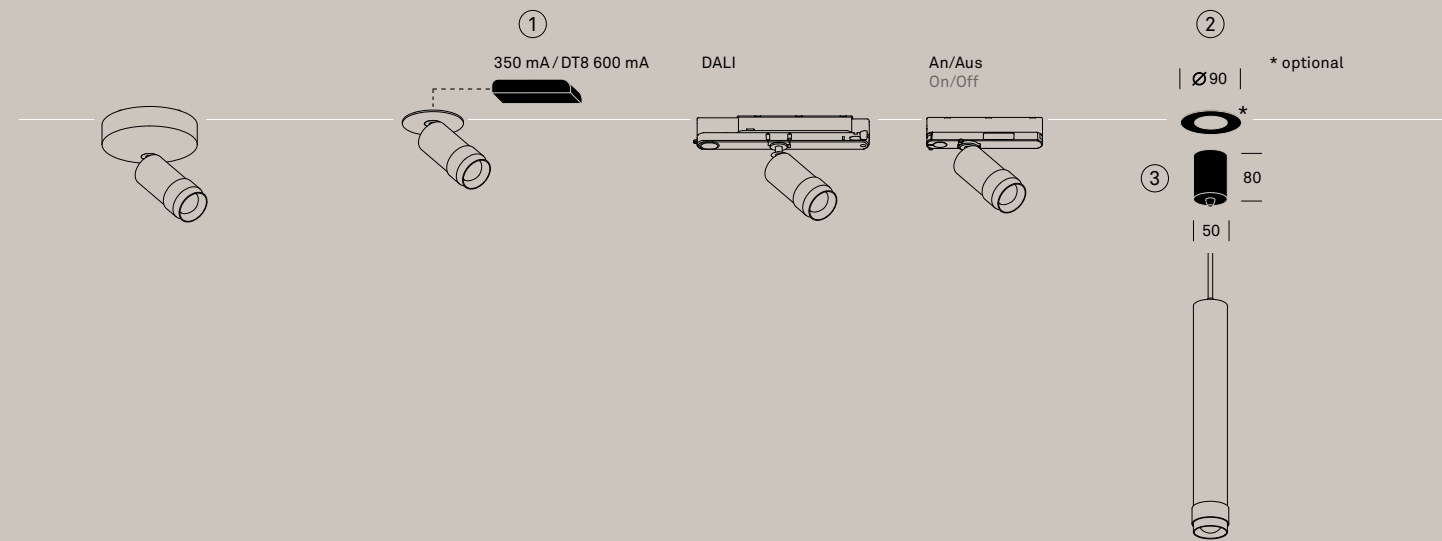

- 1 Betriebsgerät
Control gear
- 2 Abdeckrosette (optional)
Covering rosette (optional)
- 3 Baldachin
Canopy
- 4 Tragschiene für 2 Pendelleuchten
(Kompatibel mit MILUM System)
Mounting rail for 2 pendant lamps
(Compatible with MILUM system)
- 5 Tragschiene für 3 Pendelleuchten
(Kompatibel mit MILUM System)
Mounting rail for 3 pendant lamps
(Compatible with MILUM system)

** Länge ohne Endplatten
 Length without end plates

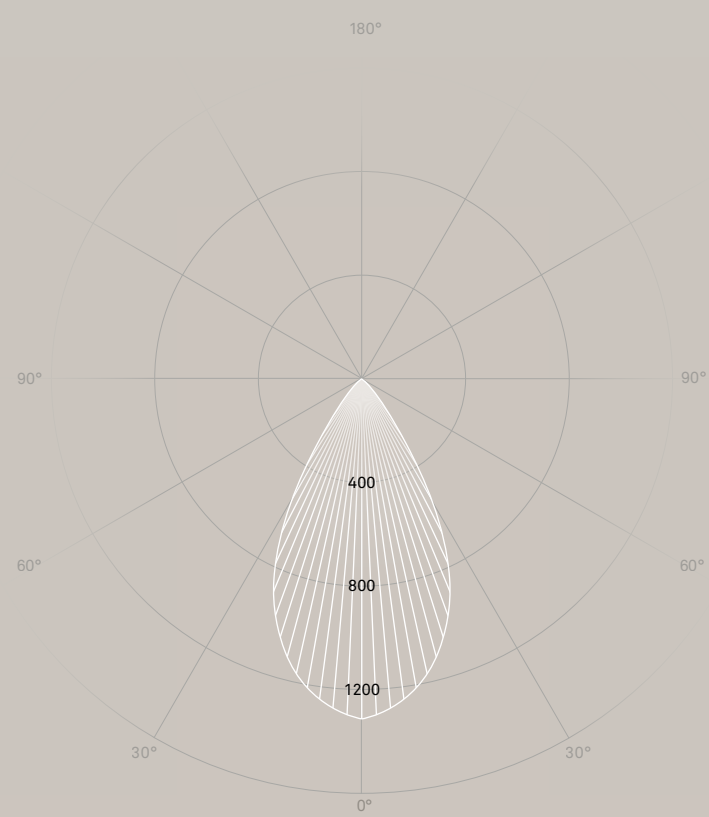
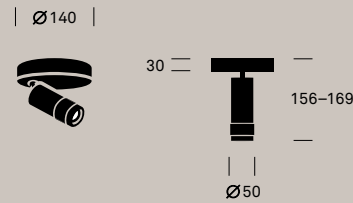

Anbaustrahler
Mounted spotlight

Leuchtgehäuse Lamp housing	Alu veredelt Brushed aluminium
Farben Colours	farblos eloxiert / schwarz eloxiert / weiss RAL 9003 natural anodised / black anodised / white RAL 9003
Farbtemperaturen Colour temperatures	2700 / 3000 / 4000 K
Leuchtenlichtstrom Luminaire luminous flux	1230–1330 lm
Anschlussleistung Connected load	14 W
Nutzlebensdauer LED Service life LED	50'000 h L90 B10 (Ta 25 °C)
Betriebsgerät Control gear	EVG 230 V / 50 Hz PS 230 V / 50 Hz
Lichtregelung Lighting control	DALI / TouchDIM DALI / TouchDIM

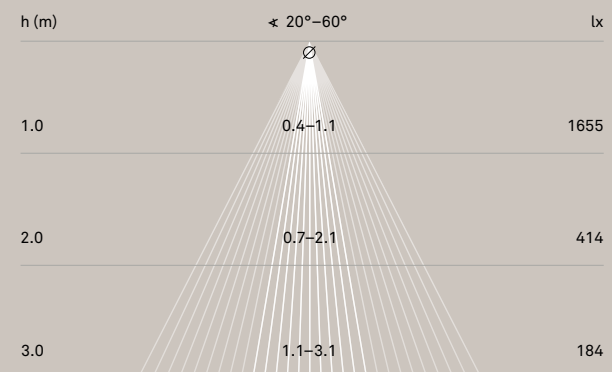

Zur Montage an Decke oder Wand, 360° dreh- und 90° schwenkbar
For mounting on the ceiling or wall, 360° rotatable and 90° swivelable

Hochwertige Glaslinse, stufenlos fokussierbar von 20°–60° (max. 30% Lichtstromreduktion durch variablen Ausstrahlwinkel)
High-quality glass lens technology, fully adjustable focus from 20° to 60° (max. 30% luminous flux reduction due to variable beam angle)

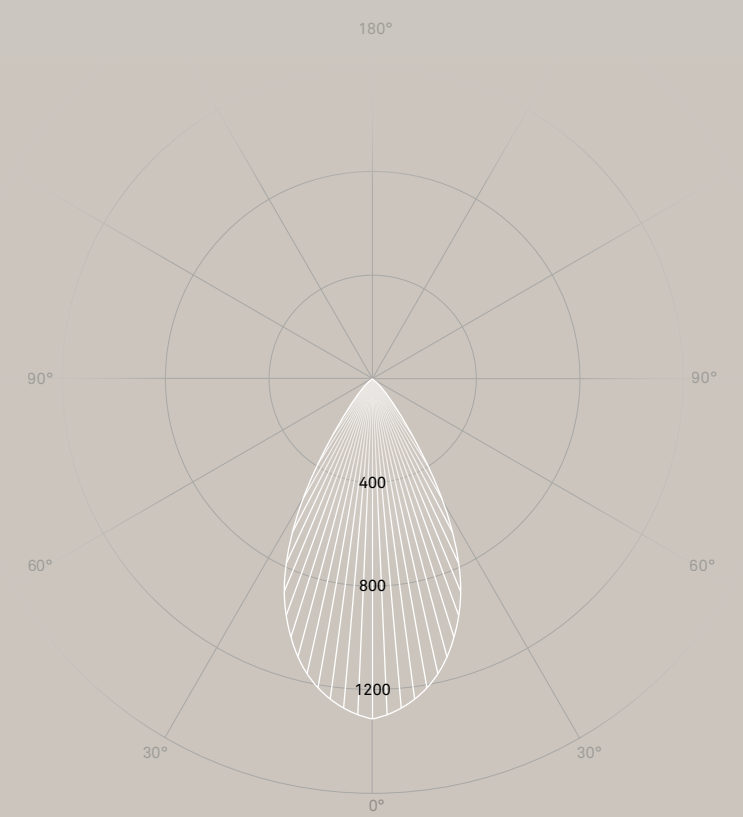
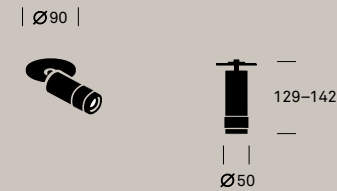
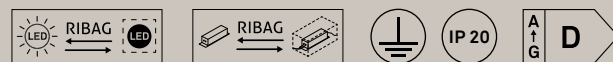

Anbaustrahler
Mounted spotlight

Leuchtgehäuse Lamp housing	Alu veredelt Brushed aluminium
Farben Colours	farblos eloxiert / schwarz eloxiert / weiss RAL 9003 natural anodised / black anodised / white RAL 9003
Farbtemperaturen Colour temperatures	2700 / 3000 / 4000 / 2200–5000 K
Leuchtenlichtstrom Luminaire luminous flux	990–1330 lm
Anschlussleistung Connected load	11–12 W
Nutzlebensdauer LED Service life LED	50'000 h L90 B10 (Ta 25 °C)
Betriebsgerät Control gear	EVG 230 V / 50 Hz, Konstantstrom 350 mA / DT8 600 mA (Betriebsgerät separat bestellen) PS 230 V / 50 Hz, constant current 350 mA / DT8 600 mA (order control gear separately)
Lichtregelung Lighting control	Ein / Aus, PhasenDIM, DALI / TouchDIM, DALI DT8 On / Off, phase-cut DALI / TouchDIM, DALI DT8

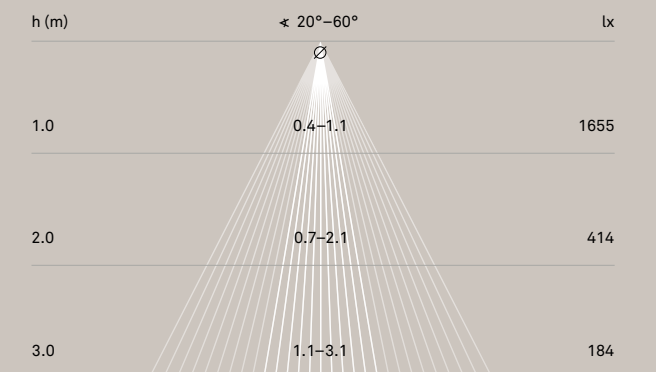

Zur Montage an Decke oder Wand, 360° dreh- und 90° schwenkbar
For mounting on the ceiling or wall, 360° rotatable and 90° swivelable

Pflichtzubehör:
Betriebsgeräte, Seite 258
Essential accessories:
control gears, page 258

Hochwertige Glaslinse, stufenlos fokussierbar von 20°–60° (max. 30% Lichtstromreduktion durch variablen Ausstrahlwinkel)
High-quality glass lens technology, fully adjustable focus from 20° to 60° (max. 30% luminous flux reduction due to variable beam angle)

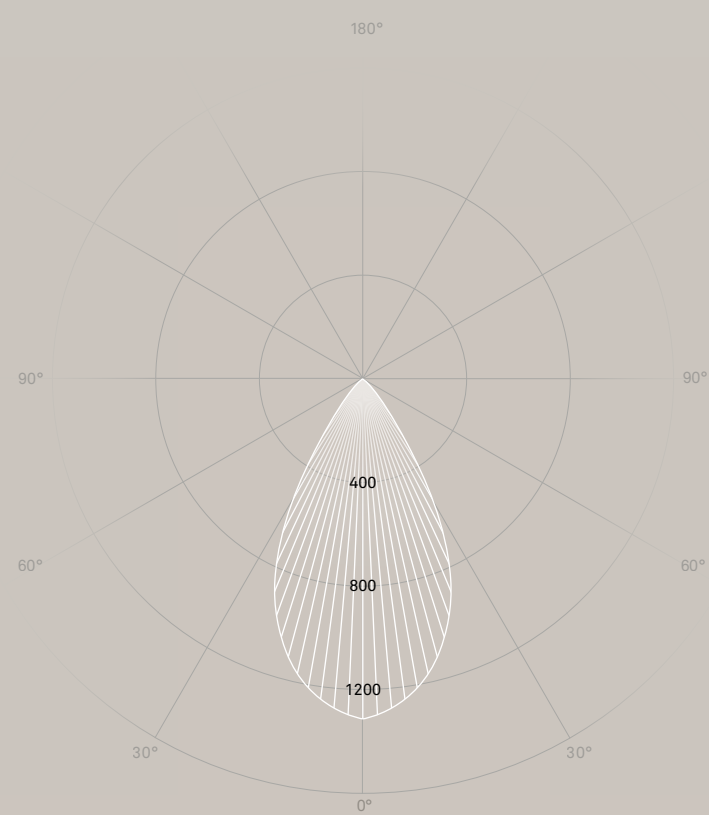
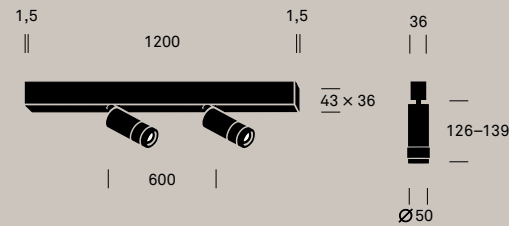

Anbau-Profilstrahler
mounted profile
spotlights

2-flammig
2-flame

Leuchtgehäuse Lamp housing	Alu veredelt Brushed aluminium
Farben Colours	farblos eloxiert / schwarz eloxiert / weiss RAL 9003 natural anodised / black anodised / white RAL 9003
Farbtemperaturen Colour temperatures	2700 / 3000 / 4000 K
Leuchtenlichtstrom Luminaire luminous flux	2460–2660 lm
Anschlussleistung Connected load	28 W
Nutzlebensdauer LED Service life LED	50'000 h L90 B10 (Ta 25 °C)
Betriebsgerät Control gear	EVG 230 V / 50 Hz PS 230 V / 50 Hz
Lichtregelung Lighting control	DALI / TouchDIM DALI / TouchDIM

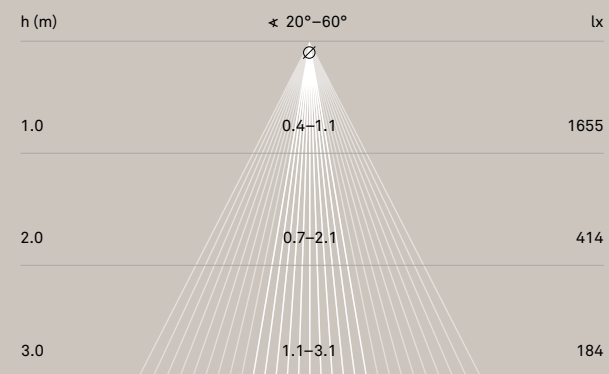

Zur Montage an Decke oder Wand mit Steckverbindung und Durchgangsverdrahtung 5 x 1.5 mm² für Reihenmontage
For mounting on the ceiling or wall with plug connection and feed-through wiring 5 x 1.5 mm² for series mounting

Hochwertige Glaslinse, stufenlos fokussierbar von 20°–60° (max. 30% Lichtstromreduktion durch variablen Ausstrahlwinkel)
High-quality glass, fully adjustable focus from 20° to 60° (max. 30% luminous flux reduction due to variable beam angle)

360° dreh- und 90° schwenkbar
360° rotatable and 90° swivelable

Zubehör für Kombination mit METRON Sortiment, Seite 228–232
Accessories for combination with the METRON light system, page 228–232

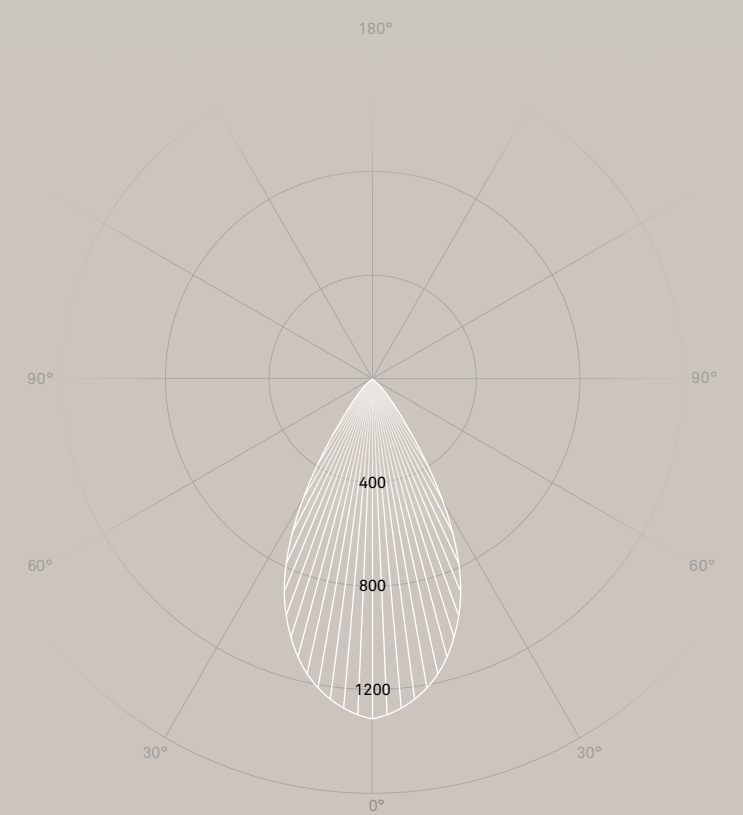
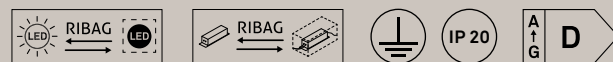

Stromschienen-Strahler
Track mounted spotlight

Leuchtgehäuse Lamp housing	Alu veredelt Brushed aluminium
Farben Colours	farblos eloxiert / schwarz eloxiert / weiss RAL 9003 natural anodised / black anodised / white RAL 9003
Farbtemperaturen Colour temperatures	2700 / 3000 / 4000 K
Leuchtenlichtstrom Luminaire luminous flux	1230–1330 lm
Anschlussleistung Connected load	14 W
Nutzlebensdauer LED Service life LED	50'000 h L90 B10 (Ta 25 °C)
Betriebsgerät Control gear	EVG 230 V / 50 Hz PS 230 V / 50 Hz
Lichtregelung Lighting control	Ein / Aus, DALI On / Off, DALI

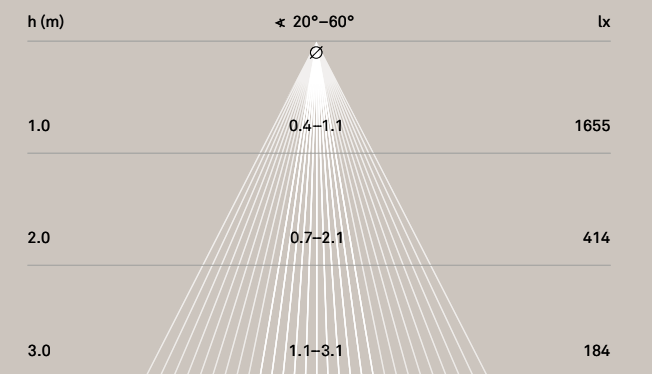

Zur Montage an 3-Phasen-Stromschiene von Global Trac, *EUTRAC, *Hoffmeister, *Zumtobel, *Concord, *Stucchi (*nur ein/aus), nicht geeignet für Wandmontage
Can be mounted on 3-phase track spotlight for lighting track from Global Trac, *EUTRAC, *Hoffmeister, *Zumtobel, *Concord, *Stucchi (* only on/off), not suitable for mounting on the wall

Hochwertige Glaslinse, stufenlos fokussierbar von 20°–60° (max. 30% Lichtstromreduktion durch variablen Ausstrahlwinkel)
High-quality glass, fully adjustable focus from 20° to 60° (max. 30% luminous flux reduction due to variable beam angle)

360° dreh- und 90° schwenkbar
360° rotatable and 90° swivelable



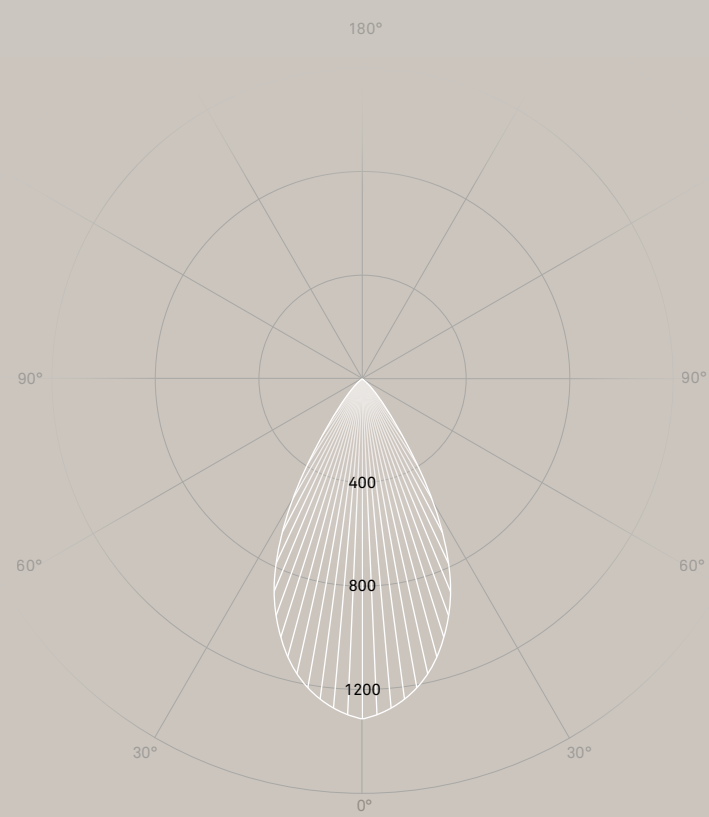
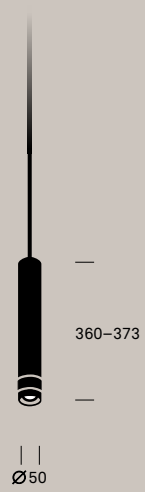

Pendelleuchten
Pendant lamps

Leuchtengehäuse Lamp housing	Alu veredelt Brushed aluminium
Farben Colours	farblos eloxiert / schwarz eloxiert / weiss RAL 9003 / champagne eloxiert natural anodised / black anodised / white RAL 9003 / champagne anodised
Farbtemperaturen Colour temperatures	2700 / 3000 / 4000 / 2200-5000 K
Leuchtenlichtstrom Luminaire luminous flux	870-1130 lm
Anschlussleistung Connected load	13 W
Nutzlebensdauer LED Service life LED	50'000 h L90 B10 (Ta 25 °C)
Betriebsgerät Control gear	EVG 230 V / 50 Hz PS 230 V / 50 Hz
Lichtregelung Lighting control	DALI / TouchDIM, DALI DT8 DALI / TouchDIM, DALI DT8

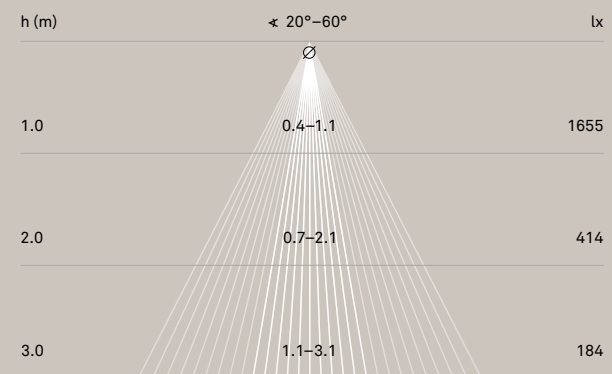

Zur Montage an Decke, inkl. Textilkabel schwarz Ø7 mm, 5 x 0,75 mm² (DALI), Länge 2500 mm, (Pflichtzubehör separat bestellen)
For mounting on the ceiling, black fabric cable Ø7 mm, 5 x 0.75 mm² (DALI), length 2500 mm, (order essential accessories separately)

Pflichtzubehör:
Baldachin, Tragschiene für 2 oder 3 Pendelleuchten, Seite 258-259
Essential accessories: canopy, mounting rails for 2 or 3 pendant lamps, page 258-259

Optionales Zubehör:
Abdeckrosette zu Baldachin. Seite 259
Optional accessories: covering rosette for canopy. page 259

Hochwertige Glaslinse, stufenlos fokussierbar von 20°-60° (max. 30% Lichtstromreduktion durch variablen Ausstrahlwinkel)
High-quality glass, fully adjustable focus from 20° to 60° (max. 30% luminous flux reduction due to variable beam angle)



VIOR

VIOR bold

RIBAG Design Studio

Die beiden Deckenleuchten VIOR und VIOR bold kombinieren brillantes Direktlicht mit deckenaufhellendem Indirektlicht und erzeugen eine wohltuende und einzigartige Atmosphäre. Die kompakte, sinnliche Form der beiden Leuchten fügt sich zeitlos in jede Innenarchitektur ein und setzt wirkungsvolle Akzente.

The two ceiling lamps VIOR and VIOR bold combine brilliant direct light with ceiling-brightening indirect light, creating a pleasant and unique atmosphere. The compact, sensual shape of the two lamps blends timelessly into any interior design and sets effective accents.

ribag.com/vior





VIOR bold Deckenleuchten, Seite 262
VIOR bold ceiling lamps, page 262

VERTICO Pendelleuchten, Seite 258
VERTICO pendant lamps, page 258



◀ ▲ **VIOR Deckenleuchten, Seite 260**
VIOR ceiling lamps, page 260



◀ ▲ **VIOR Deckenleuchten, Seite 260**
VIOR ceiling lamps, page 260



VIOR Deckenleuchten, Seite 260
VIOR ceiling lamps, page 260



VIOR Deckenleuchten, Seite 260
VIOR ceiling lamps, page 260



Mit einzigartiger Lichtwirkung gestaltet
VIOR Raumerlebnisse.
VIOR creates spatial experiences with
unique lighting effects.



VIOR bold Deckenleuchten, Seite 262
VIOR bold ceiling lamps, page 262

Ø 130



64

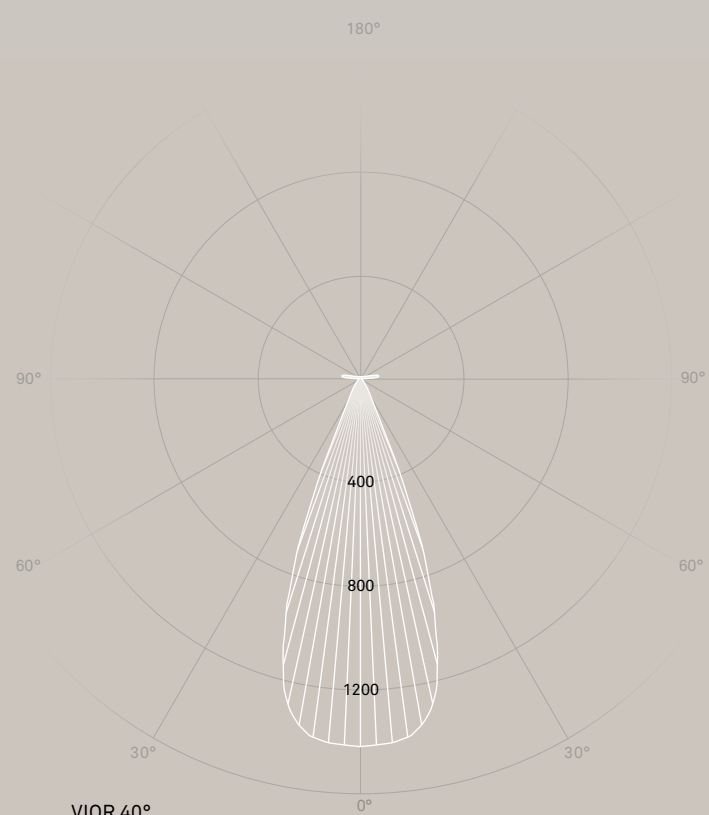

VIOR 40°

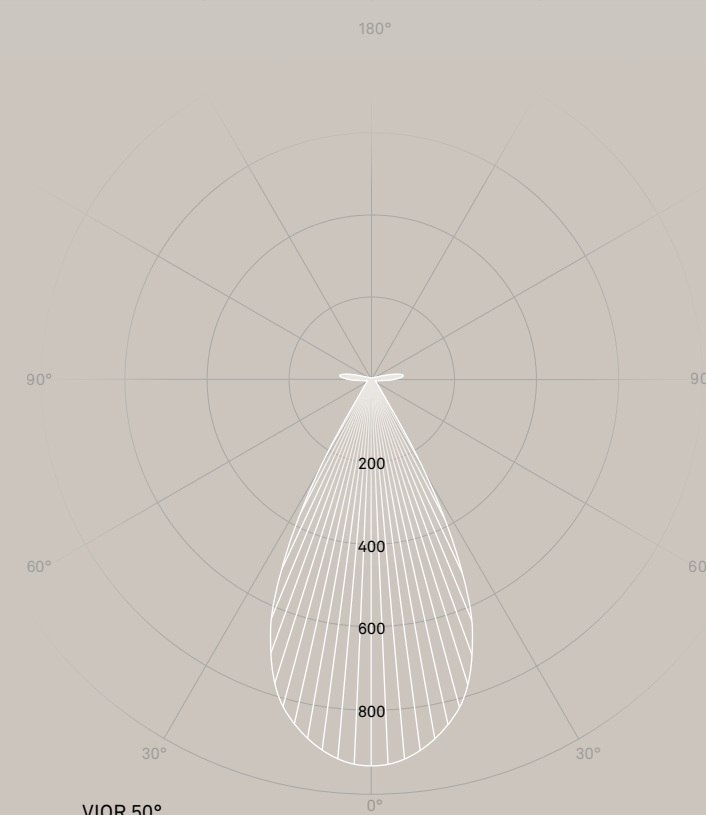

VIOR 50°

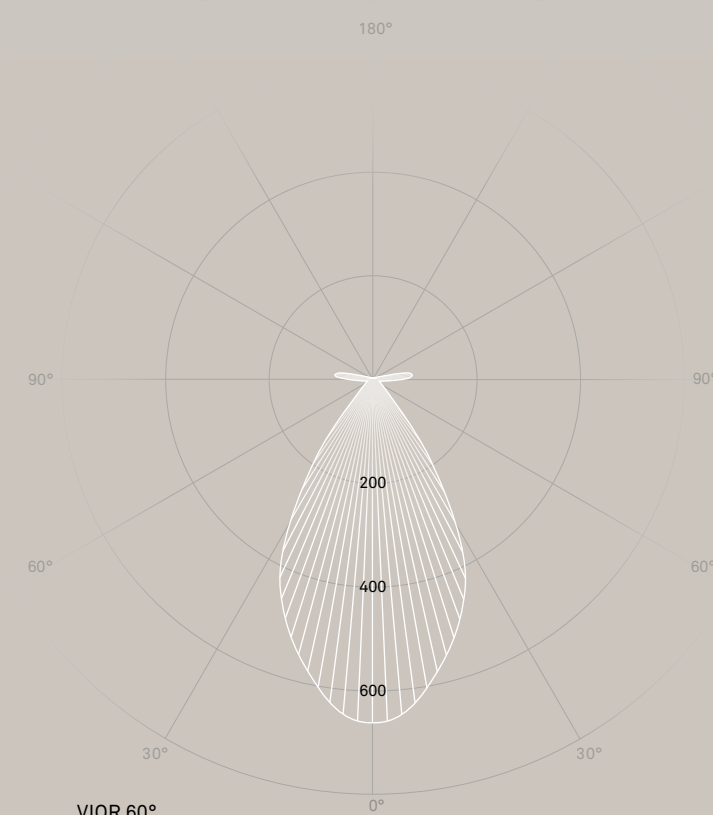

VIOR 60°



Deckenleuchten
Ceiling lamps

mit externem Betriebsgerät
with external control gear

Leuchtengehäuse Lamp housing	Alu-Druckguss / Kunstglas PMMA Diecast aluminium / Synthetic glass PMMA
Farben Colours	schwarz RAL 9005 / weiss RAL 9003 / rosé gold / sand gold black RAL 9005 / white RAL 9003 / rose gold / sand gold
Farbtemperaturen Colour temperatures	2700 / 3000 / 4000 (auf Anfrage) / 2200–5000 K 2700 / 3000 / 4000 (on request) / 2200–5000 K
Leuchtenlichtstrom Luminaire luminous flux	500–1100 lm
Anschlussleistung Connected load	11–12 W
Nutzlebensdauer LED Service life LED	50'000 h L90 B10 (Ta 25 °C)
Betriebsgerät Control gear	EVG 230 V / 50 Hz, Konstantstrom 350 mA / DT8 600 mA (Betriebsgerät separat bestellen) PS 230 V / 50 Hz, constant current 350 mA / DT8 600 mA (order control gear separately)
Lichtregelung Lighting control	Ein / Aus, PhasenDIM, DALI / TouchDIM, DALI DT8 On / Off, phase-cut, DALI / TouchDIM, DALI DT8

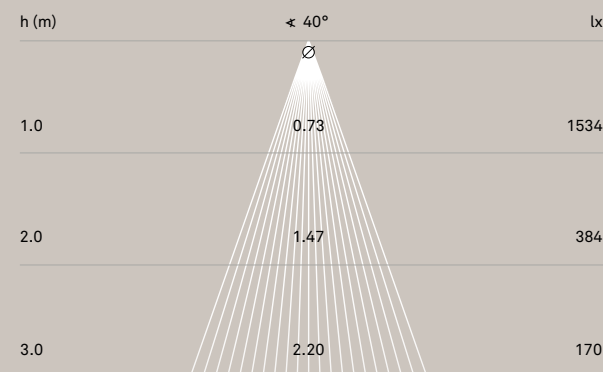

Für Hohlraumdeckenmontage
und den Einbau in Betonde-
cken mit Einbetoniergehäuse
Kaiser Halox-0 Nr. 1281
geeignet
Suitable for cavity ceiling
mounting and installation in
concrete ceilings with Kaiser
Halox-0 no. 1281 cast-in
housing

Hochwertige, patentierte
Linsen- / Mikroreflektoren-
Lichttechnik, wählbare
Ausstrahlwinkel 40°, 50°
oder 60°
High-quality, patented lens- /
microreflector lighting
technology, selectable beam
angles of 40°, 50° or 60°

Pflichtzubehör:
Betriebsgeräte, Seite 261
Essential accessories:
control gears, page 261

Optionales Zubehör:
Hohlraumadapter, Seiten 261
Optional accessories:
cavity adapter, page 261

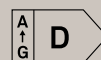
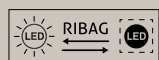

Ø 130



64

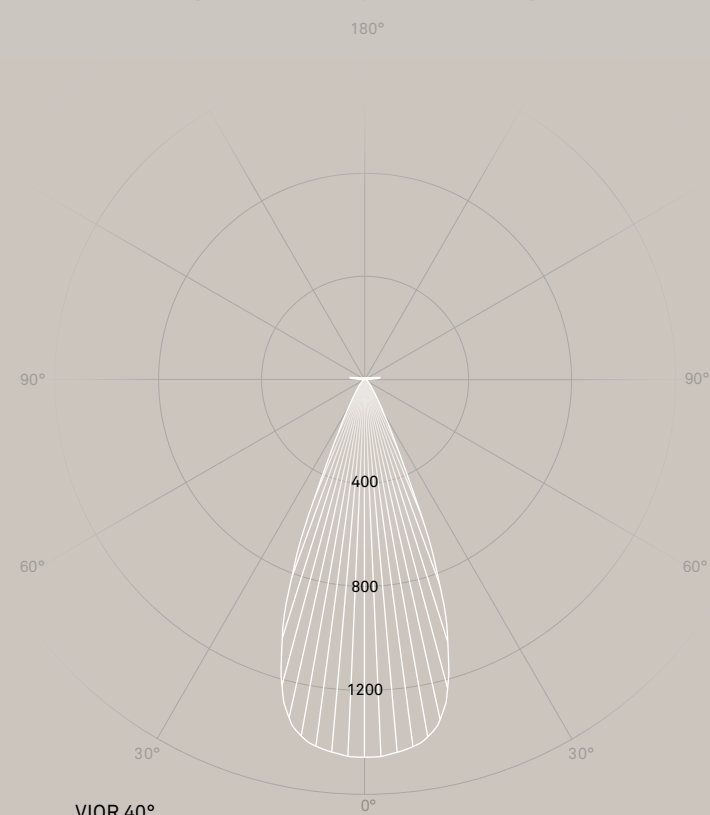

VIOR 40°

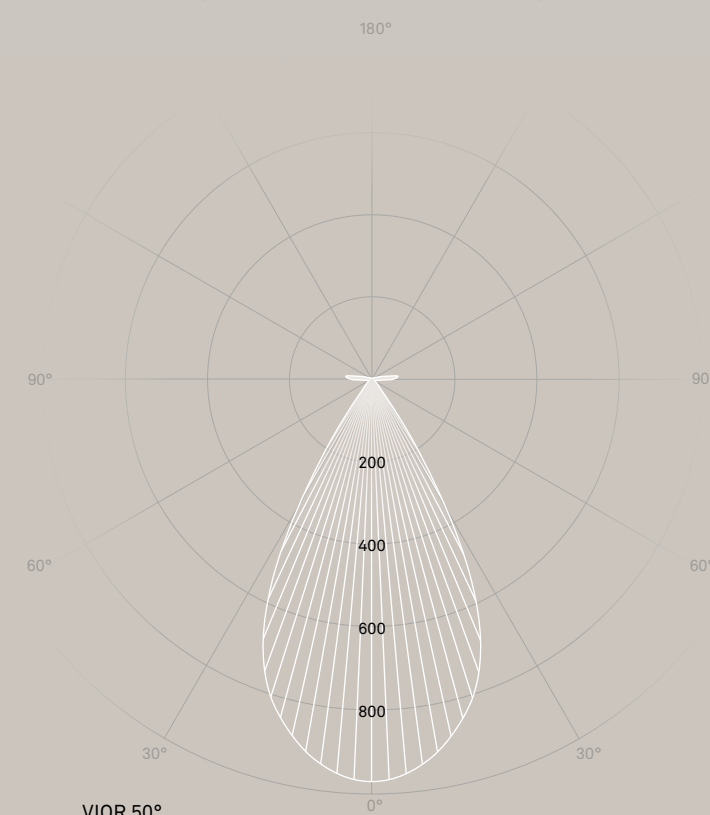

VIOR 50°

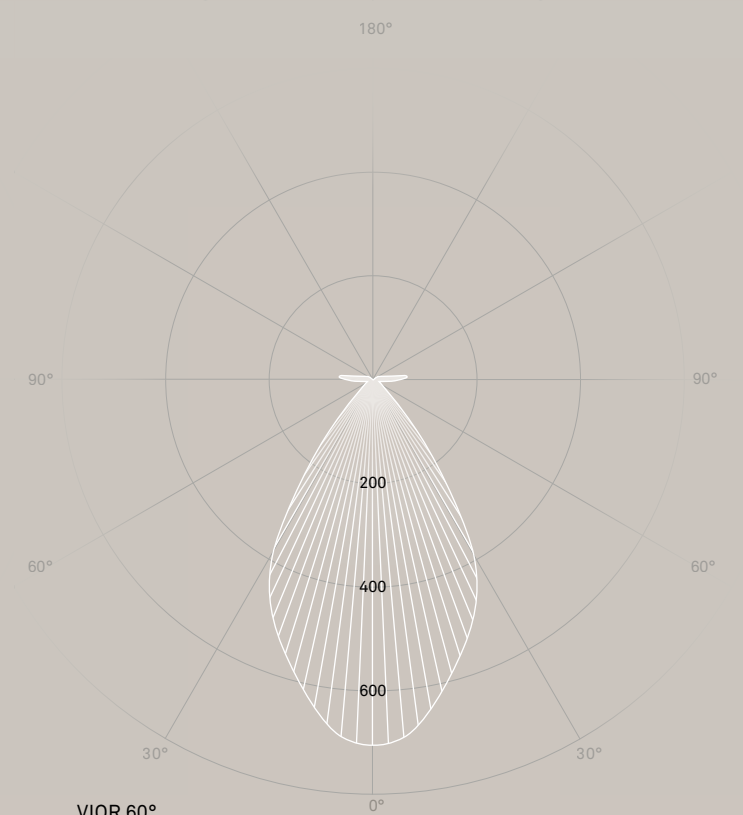

VIOR 60°



Deckenleuchten
Ceiling lamps

AC (230 V)

Leuchtengehäuse Lamp housing	Alu-Druckguss / Kunstglas PMMA Diecast aluminium / Synthetic glass PMMA
Farben Colours	schwarz RAL 9005 / weiss RAL 9003 / rosé gold / sand gold black RAL 9005 / white RAL 9003 / rose gold / sand gold
Farbtemperaturen Colour temperatures	2700 / 3000 / 4000 K (auf Anfrage) 2700 / 3000 / 4000 K (on request)
Leuchtenlichtstrom Luminaire luminous flux	750–760 lm
Anschlussleistung Connected load	12 W
Nutzlebensdauer LED Service life LED	50'000 h L90 B10 (Ta 25 °C)

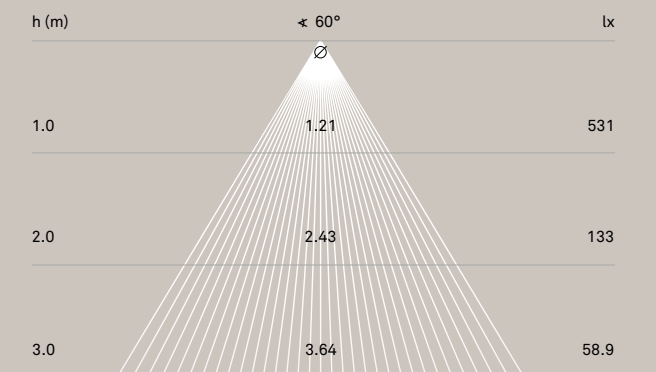
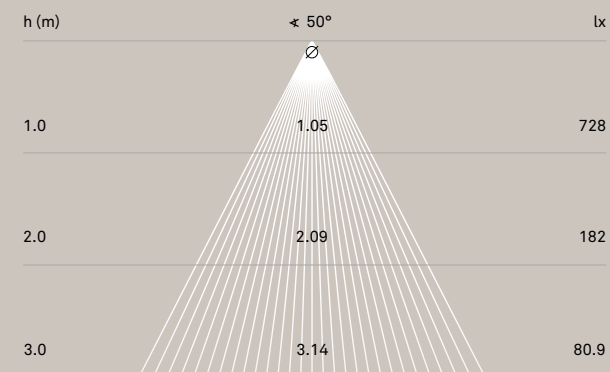
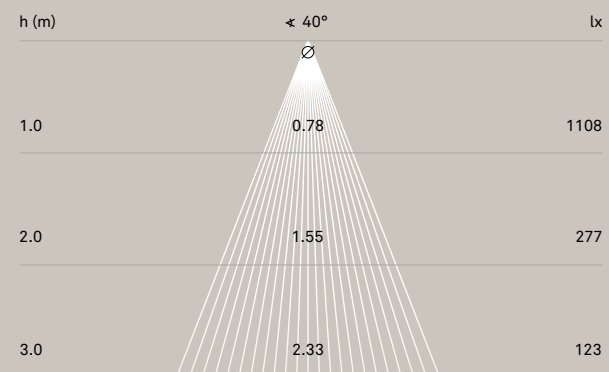

Zur Montage an Decke und Anschluss an 230 V AC / 50 Hz Netzspannung, dimmbar via Phasendimmer*

For mounting on the ceiling and connection to 230 V AC / 50 Hz mains voltage, dimmable with phase-cut dimmer*

Hochwertige, patentierte Linsen- / Mikroreflektoren-Lichttechnik, wählbare Ausstrahlwinkel 40°, 50° oder 60°

High-quality, patented lens- / microreflector lighting technology, selectable beam angles of 40°, 50° or 60°

*Liste kompatibler Dimmer: www.ribag.com/downloads
*List of compatible dimmers: www.ribag.com/downloads

Optionales Zubehör: Hohlraumadapter, Seite 261
Optional accessories: cavity adapter, page 261

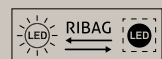

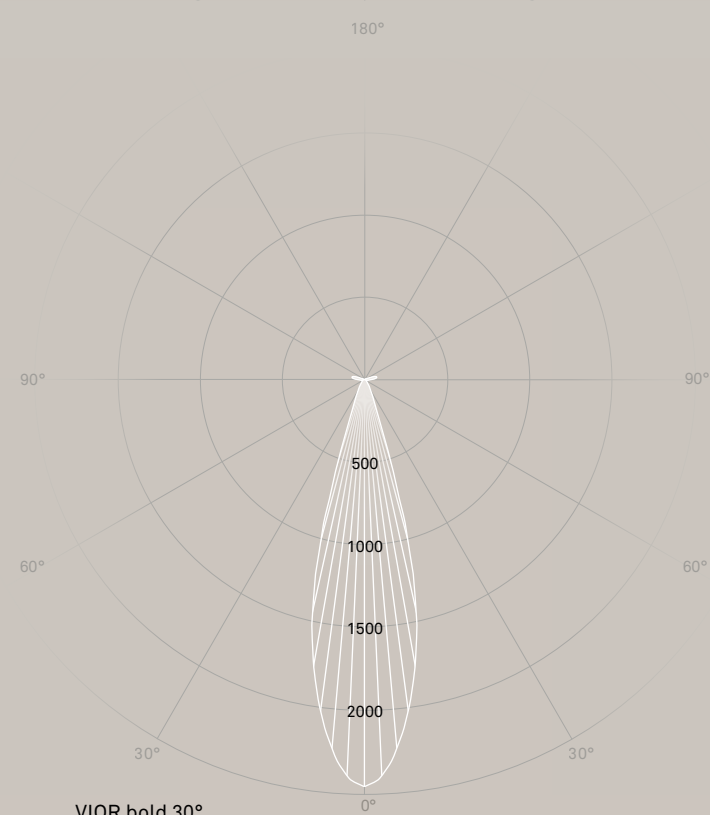

VIOR bold 30°



h (m)	↖ 30°	lx
1.0	0.50	6542 / 9444
2.0	1.00	1636 / 2361
3.0	1.50	727 / 1049

Zur werkzeuglosen Montage an Betriebsgeräte-Einheiten (26 W oder 40 W, separat bestellen)
For tool-free mounting on control gear units (26 W or 40 W, order separately)

Hochwertige, patentierte Linsen- / Mikroreflektoren-Lichttechnik, wählbare Ausstrahlwinkel 30°, 45° oder 60°
High-quality, patented lens- / microreflector lighting technology, selectable beam angles of 30°, 45° or 60°

Pflichtzubehör:
Betriebsgeräte-Einheiten, Seite 262
Essential accessories:
control gear units, page 262

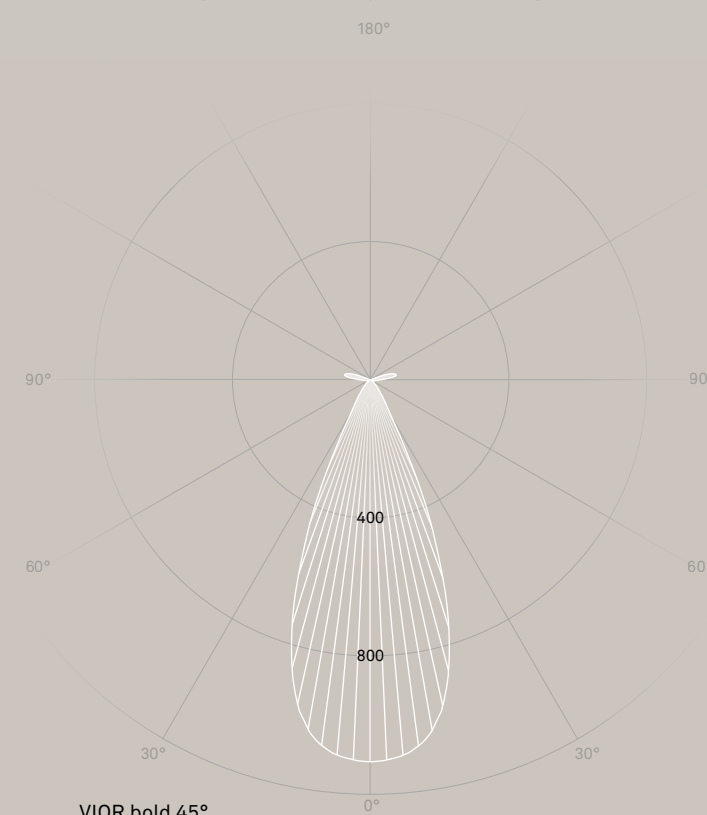

VIOR bold 45°



h (m)	↖ 45°	lx
1.0	0.78	2927 / 4214
2.0	1.55	732 / 1053
3.0	2.33	325 / 468

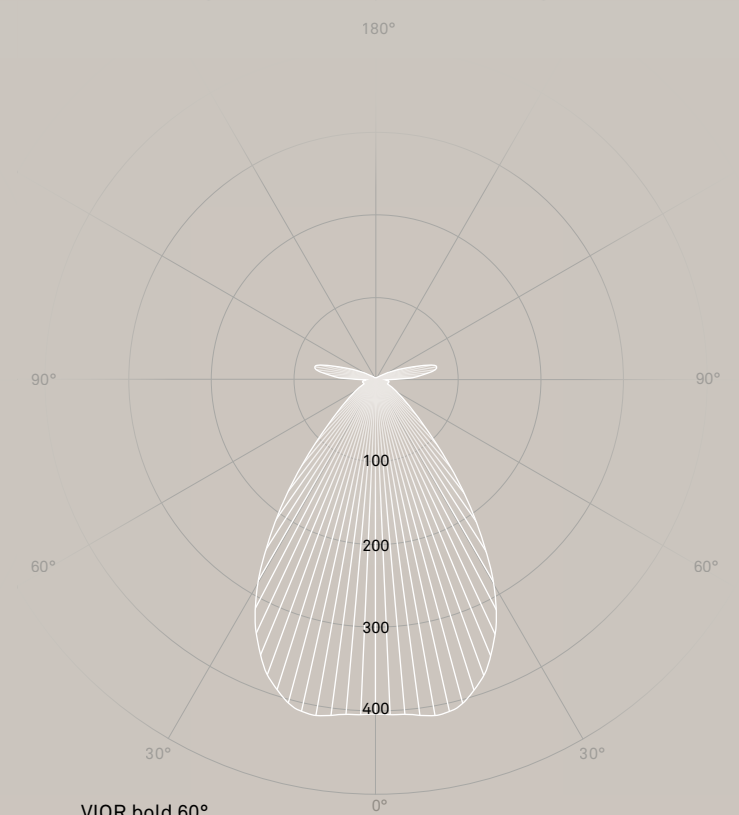

VIOR bold 60°



h (m)	↖ 60°	lx
1.0	1.41	1050 / 1523
2.0	2.83	263 / 381
3.0	4.24	117 / 169

Deckenleuchten Ceiling lamps	mit separaten Betriebsgeräte-Einheiten with separate control gear units
Leuchtengehäuse Lamp housing	Alu-Druckguss / Kunstglas PMMA Diecast aluminium / Synthetic glass PMMA
Farben Colours	schwarz RAL 9005 / weiss RAL 9003 black RAL 9005 / white RAL 9003
Farbtemperaturen Colour temperatures	2700 / 3000 / 4000 K
Leuchtenlichtstrom Luminaire luminous flux	2470–4040 lm
Anschlussleistung Connected load	26 / 40 W
Nutzlebensdauer LED Service life LED	50'000 h L90 B10 (Ta 25 °C)
Betriebsgerät Control gear	EVG 230 V / 50 Hz (Betriebsgeräte-Einheiten separat bestellen) PS 230 V / 50 Hz (Order control gear units separately)
Lichtregelung Lighting control	Ein / Aus, PhasenDIM, DALI / TouchDIM, Notlicht On / Off, phase-cut DALI / Touch-DIM, emergency lamp



Essence of light – Licht neu definiert.

Unsere Designer und Konstrukteure verfolgen bei der Produktentwicklung einen holistischen Ansatz und betrachten Licht immer im Zusammenhang mit der Raumwirkung und der maximalen Wertschöpfung für den Menschen. Mit den besten Technologiepartnern erarbeiten wir Beleuchtungslösungen mit präziser Lichtlenkung, hoher Lichtqualität und maximaler Effizienz. Mit viel Liebe zum Detail und langjähriger Kompetenz gestalten wir zeitlose und flexibel einsetzbare Schweizer Qualitätsleuchten, welche Räume in ihrer Einzigartigkeit zum Ausdruck bringen. Dafür setzen wir folgende Schlüsseltechnologien ein:

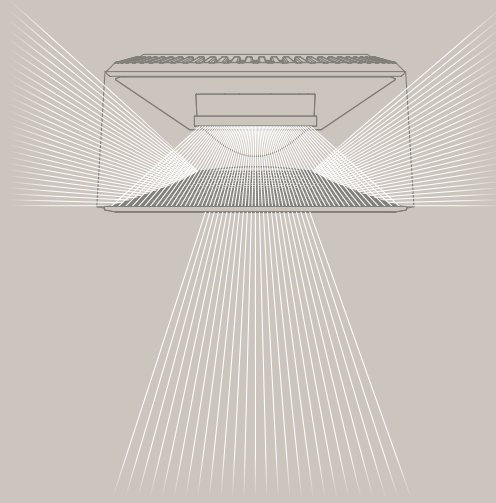

Doppelfokus-Linsentechnologie

MILUM Downlight

Hohe Lichtstärke auf kleinstem Raum: Die vom Lichtlabor Bartenbach entwickelte Doppelfokus-Linse bündelt die Lichtstrahlen kontrolliert in einem zweiten Brennpunkt und erzeugt dadurch eine virtuelle Lichtquelle, welche nahezu unsichtbar ist. Das patentierte Strahlungsprinzip ermöglicht eine blendfreie Lichtverteilung mit scharfem Cut-Off.

Double-focus lens technology

MILUM downlight

High luminous intensity in the smallest area: the double-focus lens developed by the Bartenbach lighting laboratory concentrates the light rays in a controlled manner in a second focal point, thereby creating a virtual light source that is almost invisible. The patented radiation principle enables glare-free light distribution with a sharp cut-off.

Essence of light – Light redefined.

Our designers and constructors take a holistic approach to product development and always consider light in the context of its spatial impact and maximum added value for people. With the best technology partners, we develop lighting solutions with precise light control, high lighting quality and maximum efficiency. With great attention to detail and many years of expertise, we design timeless and versatile Swiss quality lamps that accentuate rooms in their uniqueness. To achieve this, we use the following key technologies:

Doppellinsen-/Reflektortechnologie

VIOR, VIOR bold

Einzigartige Lichtwirkung durch patentierte Doppellinsen- / Reflektortechnologie: Das Licht einer einzelnen Punktlichtquelle wird durch eine Primär- und eine Sekundärlinse mehrfach gebrochen und generiert so den brillanten Direktlichtanteil. Mittels Reflexion über den in Zusammenarbeit mit dem Lichtlabor Bartenbach entwickelten Microfacettenreflektor, entsteht perfekt homogenes Indirektlicht.

Dual lens/reflector technology

VIOR, VIOR bold

Unique lighting effect thanks to patented double lens/reflector technology: the light from a single-point light source is refracted several times by a primary and a secondary lens, thereby generating the brilliant direct light component. Reflection via the microfacet reflector developed in collaboration with the Bartenbach lighting laboratory creates perfectly homogeneous indirect light.

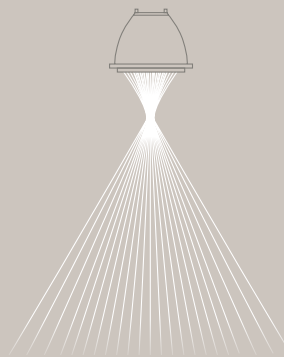

Horizontale Beleuchtungsfläche

Horizontal illumination area

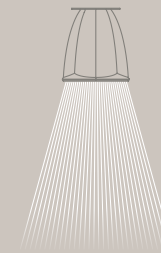

Vertikale Beleuchtungsfläche

Vertical illumination area

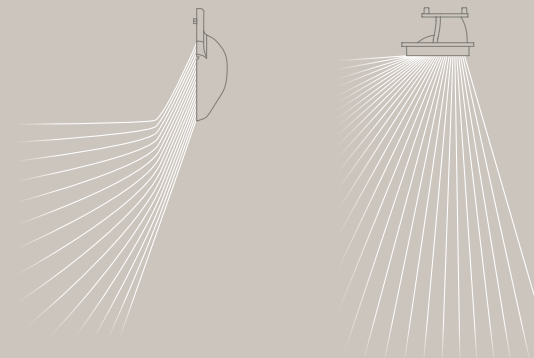

Glaslinsentechnologie

KIVO, VERTICO, VIOR, VIOR bold

Breitstrahlendes, brillantes Direktlicht: Die eigens entwickelte Glaslinsentechnologie lenkt das Licht in einem definierten Winkel in den Raum und sorgt für brillantes und blendfreies Direktlicht. Bei VERTICO kann die Linse mittels Fokussiering weiter oder näher an der Lichtquelle ausgerichtet werden, was einen variablen Ausstrahlwinkel generiert.

Glass lens technology

KIVO, VERTICO, VIOR, VIOR bold

Wide-beam, brilliant direct light: the specially developed glass lens technology directs the light into the room at a defined angle and provides brilliant, glare-free direct light. With VERTICO, the lens can be aligned further or closer to the light source by means of a focusing ring, generating a variable beam angle.

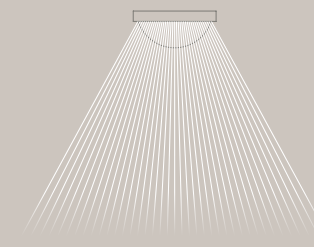

Freiformflächen-Reflektoren

SPARK, RAYM, MILUM Wallwasher

Präzise Lichtlenkung mit geringem Streulichtanteil: Die vom Lichtlabor Bartenbach patentierte Freiform-Reflektortechnologie überzeugt bei der wirkungsvollen Ausleuchtung von Wand- und Bodenflächen durch eine Mehrfachüberstrahlung im Zielbereich. Dies führt zu grösstmöglicher Lichthomogenität und perfekter Farbdurchmischung auch bei Tunable White Anwendungen.

Free-form reflectors

SPARK, RAYM, MILUM Wallwasher

Precise light control with low stray light: the free-form reflector technology patented by the Bartenbach lighting laboratory excels in the effective illumination of wall and floor surfaces thanks to multiple overlighting in the target area. This results in the greatest possible light homogeneity and perfect colour mixing in tuneable white applications.

RIBAG

PREISLISTE CHF

Allgemeine Hinweise:

Alle Preise sind unverbindliche Verkaufspreisempfehlungen
exkl. MwSt. Die technischen Angaben beziehen sich auf
Bemessungswerte bei einer Umgebungstemperatur von 25 °C
und sind Richtwerte mit einer Toleranz von +/- 10 %.
Änderungen vorbehalten.
Es wird keine Haftung für Druckfehler übernommen.
Preisänderungen vorbehalten.
Bitte beachten Sie die Kompatibilität von Dimmern unter
ribag.com/downloads

© RIBAG Licht AG, 11.2023

AROA Leuchtentypen

Anbauleuchten mit Diffusor opal		Artikel	Watt	Lumen	Kelvin	Länge	CHF
	Ein/Aus	4130.060.27.┘	12	1230	2700	600	427.00
	Farbcode (┘)	4130.060.30.┘	12	1320	3000	600	427.00
		4130.060.40.┘	12	1370	4000	600	427.00
		4130.090.27.┘	17	1840	2700	900	478.00
		4130.090.30.┘	17	1980	3000	900	478.00
		4130.090.40.┘	17	2050	4000	900	478.00
		4130.120.27.┘	23	2460	2700	1200	537.00
		4130.120.30.┘	23	2640	3000	1200	537.00
		4130.120.40.┘	23	2730	4000	1200	537.00
		4130.150.27.┘	29	3070	2700	1500	581.00
		4130.150.30.┘	29	3300	3000	1500	581.00
		4130.150.40.┘	29	3410	4000	1500	581.00
	DALI/TouchDIM	4130.060.27.┘ DIG	12	1230	2700	600	470.00
	Farbcode (┘)	4130.060.30.┘ DIG	12	1320	3000	600	470.00
		4130.060.40.┘ DIG	12	1370	4000	600	470.00
	4130.090.27.┘ DIG	17	1840	2700	900	528.00	
	4130.090.30.┘ DIG	17	1980	3000	900	528.00	
	4130.090.40.┘ DIG	17	2050	4000	900	528.00	
	4130.120.27.┘ DIG	23	2460	2700	1200	591.00	
	4130.120.30.┘ DIG	23	2640	3000	1200	591.00	
	4130.120.40.┘ DIG	23	2730	4000	1200	591.00	
	4130.150.27.┘ DIG	29	3070	2700	1500	643.00	
	4130.150.30.┘ DIG	29	3300	3000	1500	643.00	
	4130.150.40.┘ DIG	29	3410	4000	1500	643.00	

Farbcode (┘) 0 farblos eloxiert | 2 schwarz eloxiert

Anbauleuchten mit externem Betriebsgerät mit Diffusor opal		Artikel	Watt	Lumen	Kelvin	Länge	CHF
	farblos eloxiert	4132.060.27.0	12	1230	2700	600	288.00
		4132.060.30.0	12	1320	3000	600	288.00
		4132.060.40.0	12	1370	4000	600	288.00
		4132.090.27.0	17	1840	2700	900	330.00
		4132.090.30.0	17	1980	3000	900	330.00
		4132.090.40.0	17	2050	4000	900	330.00
		4132.120.27.0	23	2460	2700	1200	371.00
		4132.120.30.0	23	2640	3000	1200	371.00
		4132.120.40.0	23	2730	4000	1200	371.00
		4132.150.27.0	29	3070	2700	1500	408.00
		4132.150.30.0	29	3300	3000	1500	408.00
		4132.150.40.0	29	3410	4000	1500	408.00

Hinweis:
Betriebsgerät separat bestellen;
Konstantstrom; 15 Watt, 300 mA
für Leuchtenlänge 600, 29 Watt, 600 mA
für Leuchtenlängen 900–1500,
Seite 217

AROA Leuchtentypen

Pendelleuchten mit Diffusor opal		Artikel	Watt	Lumen	Kelvin	Länge	CHF
	Ein/Aus	4131.120.27.0	23	2460	2700	1200	667.00
	farblos eloxiert	4131.120.30.0	23	2640	3000	1200	667.00
		4131.120.40.0	23	2730	4000	1200	667.00
		4131.150.27.0	29	3070	2700	1500	717.00
		4131.150.30.0	29	3300	3000	1500	717.00
		4131.150.40.0	29	3410	4000	1500	717.00
	DALI/TouchDIM	4131.120.27.0 DIG	23	2460	2700	1200	715.00
	farblos eloxiert	4131.120.30.0 DIG	23	2640	3000	1200	715.00
		4131.120.40.0 DIG	23	2730	4000	1200	715.00
		4131.150.27.0 DIG	29	3070	2700	1500	771.00
		4131.150.30.0 DIG	29	3300	3000	1500	771.00
		4131.150.40.0 DIG	29	3410	4000	1500	771.00

AROA Pflichtzubehör zu Anbauleuchten mit externem Betriebsgerät

Externe Betriebsgeräte	Artikel	Lichtregelung	Watt	Dimensionen		CHF
Betriebsgeräte EVG 230 V/50 Hz; Konstantstrom; mit Kurzschluss- und Überlastschutz; max. 1 Leuchte pro Betriebsgerät; 15 Watt, 300 mA für Leuchtenlänge 600, 29 Watt, 600 mA für Leuchtenlängen 900–1500	915.015.300	Ein/Aus	15	145 x 43 x 30	Ø53	50.00
	915.015.300 DIG	DALI/TouchDIM	15	119 x 53 x 30	Ø61	91.00
	915.025.600	Ein/Aus	29	145 x 43 x 30	Ø53	50.00
	915.025.600 DIG	DALI/TouchDIM	29	143 x 43 x 30	Ø53	91.00

AROA optionales Zubehör zu allen Varianten

Lochblech-Diffusoren	Artikel	Farbe	Länge	CHF
1 x 190°	565.060.0	farblos eloxiert	596	50.00
	565.090.0	farblos eloxiert	896	57.00
	565.120.0	farblos eloxiert	1196	62.00
	565.150.0	farblos eloxiert	1496	68.00
	565.060.2	schwarz RAL 9005	596	84.00
	565.090.2	schwarz RAL 9005	896	89.00
	565.120.2	schwarz RAL 9005	1196	94.00
	565.150.2	schwarz RAL 9005	1496	127.00

AROA optionales Zubehör

Casambi Funk-Modul	Artikel	Dimensionen	CHF
Geeignet zum Anschluss an DALI-Leuchten; ansteuerbar per Bluetooth via Casambi-App; bis zu 20 DALI-Leuchten funktionsgleich ansteuerbar pro Modul. Bitte beachten Sie die Kompatibilität von Dimmern unter ribag.com/downloads	915.000 DIG	82 x 26 x 20	188.00

ARVA Leuchtentypen

Anbauleuchten Ø140 mm
mit externem Betriebsgerät
mit Diffusor feinmattiert

Artikel	Watt	Lumen	Kelvin	Ø	CHF
4120.120.27. _	4	490	2700	140	254.00
4120.120.30. _	4	510	3000	140	254.00



Hinweis: Betriebsgerät separat bestellen;
Konstantstrom 250 mA, Seite 218

Farbcode (_) 2 schwarz RAL 9005 | 3 weiss RAL 9003 | 8 grau RAL 9006

Pendelleuchten Ø140 mm
mit externem Betriebsgerät
mit Diffusor feinmattiert

Artikel	Watt	Lumen	Kelvin	Ø	CHF
4110.120.27. _	4	490	2700	140	278.00
4110.120.30. _	4	510	3000	140	278.00



Hinweis: Betriebsgerät separat bestellen;
Konstantstrom 250 mA, Seite 218

Farbcode (_) 2 schwarz RAL 9005 | 3 weiss RAL 9003 | 8 grau RAL 9006

ARVA Pflichtzubehör

zu Anbau- und Pendelleuchten Ø140 mm mit externem Betriebsgerät

Externe Betriebsgeräte	Artikel	Lichtregelung	Watt	Dimensionen	Ø	CHF
Betriebsgeräte EVG 230 V/50 Hz; Konstantstrom 250 mA; mit Kurzschluss- und Überlastschutz; max. 1 Leuchte pro Betriebsgerät	915.006.250	Ein/Aus	4	40 x 42 x 22	Ø50	38.00
	915.019.250 DIG	DALI/TouchDIM	4	119 x 53 x 32	Ø62	81.00

ARVA Pflichtzubehör

zu Pendelleuchten Ø140 mm mit externem Betriebsgerät

Baldachin mit Betriebsgerät	Artikel	Lichtregelung	Watt	CHF
Zur Montage an Decke; Gehäuse Alu; Betriebsgerät EVG 230 V/50 Hz integriert	4110.120.01. _	Ein/Aus	4	148.00
	4110.120.01. _ DIG	DALI/TouchDIM	4	191.00

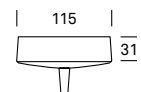

Farbcode (_) 2 schwarz RAL 9005 | 3 weiss RAL 9003 | 8 grau RAL 9006

Hohlraum-Adapter

Artikel	CHF
4110.120.11. _	82.00

Geeignet für die Montage in Hohldecken-
und Einbaueinheiten; Gehäuse Stahl;
Betriebsgerät separat bestellen

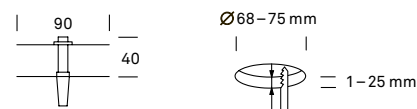

Farbcode (_) 2 schwarz RAL 9005 | 3 weiss RAL 9003 | 8 grau RAL 9006

ARVA optionales Zubehör

zu Anbauleuchten Ø140 mm mit externem Betriebsgerät

Hohlraum-Adapter	Artikel	CHF
Geeignet für die Montage in Hohldecken- und Einbaueinheiten; Betriebsgerät separat bestellen	4110.120.21.9	53.00

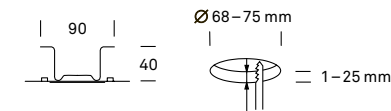

Distanzring

Artikel	CHF
4121.120.21.2	42.00

Für Hohlraumbildung bei engen
Platzverhältnissen; Polyamid schwarz;
Distanzhöhe 12 mm; weitere Farben auf
Anfrage

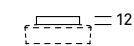

ARVA optionales Zubehör

Casambi Funk-Modul	Artikel	Dimensionen	CHF
Geeignet zum Anschluss an DALI-Leuchten; ansteuerbar per Bluetooth via Casambi-App; bis zu 20 DALI-Leuchten funktionsgleich ansteuerbar pro Modul. Bitte beachten Sie die Kompatibilität von Dimmern unter ribag.com/downloads	915.000 DIG	82 x 26 x 20	188.00

ARVA Leuchtentypen

Anbauleuchten Ø270/440 mm
mit Diffusor feinmattiert

	Artikel	Watt	Lumen	Kelvin	Ø	CHF	
	Ein/Aus	4100.250.27. _	14	1640	2700	270	536.00
		4100.250.30. _	14	1710	3000	270	536.00
		4100.420.27. _	23	2790	2700	440	842.00
		4100.420.30. _	23	2920	3000	440	842.00
PhasenDIM		4100.250.27. _ D	14	1640	2700	270	590.00
		4100.250.30. _ D	14	1710	3000	270	590.00
		4100.420.27. _ D	23	2790	2700	440	913.00
		4100.420.30. _ D	23	2920	3000	440	913.00
DALI/TouchDIM		4100.250.27. _ DIG	14	1640	2700	270	622.00
		4100.250.30. _ DIG	14	1710	3000	270	622.00
		4100.420.27. _ DIG	23	2790	2700	440	941.00
		4100.420.30. _ DIG	23	2920	3000	440	941.00

Farbcode (_) 2 schwarz RAL 9005 | 3 weiss RAL 9003 | 8 grau RAL 9006

ARVA Leuchtentypen

Pendelleuchten Ø270/440 mm
mit externem Betriebsgerät
mit Diffusor feinmattiert

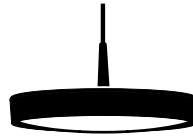

Hinweis: Betriebsgerät separat bestellen;
Konstantstrom 700 mA (Ø270 mm),
800 mA (Ø440 mm), Seite 220

Artikel	Watt	Lumen	Kelvin	Ø	CHF
4110.250.27.┘	16	1860	2700	270	536.00
4110.250.30.┘	16	1940	3000	270	536.00
4110.420.27.┘	30	3450	2700	440	842.00
4110.420.30.┘	30	3600	3000	440	842.00

Farbcode (┘) 2 schwarz RAL 9005 | 3 weiss RAL 9003 | 8 grau RAL 9006

ARVA Pflichtzubehör zu Pendelleuchten Ø270/440 mm mit externem Betriebsgerät

Baldachin mit Betriebsgerät

Zur Montage an Decke; Betriebsgerät
EVG 230 V/50 Hz integriert

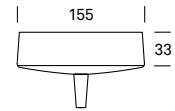

Artikel	Lichtregelung	Watt	Zubehör zu	CHF
4110.250.01.┘	Ein/Aus	16	Ø270	167.00
4110.250.01.┘ D	PhasenDIM	16	Ø270	180.00
4110.250.01.┘ DIG	DALI/TouchDIM	16	Ø270	212.00
4110.420.01.┘	Ein/Aus	30	Ø440	167.00
4110.420.01.┘ D	PhasenDIM	30	Ø440	180.00
4110.420.01.┘ DIG	DALI/TouchDIM	30	Ø440	212.00

Farbcode (┘) 2 schwarz RAL 9005 | 3 weiss RAL 9003 | 8 grau RAL 9006

Hohlraum-Adapter

Geeignet für die Montage in Hohldecken-
und Einbaueinheiten; Gehäuse Stahl;
Betriebsgerät separat bestellen

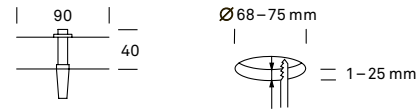

Artikel	CHF
4110.250.11.┘	82.00

Farbcode (┘) 2 schwarz RAL 9005 | 3 weiss RAL 9003 | 8 grau RAL 9006

Externe Betriebsgeräte

Betriebsgeräte EVG 230 V/50 Hz;
Konstantstrom 700 mA (Ø270 mm),
800 mA (Ø440 mm); mit Kurzschluss- und
Überlastschutz; max. 1 Leuchte pro
Betriebsgerät

Artikel	Lichtregelung	Watt	Zubehör zu	Dimensionen	Ø	CHF
915.029.700	Ein/Aus	30	Ø270	103 × 67 × 21	Ø71	73.00
915.029.700 D	PhasenDIM	30	Ø270	138 × 44 × 30	Ø54	80.00
915.029.700 DIG	DALI/TouchDIM	30	Ø270	147 × 44 × 30	Ø74	102.00
915.032.800	Ein/Aus	34	Ø440	103 × 67 × 21	Ø71	73.00
915.036.800 D	PhasenDIM	34	Ø440	138 × 44 × 30	Ø54	80.00
915.027.800 DIG	DALI/TouchDIM	34	Ø440	103 × 67 × 30	Ø74	102.00

ARVA optionales Zubehör

Casambi Funk-Modul

Geeignet zum Anschluss an DALI-Leuchten;
ansteuerbar per Bluetooth via Casambi-App;
bis zu 20 DALI-Leuchten funktionsgleich
ansteuerbar pro Modul. Bitte beachten
Sie die Kompatibilität von Dimmern unter
ribag.com/downloads

Artikel	Dimensionen	CHF
915.000 DIG	82 x 26 x 20	188.00

CUBO Leuchtentypen

Wandleuchten



	Artikel	Watt	Lumen	Kelvin	Länge	CHF
Ein/Aus	4055.27.┘	13	1500	2700	166	458.00
	4055.30.┘	13	1570	3000	166	458.00
PhasenDIM	4055.27.┘ D	13	1500	2700	166	548.00
	4055.30.┘ D	13	1570	3000	166	548.00
DALI/TouchDIM	4055.27.┘ DIG	13	1500	2700	166	548.00
	4055.30.┘ DIG	13	1570	3000	166	548.00

Farbcode (┘) 3 weiss RAL 9003 | 8 grau RAL 9006

KIVO Leuchtentypen

Deckenleuchten Ø140 mm mit externem Betriebsgerät



Hinweis: Betriebsgerät separat bestellen; Konstantstrom 350 mA, 600 mA DT8, Seite 223

Artikel	Watt	Lumen	Kelvin	Ø	CHF
4123.120.27. _	12	1260	2700	140	297.00
4123.120.30. _	12	1290	3000	140	297.00
4123.120.40. _	12	1350	4000	140	297.00
4123.120.00. _	11	630–950	2200–5000	140	319.00

Farbcode (_) 2 schwarz RAL 9005 | 3 weiss RAL 9003 | 8 grau RAL 9006

Deckenleuchten Ø140 mm AC (230 V)



Artikel	Watt	Lumen	Kelvin	Ø	CHF
4123.120.27. _ D	12	920	2700	140	328.00
4123.120.30. _ D	12	920	3000	140	328.00

Farbcode (_) 2 schwarz RAL 9005 | 3 weiss RAL 9003 | 8 grau RAL 9006

Pendelleuchten Ø140 mm mit externem Betriebsgerät



Hinweis: Betriebsgerät separat bestellen; Konstantstrom 700 mA, 600 mA DT8, Seite 223

Artikel	Watt	Lumen	Kelvin	Ø	CHF
4113.120.27. _	12	1260	2700	140	363.00
4113.120.30. _	12	1290	3000	140	363.00
4113.120.40. _	12	1350	4000	140	363.00
4113.120.00. _	11	630–950	2200–5000	140	385.00

Farbcode (_) 2 schwarz RAL 9005 | 3 weiss RAL 9003 | 8 grau RAL 9006

Pendelleuchten Ø140 mm AC (230 V)



Artikel	Watt	Lumen	Kelvin	Ø	CHF
4113.120.27. _ D	12	920	2700	140	395.00
4113.120.30. _ D	12	920	3000	140	395.00

Farbcode (_) 2 schwarz RAL 9005 | 3 weiss RAL 9003 | 8 grau RAL 9006

KIVO Pflichtzubehör zu Ø140 mm

Wechselblende	Artikel	Farbe	CHF
Einfache, werkzeuglose Montage	4111.120.02.2	schwarz RAL 9005	70.00
	4111.120.02.3	weiss RAL 9003	70.00
	4111.120.02.0	farblos eloxiert	86.00
	4111.120.02.9	goldbraun eloxiert	86.00
	4111.120.02.14	champagne eloxiert	86.00
	4111.120.02.16	rosé gold	94.00
	4111.120.02.17	sand gold	94.00
	4111.120.02.10	Eiche	95.00
	4111.120.02.11	Schwarznuss	95.00

KIVO Pflichtzubehör zu Deckenleuchten Ø140 mm mit externem Betriebsgerät

Externe Betriebsgeräte	Artikel	Lichtregelung	Watt	Dimensionen	Ø	CHF
Betriebsgeräte 230 V/50 Hz inkl. Verbindungskabel mit Steckverbinder, Länge 350 mm; Konstantstrom 350 mA, 600 mA DT8; mit Kurzschluss- und Überlastschutz; max. 1 Leuchte pro Betriebsgerät	915.019.350	Ein/Aus	12	120 × 52 × 22	Ø55	55.00
	915.016.350 D	PhasenDIM	12	110 × 52 × 22	Ø55	73.00
	915.019.350 DIG	DALI/TouchDIM	12	135 × 44 × 27	Ø54	81.00
	915.037.600 DT8	DALI/DT8	11	117 × 46 × 24	Ø50	98.00

KIVO Pflichtzubehör zu Pendelleuchten Ø140 mm mit externem Betriebsgerät

Externe Betriebsgeräte	Artikel	Lichtregelung	Watt	Dimensionen	Ø	CHF
Betriebsgeräte EVG 230 V/50 Hz; Konstantstrom 700 mA, 600 mA DT8; mit Kurzschluss- und Überlastschutz; max. 1 Leuchte pro Betriebsgerät	915.032.700	Ein/Aus	12	103 × 67 × 21	Ø71	73.00
	915.025.700 D	PhasenDIM	12	138 × 44 × 30	Ø50	73.00
	915.026.700 DIG	DALI/TouchDIM	26	147 × 44 × 22	Ø50	102.00
	915.037.600 DT8	DALI/DT8	11	117 × 46 × 24	Ø50	98.00

Baldachin mit Betriebsgerät	Artikel	Lichtregelung	Dimensionen	CHF
Zur Montage an Decke; Betriebsgerät EVG 230 V/50 Hz integriert	4111.120.01. _	Ein/Aus	Ø115	163.00
	4111.120.01. _ DIG	DALI/TouchDIM	Ø115	211.00
	4111.250.00. _ DT8	DALI/DT8	Ø155	244.00

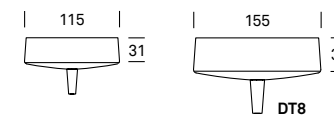

Farbcode (_) 2 schwarz RAL 9005 | 3 weiss RAL 9003 | 8 grau RAL 9006

Tragschienen für 2 Pendelleuchten	Artikel	Lichtregelung	CHF
Tragschiene Alu-Strangpress-Profil; Betriebsgerät EVG 230 V/50 Hz integriert; Pendelraster-Abstand von 800 bis 1200 mm einstellbar, inkl. Durchgangsverdrahtung; Tragschiene	4175.120.700. _ D	PhasenDIM	468.00
	4175.120.700. _ DIG	DALI/TouchDIM	503.00
	4176.120.620. _ DT8	DALI/DT8	578.00

Farbcode (_) 0 farblos eloxiert | 2 schwarz RAL 9005 | 3 weiss RAL 9003

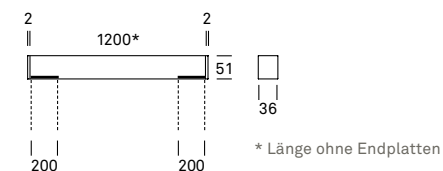

KIVO Pflichtzubehör
zu Pendelleuchten Ø 140 mm mit externem Betriebsgerät

Tragschienen für 3 Pendelleuchten	Artikel	Lichtregelung	CHF
Tragschiene Alu-Strangpress-Profil; Betriebsgerät EVG 230 V/50 Hz; mittlere Leuchte zentriert, äussere Leuchten jeweils 200 mm verstellbar, inkl. Durchgangs- verdrahtung; Tragschiene	4175.180.700.┃ D	PhasenDIM	660.00
	4175.180.700.┃ DIG	DALI/TouchDIM	713.00
	4176.180.620.┃ DT8	DALI/DT8	820.00

Farbcode (┃) 0 farblos eloxiert | 2 schwarz RAL 9005 | 3 weiss RAL 9003

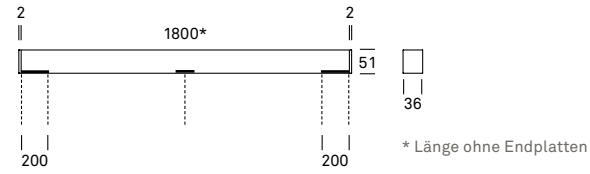

* Länge ohne Endplatten

Hohlraum-Adapter	Artikel	CHF
Geeignet für die Montage in Hohldecken- und Einbaueinheiten; Gehäuse Stahl; Betriebsgerät separat bestellen	4110.120.11.┃	82.00

Farbcode (┃) 2 schwarz RAL 9005 | 3 weiss RAL 9003 | 8 grau RAL 9006

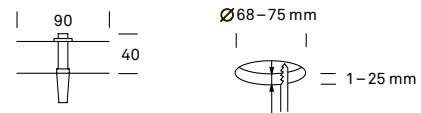

KIVO Pflichtzubehör
zu Pendelleuchten Ø 140 mm AC (230 V)

Baldachin	Artikel	CHF
Zur Montage an Decke	4113.120.01.┃	78.00

Farbcode (┃) 2 schwarz RAL 9005 | 3 weiss RAL 9003 | 8 grau RAL 9006

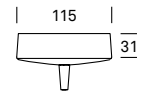

Tragschienen für 2 Pendelleuchten	Artikel	CHF
Tragschiene Alu-Strangpress-Profil; Pendelraster-Abstand von 800 bis 1200 mm einstellbar, inkl. Durchgangsverdrahtung	4175.120.┃	311.00

Farbcode (┃) 0 farblos eloxiert | 2 schwarz RAL 9005 | 3 weiss RAL 9003

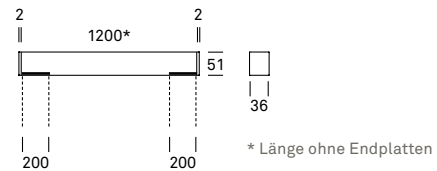

* Länge ohne Endplatten

Tragschienen für 3 Pendelleuchten	Artikel	CHF
Tragschiene Alu-Strangpress-Profil; mittlere Leuchte zentriert, äussere Leuchten jeweils 200 mm verstellbar, inkl. Durchgangsverdrahtung	4175.180.┃	420.00

Farbcode (┃) 0 farblos eloxiert | 2 schwarz RAL 9005 | 3 weiss RAL 9003

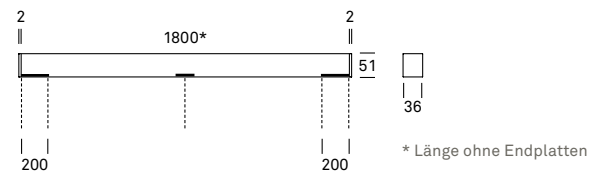

* Länge ohne Endplatten

KIVO Pflichtzubehör
zu Pendelleuchten Ø 140 mm AC (230 V)

Hohlraum-Adapter	Artikel	CHF
Geeignet für die Montage in Hohldecken- und Einbaueinheiten; Gehäuse Stahl; Betriebsgerät separat bestellen	4110.120.11.┃	82.00

Farbcode (┃) 2 schwarz RAL 9005 | 3 weiss RAL 9003 | 8 grau RAL 9006

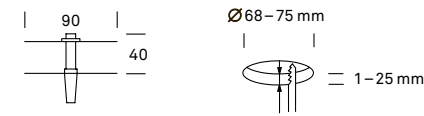

KIVO optionales Zubehör
zu Deckenleuchten Ø 140 mm (AC & DC)

Hohlraum-Adapter	Artikel	CHF
Geeignet für die Montage in Hohldecken- und Einbaueinheiten; Betriebsgerät separat bestellen	4110.120.21.9	53.00

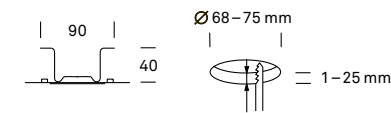

Distanzring	Artikel	CHF
Für Hohlraumbildung bei engen Platzverhältnissen; Polyamid schwarz; Distanzhöhe 12 mm; weitere Farben auf Anfrage	4121.120.21.2	42.00

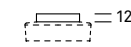

KIVO optionales Zubehör

Casambi Funk-Modul	Artikel	Dimensionen	CHF
Geeignet zum Anschluss an DALI-Leuchten; ansteuerbar per Bluetooth via Casambi-App; bis zu 20 DALI-Leuchten funktionsgleich ansteuerbar pro Modul. Bitte beachten Sie die Kompatibilität von Dimmern unter ribag.com/downloads	915.000 DIG	82 x 26 x 20	188.00

KIVO Leuchtentypen

Deckenleuchten Ø270 mm	Artikel	Watt	Lumen	Kelvin	Ø	CHF	
	Ein/Aus	4123.250.27. _	27	2200	2700	270	518.00
		4123.250.30. _	27	2200	3000	270	518.00
		4123.250.40. _	27	2400	4000	270	518.00
PhasenDIM		4123.250.27. _ D	20	1400	2700	270	542.00
		4123.250.30. _ D	20	1400	3000	270	542.00
		4123.250.40. _ D	20	1500	4000	270	542.00
DALI/TouchDIM		4123.250.27. _ DIG	27	2200	2700	270	612.00
		4123.250.30. _ DIG	27	2200	3000	270	612.00
		4123.250.40. _ DIG	27	2400	4000	270	612.00

Farbcode (_) 2 schwarz RAL 9005 | 3 weiss RAL 9003 | 8 grau RAL 9006

Pendelleuchten Ø270 mm mit externem Betriebsgerät

Artikel	Watt	Lumen	Kelvin	Ø	CHF
4113.250.27. _	28	2280	2700	270	514.00
4113.250.30. _	28	2400	3000	270	514.00
4113.250.40. _	28	2520	4000	270	514.00
4113.250.00. _	22	1310-1770	2200-5000	270	536.00

Farbcode (_) 2 schwarz RAL 9005 | 3 weiss RAL 9003 | 8 grau RAL 9006

Hinweis: Betriebsgerät separat bestellen;
Konstantstrom 700 mA, 600 mA DT8, Seite 227

KIVO Pflichtzubehör zu Ø270 mm

Wechselblende	Artikel	Farbe	CHF
Einfache, werkzeuglose Montage	4111.250.02.2	schwarz RAL 9005	114.00
	4111.250.02.3	weiss RAL 9003	114.00
	4111.250.02.0	farblos eloxiert	138.00
	4111.250.02.9	goldbraun eloxiert	138.00
	4111.250.02.14	champagne eloxiert	138.00
	4111.250.02.16	rosé gold	138.00
	4111.250.02.17	sand gold	138.00
	4111.250.02.10	Eiche	202.00
4111.250.02.11	Schwarznuss	202.00	

KIVO Pflichtzubehör zu Pendelleuchten Ø270 mm mit externem Betriebsgerät

Baldachin mit Betriebsgerät	Artikel	Lichtregelung	CHF
Zur Montage an Decke; Betriebsgerät EVG 230 V/50 Hz integriert	4111.250.01. _	Ein/Aus	180.00
	4111.250.01. _ D	PhasenDIM	190.00
	4111.250.01. _ DIG	DALI/TouchDIM	227.00
	4111.250.00. _ DT8	DALI/DT8	244.00

Farbcode (_) 2 schwarz RAL 9005 | 3 weiss RAL 9003 | 8 grau RAL 9006

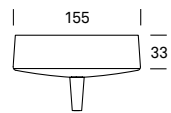

KIVO Pflichtzubehör zu Pendelleuchten Ø270 mm mit externem Betriebsgerät

Tragschienen für 2 Pendelleuchten	Artikel	Lichtregelung	CHF
Tragschiene Alu-Strangpress-Profil; Betriebsgerät EVG 230 V/50 Hz integriert; Pendelraster-Abstand von 800 bis 1200 mm einstellbar, inkl. Durchgangsverdrahtung; direkter/indirekter Lichtanteil separat steuerbar bei Single Colour; Tragschiene	4177.120.700. _ D	PhasenDIM	576.00
	4177.120.700. _ DIG	DALI/TouchDIM	597.00
	4178.120.620. _ DT8	DALI/DT8	642.00
	Farbcode (_) 0 farblos eloxiert 2 schwarz RAL 9005 3 weiss RAL 9003		

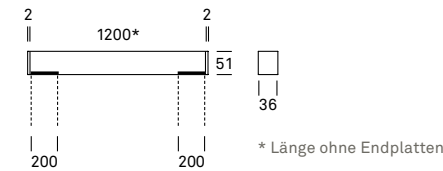

Tragschienen für 3 Pendelleuchten	Artikel	Lichtregelung	CHF
Tragschiene Alu-Strangpress-Profil; Betriebsgerät EVG 230 V/50 Hz integriert; mittlere Leuchte zentriert, äussere Leuchten jeweils 200 mm verstellbar, inkl. Durchgangs- verdrahtung; direkter/indirekter Lichtanteil separat steuerbar bei Single Colour; Tragschiene	4177.180.700. _ D	PhasenDIM	705.00
	4177.180.700. _ DIG	DALI/TouchDIM	757.00
	4178.180.620. _ DT8	DALI/DT8	841.00
	Farbcode (_) 0 farblos eloxiert 2 schwarz RAL 9005 3 weiss RAL 9003		

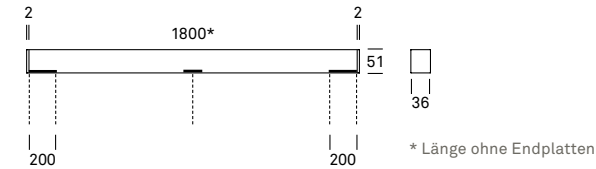

Externe Betriebsgeräte	Artikel	Lichtregelung	Watt	Dimensionen	Ø	CHF
Betriebsgeräte 230 V/50 Hz; Konstantstrom 700 mA, 600 mA DT8; mit Kurzschluss- und Überlastschutz; max. 1 Leuchte pro Betriebsgerät	915.032.700	Ein/Aus	30	103 x 67 x 21	Ø71	73.00
	915.028.700 D	PhasenDIM	30	138 x 44 x 30	Ø54	80.00
	915.027.700 DIG	DALI/TouchDIM	30	103 x 67 x 30	Ø74	102.00
	915.037.600 DT8	DALI/DT8	22	117 x 46 x 24	Ø60	98.00

Hohlraum-Adapter	Artikel	CHF
Geeignet für die Montage in Hohldecken- und Einbaueinheiten; Gehäuse Stahl; Betriebsgerät separat bestellen	4110.250.11. _	82.00
Farbcode (_) 2 schwarz RAL 9005 3 weiss RAL 9003 8 grau RAL 9006		

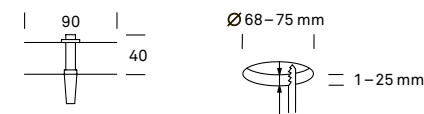

KIVO optionales Zubehör

Casambi Funk-Modul	Artikel	Dimensionen	CHF
Geeignet zum Anschluss an DALI-Leuchten; ansteuerbar per Bluetooth via Casambi-App; bis zu 20 DALI-Leuchten funktionsgleich ansteuerbar pro Modul. Bitte beachten Sie die Kompatibilität von Dimmern unter ribag.com/downloads	915.000 DIG	82 x 26 x 20	188.00

METRON Leuchtentypen

Anbau- und Pendelleuchten mit Diffusor opal

	Artikel	Watt	Lumen	Kelvin	Länge	CHF
Ein/Aus	4060.060.27.0	13	1400	2700	600	456.00
 farblos eloxiert	4060.060.30.0	13	1500	3000	600	456.00
	4060.060.40.0	13	1560	4000	600	456.00
	4060.090.27.0	19	2100	2700	900	506.00
	4060.090.30.0	19	2250	3000	900	506.00
	4060.090.40.0	19	2330	4000	900	506.00
	4060.120.27.0	26	2800	2700	1200	548.00
	4060.120.30.0	26	3000	3000	1200	548.00
	4060.120.40.0	26	3110	4000	1200	548.00
	4060.150.27.0	32	3490	2700	1500	606.00
	4060.150.30.0	32	3750	3000	1500	606.00
	4060.150.40.0	32	3880	4000	1500	606.00
	4060.180.27.0	39	4190	2700	1800	658.00
	4060.180.30.0	39	4500	3000	1800	658.00
	4060.180.40.0	39	4660	4000	1800	658.00
	DALI/TouchDIM	4060.060.27.0 DIG	13	1400	2700	600
farblos eloxiert	4060.060.30.0 DIG	13	1500	3000	600	564.00
	4060.060.40.0 DIG	13	1560	4000	600	564.00
	4060.090.27.0 DIG	19	2100	2700	900	606.00
	4060.090.30.0 DIG	19	2250	3000	900	606.00
	4060.090.40.0 DIG	19	2330	4000	900	606.00
	4060.120.27.0 DIG	26	2800	2700	1200	645.00
	4060.120.30.0 DIG	26	3000	3000	1200	645.00
	4060.120.40.0 DIG	26	3110	4000	1200	645.00
	4060.150.27.0 DIG	32	3490	2700	1500	698.00
	4060.150.30.0 DIG	32	3750	3000	1500	698.00
	4060.150.40.0 DIG	32	3880	4000	1500	698.00
	4060.180.27.0 DIG	39	4190	2700	1800	742.00
	4060.180.30.0 DIG	39	4500	3000	1800	742.00
	4060.180.40.0 DIG	39	4660	4000	1800	742.00
	Ein/Aus	4060.060.27.┘	13	1400	2700	600
Farbcode (┘)	4060.060.30.┘	13	1500	3000	600	491.00
	4060.060.40.┘	13	1560	4000	600	491.00
	4060.090.27.┘	19	2100	2700	900	547.00
	4060.090.30.┘	19	2250	3000	900	547.00
	4060.090.40.┘	19	2330	4000	900	547.00
	4060.120.27.┘	26	2800	2700	1200	595.00
	4060.120.30.┘	26	3000	3000	1200	595.00
	4060.120.40.┘	26	3110	4000	1200	595.00
	4060.150.27.┘	32	3490	2700	1500	657.00
	4060.150.30.┘	32	3750	3000	1500	657.00
	4060.150.40.┘	32	3880	4000	1500	657.00
	4060.180.27.┘	39	4190	2700	1800	711.00
	4060.180.30.┘	39	4500	3000	1800	711.00
	4060.180.40.┘	39	4660	4000	1800	711.00

Farbcode (┘) 2 schwarz RAL 9005 | 3 weiss RAL 9003

METRON Leuchtentypen

Anbau- und Pendelleuchten mit Diffusor opal

	Artikel	Watt	Lumen	Kelvin	Länge	CHF
DALI/TouchDIM	4060.060.27.┘ DIG	13	1400	2700	600	598.00
Farbcode (┘)	4060.060.30.┘ DIG	13	1500	3000	600	598.00
	4060.060.40.┘ DIG	13	1560	4000	600	598.00
	4060.090.27.┘ DIG	19	2100	2700	900	648.00
	4060.090.30.┘ DIG	19	2250	3000	900	648.00
	4060.090.40.┘ DIG	19	2330	4000	900	648.00
	4060.120.27.┘ DIG	26	2800	2700	1200	691.00
	4060.120.30.┘ DIG	26	3000	3000	1200	691.00
	4060.120.40.┘ DIG	26	3110	4000	1200	691.00
	4060.150.27.┘ DIG	32	3490	2700	1500	750.00
	4060.150.30.┘ DIG	32	3750	3000	1500	750.00
	4060.150.40.┘ DIG	32	3880	4000	1500	750.00
	4060.180.27.┘ DIG	39	4190	2700	1800	798.00
	4060.180.30.┘ DIG	39	4500	3000	1800	798.00
	4060.180.40.┘ DIG	39	4660	4000	1800	798.00

Farbcode (┘) 2 schwarz RAL 9005 | 3 weiss RAL 9003

Anbau- und Pendelleuchten Office, Kunstglas-Diffusor mit Mikroprismenoptik

	Artikel	Watt	Lumen	Kelvin	Länge	CHF
Ein/Aus	4062.120.30.0	34	3170	3000	1200	598.00
 farblos eloxiert	4062.120.40.0	34	3280	4000	1200	598.00
	4062.150.30.0	42	3960	3000	1500	661.00
	4062.150.40.0	42	4100	4000	1500	661.00
	4062.180.30.0	51	4750	3000	1800	718.00
	4062.180.40.0	51	4910	4000	1800	718.00
	DALI/TouchDIM	4062.120.30.0 DIG	34	3170	3000	1200
farblos eloxiert	4062.120.40.0 DIG	34	3280	4000	1200	694.00
	4062.150.30.0 DIG	42	3960	3000	1500	753.00
	4062.150.40.0 DIG	42	4100	4000	1500	753.00
	4062.180.30.0 DIG	51	4750	3000	1800	803.00
	4062.180.40.0 DIG	51	4910	4000	1800	803.00
	Ein/Aus	4062.120.30.┘	34	3170	3000	1200
Farbcode (┘)	4062.120.40.┘	34	3280	4000	1200	598.00
	4062.150.30.┘	42	3960	3000	1500	661.00
	4062.150.40.┘	42	4100	4000	1500	661.00
	4062.180.30.┘	51	4750	3000	1800	718.00
	4062.180.40.┘	51	4910	4000	1800	718.00
	DALI/TouchDIM	4062.120.30.┘ DIG	34	3170	3000	1200
Farbcode (┘)	4062.120.40.┘ DIG	34	3280	4000	1200	694.00
	4062.150.30.┘ DIG	42	3960	3000	1500	753.00
	4062.150.40.┘ DIG	42	4100	4000	1500	753.00
	4062.180.30.┘ DIG	51	4750	3000	1800	803.00
	4062.180.40.┘ DIG	51	4910	4000	1800	803.00

Farbcode (┘) 2 schwarz RAL 9005 | 3 weiss RAL 9003

METRON Leuchtentypen

**Wandleuchten
mit Blende 80**

	Artikel	Watt	Lumen	Kelvin	Länge	CHF	
Ein/Aus	4064.120.27.0	52	4930	2700	1200	694.00	
farblos eloxiert	4064.120.30.0	52	5290	3000	1200	694.00	
	4064.120.40.0	52	5480	4000	1200	694.00	
	4064.150.27.0	65	6160	2700	1500	768.00	
	4064.150.30.0	65	6620	3000	1500	768.00	
	4064.150.40.0	65	6840	4000	1500	768.00	
	4064.180.27.0	78	7390	2700	1800	834.00	
	4064.180.30.0	78	7940	3000	1800	834.00	
	4064.180.40.0	78	8210	4000	1800	834.00	
	DALI/TouchDIM	4064.120.27.0 DIG	52	4930	2700	1200	818.00
	farblos eloxiert	4064.120.30.0 DIG	52	5290	3000	1200	818.00
4064.120.40.0 DIG		52	5480	4000	1200	818.00	
4064.150.27.0 DIG		65	6160	2700	1500	885.00	
4064.150.30.0 DIG		65	6620	3000	1500	885.00	
4064.150.40.0 DIG		65	6840	4000	1500	885.00	
4064.180.27.0 DIG		78	7390	2700	1800	941.00	
4064.180.30.0 DIG		78	7940	3000	1800	941.00	
4064.180.40.0 DIG		78	8210	4000	1800	941.00	
Ein/Aus		4064.120.27.3	52	4930	2700	1200	755.00
weiss RAL 9003		4064.120.30.3	52	5290	3000	1200	755.00
	4064.120.40.3	52	5480	4000	1200	755.00	
	4064.150.27.3	65	6160	2700	1500	833.00	
	4064.150.30.3	65	6620	3000	1500	833.00	
	4064.150.40.3	65	6840	4000	1500	833.00	
	4064.180.27.3	78	7390	2700	1800	903.00	
	4064.180.30.3	78	7940	3000	1800	903.00	
	4064.180.40.3	78	8210	4000	1800	903.00	
	DALI/TouchDIM	4064.120.27.3 DIG	52	4930	2700	1200	876.00
	weiss RAL 9003	4064.120.30.3 DIG	52	5290	3000	1200	876.00
4064.120.40.3 DIG		52	5480	4000	1200	876.00	
4064.150.27.3 DIG		65	6160	2700	1500	952.00	
4064.150.30.3 DIG		65	6620	3000	1500	952.00	
4064.150.40.3 DIG		65	6840	4000	1500	952.00	
4064.180.27.3 DIG		78	7390	2700	1800	1013.00	
4064.180.30.3 DIG		78	7940	3000	1800	1013.00	
4064.180.40.3 DIG		78	8210	4000	1800	1013.00	

**Anbau-Profilstrahler, 2-flammig
mit VERTICO Strahler**

	Artikel	Watt	Lumen	Kelvin	Länge	CHF
DALI/TouchDIM	4085.722.27.3 DIG	28	2460	2700	1200	1194.00
weiss RAL 9003	4085.722.30.3 DIG	28	2520	3000	1200	1194.00
	4085.722.40.3 DIG	28	2660	4000	1200	1194.00
	DALI/TouchDIM	4085.722.27. _ DIG	28	2460	2700	1086.00
Farbcode (_)	4085.722.30. _ DIG	28	2520	3000	1200	1086.00
	4085.722.40. _ DIG	28	2660	4000	1200	1086.00

Farbcode (_) 0 farblos eloxiert | 2 schwarz eloxiert

**METRON Pflichtzubehör
zu Pendelleuchten**

Pendel-Set für nicht- oder phasen- dimmbare Leuchten	Artikel	CHF
2 Montagebügel; 2 vernickelte Stahlseil- abhängungen, stufenlos höhenverstellbar; Rundkabel transparent 3 x 0,75 mm ² , Länge 2500 mm; 2 Kabelhalter; notwendig für den Anschluss einer nicht oder phasen- dimmbaren Pendelleuchte	253.200. _	110.00
Farbcode (_) 0 farblos eloxiert 2 schwarz RAL 9005 3 weiss RAL 9003		

Pendel-Set für dimmbare Leuchten	Artikel	CHF
2 Montagebügel; 2 vernickelte Stahlseil- abhängungen, stufenlos höhenverstellbar; Rundkabel transparent 5 x 0,75 mm ² , Länge 2500 mm; 2 Kabelhalter; notwendig für den Anschluss einer dimmbaren Pendelleuchte	253.205. _	110.00
Farbcode (_) 0 farblos eloxiert 2 schwarz RAL 9005 3 weiss RAL 9003		

**METRON optionales Zubehör
zu Pendelleuchten**

Stahlseilabhängung	Artikel	Farbe	Länge	CHF
1 Montagebügel; 1 vernickelte Stahlseil- abhängung, stufenlos höhenverstellbar; notwendig für die Abpendelung von mehreren Pendelleuchten	253.550.0	farblos eloxiert	2500	39.00
	253.550. _	mit Farbcode (_)	2500	52.00
Farbcode (_) 2 schwarz RAL 9005 3 weiss RAL 9003				

Anschlusskabel 1,5 mm ²	Artikel	Farbe	Steuerung	Dimensionen	CHF
Notwendig für den Anschluss von mehreren Pendelleuchten	213.553.9	transparent	Ein/Aus	Ø 6x 2500	39.00
	213.555.9	schwarz	DALI	Ø 8x 2500	55.00

Baldachin	Artikel	Ø	CHF
Geeignet für vertikale und horizontale Kabeleinführung	212.500. _	100	54.00
Farbcode (_) 0 grau RAL 9006 2 schwarz RAL 9005 3 weiss RAL 9003			

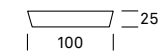

**METRON optionales Zubehör
zu Anbauleuchten (exkl. Blende 80)**

Montagebügel-Set	Artikel	CHF
2 Montagebügel; für freie Kabelführung; Decken-/Wandabstand 8 mm	212.100. _	54.00
Farbcode (_) 0 farblos eloxiert 2 schwarz RAL 9005 3 weiss RAL 9003		

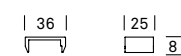

**METRON optionales Zubehör
zu Anbau- und Pendelleuchte (exkl. Blende 80)**

Verbindungsprofile	Artikel	Farbe	Länge	CHF
Zum Verbinden von Einzelleuchten (Reihenmontage); 2 Verbindungsplatten; Durchgangsverdrahtung	4060.060.00.0	farblos eloxiert	600	98.00
	4060.090.00.0	farblos eloxiert	900	115.00
	4060.120.00.0	farblos eloxiert	1200	133.00
	4060.150.00.0	farblos eloxiert	1500	148.00
	4060.180.00.0	farblos eloxiert	1800	164.00
	4060.060.00. _	mit Farbcode (...)	600	117.00
	4060.090.00. _	mit Farbcode (...)	900	136.00
	4060.120.00. _	mit Farbcode (...)	1200	160.00
	4060.150.00. _	mit Farbcode (...)	1500	180.00
	4060.180.00. _	mit Farbcode (...)	1800	202.00

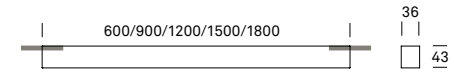

Farbcode (...): 2 schwarz RAL 9005 | 3 weiss RAL 9003

Verbindungsplatte	Artikel	CHF
Zum Verbinden von Einzelleuchten (Reihenmontage); Durchgangsverdrahtung 5 x 1,5 mm ²	4060.000.00.0	24.00



METRON optionales Zubehör

Casambi Funk-Modul	Artikel	Dimensionen	CHF
Geeignet zum Anschluss an DALI-Leuchten; ansteuerbar per Bluetooth via Casambi-App; bis zu 20 DALI-Leuchten funktionsgleich ansteuerbar pro Modul. Bitte beachten Sie die Kompatibilität von Dimmern unter ribag.com/downloads	915.000 DIG	82 x 26 x 20	188.00

MILUM Lichtsystem

Lightline LED-Modul opal rundumstrahlend	Artikel	Watt	Lumen	Kelvin	Länge	CHF	
	PhasenDIM	4171.060.27.0 D	11	960	2700	600	282.00
		4171.060.30.0 D	11	1030	3000	600	282.00
		4171.060.40.0 D	11	1070	4000	600	282.00
		4171.090.27.0 D	17	1440	2700	900	298.00
		4171.090.30.0 D	17	1550	3000	900	298.00
		4171.090.40.0 D	17	1600	4000	900	298.00
		4171.120.27.0 D	22	1920	2700	1200	314.00
		4171.120.30.0 D	22	2070	3000	1200	314.00
		4171.120.40.0 D	22	2140	4000	1200	314.00
		4171.150.27.0 D	28	2400	2700	1500	330.00
		4171.150.30.0 D	28	2580	3000	1500	330.00
		4171.150.40.0 D	28	2670	4000	1500	330.00
		4171.180.27.0 D	34	2880	2700	1800	347.00
		4171.180.30.0 D	34	3100	3000	1800	347.00
		4171.180.40.0 D	34	3200	4000	1800	347.00
	DALI/TouchDIM	4171.060.27.0 DIG	11	960	2700	600	304.00
	4171.060.30.0 DIG	11	1030	3000	600	304.00	
	4171.060.40.0 DIG	11	1070	4000	600	304.00	
	4171.090.27.0 DIG	17	1440	2700	900	321.00	
	4171.090.30.0 DIG	17	1550	3000	900	321.00	
	4171.090.40.0 DIG	17	1600	4000	900	321.00	
	4171.120.27.0 DIG	22	1920	2700	1200	338.00	
	4171.120.30.0 DIG	22	2070	3000	1200	338.00	
	4171.120.40.0 DIG	22	2140	4000	1200	338.00	
	4171.150.27.0 DIG	28	2400	2700	1500	354.00	
	4171.150.30.0 DIG	28	2580	3000	1500	354.00	
	4171.150.40.0 DIG	28	2670	4000	1500	354.00	
	4171.180.27.0 DIG	34	2880	2700	1800	370.00	
	4171.180.30.0 DIG	34	3100	3000	1800	370.00	
	4171.180.40.0 DIG	34	3200	4000	1800	370.00	

MILUM Lichtsystem

Lightline

LED-Modul opal direktstrahlend

	Artikel	Watt	Lumen	Kelvin	Länge	CHF
PhasenDIM	4172.060.27.0 D	11	900	2700	600	282.00
	4172.060.30.0 D	11	970	3000	600	282.00
	4172.060.40.0 D	11	1000	4000	600	282.00
	4172.090.27.0 D	17	1350	2700	900	298.00
	4172.090.30.0 D	17	1450	3000	900	298.00
	4172.090.40.0 D	17	1500	4000	900	298.00
	4172.120.27.0 D	22	1800	2700	1200	314.00
	4172.120.30.0 D	22	1940	3000	1200	314.00
	4172.120.40.0 D	22	2010	4000	1200	314.00
	4172.150.27.0 D	28	2260	2700	1500	330.00
	4172.150.30.0 D	28	2420	3000	1500	330.00
	4172.150.40.0 D	28	2510	4000	1500	330.00
	4172.180.27.0 D	34	2710	2700	1800	347.00
	4172.180.30.0 D	34	2910	3000	1800	347.00
	4172.180.40.0 D	34	3010	4000	1800	347.00
	DALI/TouchDIM	4172.060.27.0 DIG	11	900	2700	600
4172.060.30.0 DIG		11	970	3000	600	304.00
4172.060.40.0 DIG		11	1000	4000	600	304.00
4172.090.27.0 DIG		17	1350	2700	900	321.00
4172.090.30.0 DIG		17	1450	3000	900	321.00
4172.090.40.0 DIG		17	1500	4000	900	321.00
4172.120.27.0 DIG		22	1800	2700	1200	338.00
4172.120.30.0 DIG		22	1940	3000	1200	338.00
4172.120.40.0 DIG		22	2010	4000	1200	338.00
4172.150.27.0 DIG		28	2260	2700	1500	354.00
4172.150.30.0 DIG		28	2420	3000	1500	354.00
4172.150.40.0 DIG		28	2510	4000	1500	354.00
4172.180.27.0 DIG		34	2710	2700	1800	370.00
4172.180.30.0 DIG		34	2910	3000	1800	370.00
4172.180.40.0 DIG	34	3010	4000	1800	370.00	

MILUM Lichtsystem

Downlight

2er LED-Module

	Artikel	↙°	Watt	Lumen	Kelvin	Länge	CHF
PhasenDIM	4167.030.27.┘D	30	6	285	2700	450	225.00
	4167.030.30.┘D	30	6	300	3000	450	225.00
	4167.030.40.┘D	30	6	300	4000	450	225.00
	4167.060.27.┘D	60	6	290	2700	450	225.00
	4167.060.30.┘D	60	6	310	3000	450	225.00
	4167.060.40.┘D	60	6	310	4000	450	225.00
DALI/TouchDIM	4167.030.27.┘DIG	30	6	285	2700	450	245.00
	4167.030.30.┘DIG	30	6	300	3000	450	245.00
	4167.030.40.┘DIG	30	6	300	4000	450	245.00
	4167.060.27.┘DIG	60	6	290	2700	450	245.00
	4167.060.30.┘DIG	60	6	310	3000	450	245.00
	4167.060.40.┘DIG	60	6	310	4000	450	245.00

Farbcode (┘) 0 farblos eloxiert | 2 schwarz RAL 9005 | 3 weiss RAL 9003

Downlight

4er LED-Module

	Artikel	↙°	Watt	Lumen	Kelvin	Länge	CHF
PhasenDIM	4166.030.27.┘D	30	12	565	2700	600	293.00
	4166.030.30.┘D	30	12	600	3000	600	293.00
	4166.030.40.┘D	30	12	600	4000	600	293.00
	4166.060.27.┘D	60	12	580	2700	600	293.00
	4166.060.30.┘D	60	12	620	3000	600	293.00
	4166.060.40.┘D	60	12	620	4000	600	293.00
DALI/TouchDIM	4166.030.27.┘DIG	30	12	565	2700	600	306.00
	4166.030.30.┘DIG	30	12	600	3000	600	306.00
	4166.030.40.┘DIG	30	12	600	4000	600	306.00
	4166.060.27.┘DIG	60	12	580	2700	600	306.00
	4166.060.30.┘DIG	60	12	620	3000	600	306.00
	4166.060.40.┘DIG	60	12	620	4000	600	306.00

Farbcode (┘) 0 farblos eloxiert | 2 schwarz RAL 9005 | 3 weiss RAL 9003

MILUM Lichtsystem

**Downlight
8er LED-Module**

	Artikel	↙°	Watt	Lumen	Kelvin	Länge	CHF	
	PhasenDIM	4165.030.27.┘D	30	15	810	2700	900	453.00
		4165.030.30.┘D	30	15	860	3000	900	453.00
		4165.030.40.┘D	30	15	860	4000	900	453.00
		4165.060.27.┘D	60	15	830	2700	900	453.00
		4165.060.30.┘D	60	15	890	3000	900	453.00
		4165.060.40.┘D	60	15	890	4000	900	453.00
DALI/TouchDIM		4165.030.27.┘DIG	30	20	1130	2700	900	467.00
		4165.030.30.┘DIG	30	20	1200	3000	900	467.00
		4165.030.40.┘DIG	30	20	1200	4000	900	467.00
		4165.060.27.┘DIG	60	20	1160	2700	900	467.00
		4165.060.30.┘DIG	60	20	1240	3000	900	467.00
		4165.060.40.┘DIG	60	20	1240	4000	900	467.00

Farbcode (┘) 0 farblos eloxiert | 2 schwarz RAL 9005 | 3 weiss RAL 9003

**Wallwasher
8er LED-Module**

	Artikel	Watt	Lumen	Kelvin	Länge	CHF	
	PhasenDIM	4170.060.27.┘D	10	590	2700	600	365.00
		4170.060.30.┘D	10	590	3000	600	365.00
		4170.060.40.┘D	10	590	4000	600	365.00
DALI/TouchDIM		4170.060.27.┘DIG	12	720	2700	600	380.00
		4170.060.30.┘DIG	12	720	3000	600	380.00
		4170.060.40.┘DIG	12	720	4000	600	380.00

Farbcode (┘) 0 farblos eloxiert | 2 schwarz RAL 9005 | 3 weiss RAL 9003

**Wallwasher
2 x 8er LED-Module**

	Artikel	Watt	Lumen	Kelvin	Länge	CHF	
	PhasenDIM	4170.120.27.┘D	20	1180	2700	1200	527.00
		4170.120.30.┘D	20	1180	3000	1200	527.00
		4170.120.40.┘D	20	1180	4000	1200	527.00
DALI/TouchDIM		4170.120.27.┘DIG	22	1440	2700	1200	542.00
		4170.120.30.┘DIG	22	1440	3000	1200	542.00
		4170.120.40.┘DIG	22	1440	4000	1200	542.00

Farbcode (┘) 0 farblos eloxiert | 2 schwarz RAL 9005 | 3 weiss RAL 9003

MILUM Einzelleuchten

**Anbauleuchte Lightline mit Diffusor opal
rundumstrahlend (ohne Durchgangsverdrahtung)**

	Artikel	Watt	Lumen	Kelvin	Länge	CHF	
	PhasenDIM	4169.060.27.┘D	11	960	2700	600	393.00
		4169.060.30.┘D	11	1030	3000	600	393.00
		4169.060.40.┘D	11	1070	4000	600	393.00
		4169.090.27.┘D	17	1440	2700	900	429.00
		4169.090.30.┘D	17	1550	3000	900	429.00
		4169.090.40.┘D	17	1600	4000	900	429.00
		4169.120.27.┘D	22	1920	2700	1200	466.00
		4169.120.30.┘D	22	2070	3000	1200	466.00
		4169.120.40.┘D	22	2140	4000	1200	466.00
		4169.150.27.┘D	28	2400	2700	1500	508.00
		4169.150.30.┘D	28	2580	3000	1500	508.00
		4169.150.40.┘D	28	2670	4000	1500	508.00
		4169.180.27.┘D	34	2880	2700	1800	548.00
		4169.180.30.┘D	34	3100	3000	1800	548.00
		4169.180.40.┘D	34	3200	4000	1800	548.00
	DALI/TouchDIM		4169.060.27.┘DIG	11	960	2700	600
		4169.060.30.┘DIG	11	1030	3000	600	416.00
		4169.060.40.┘DIG	11	1070	4000	600	416.00
		4169.090.27.┘DIG	17	1440	2700	900	454.00
		4169.090.30.┘DIG	17	1550	3000	900	454.00
		4169.090.40.┘DIG	17	1600	4000	900	454.00
		4169.120.27.┘DIG	22	1920	2700	1200	493.00
		4169.120.30.┘DIG	22	2070	3000	1200	493.00
		4169.120.40.┘DIG	22	2140	4000	1200	493.00
		4169.150.27.┘DIG	28	2400	2700	1500	531.00
		4169.150.30.┘DIG	28	2580	3000	1500	531.00
		4169.150.40.┘DIG	28	2670	4000	1500	531.00
		4169.180.27.┘DIG	34	2880	2700	1800	572.00
		4169.180.30.┘DIG	34	3100	3000	1800	572.00
		4169.180.40.┘DIG	34	3200	4000	1800	572.00

Farbcode (┘) 0 farblos eloxiert | 2 schwarz RAL 9005 | 3 weiss RAL 9003

MILUM Pflichtzubehör zu Lichtsystem

Tragschienen «Anbau» für Systemanwendungen

	Artikel	Länge	CHF
Für die Montage von MILUM LED-Modulen; Tragschiene Alu-Strangpress; Durchgangsverdrahtung 5 × 1,5 mm ² (ausgenommen Längen 450 mm und 600 mm); inkl. Anschlussklemme; 1 Verbindungsplatte; 2 Seitenabdeckungen	4174.045.00. ...	450	98.00
	4174.060.00. ...	600	111.00
	4174.090.00. ...	900	126.00
	4174.120.00. ...	1200	156.00
	4174.150.00. ...	1500	177.00
	4174.180.00. ...	1800	202.00

* Länge ohne Endkappen

Farbcode (...) 0 farblos eloxiert | 2 schwarz RAL 9005 | 3 weiss RAL 9003

MILUM Pflichtzubehör für Pendelmontagen

Pendel-Set für nicht- oder phasen-dimmbare Leuchten

	Artikel	Länge	CHF
2 Montagebügel; 2 vernickelte Stahlseil-abhängungen, Rundkabel transparent 3 × 0,75 mm ² , stufenlos höheneinstellbar; 2 Kabelhalter; notwendig für den Anschluss einer nicht oder phasen dimmbaren Pendelleuchte	253.200. ...	2500	110.00

Farbcode (...) 0 farblos eloxiert | 2 schwarz RAL 9005 | 3 weiss RAL 9003

Pendel-Set für dimmbare Leuchten

	Artikel	Länge	CHF
2 Montagebügel; 2 vernickelte Stahlseil-abhängungen, Rundkabel transparent 5 × 0,75 mm ² , stufenlos höheneinstellbar; 2 Kabelhalter; notwendig für den Anschluss einer dimmbaren Pendelleuchte	253.205. ...	2500	110.00

Farbcode (...) 0 farblos eloxiert | 2 schwarz RAL 9005 | 3 weiss RAL 9003

MILUM optionales Zubehör für Pendelmontagen

Baldachin

	Artikel	Ø	CHF
Geeignet für vertikale und horizontale Kabeleinführung	212.500. ...	100	54.00

Farbcode (...) 0 grau RAL 9006 | 2 schwarz RAL 9005 | 3 weiss RAL 9003

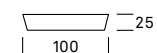

Stahlseilabhängung für Systemanwendungen

	Artikel	Farbe	Länge	CHF
1 Montagebügel; 1 vernickelte Stahlseil-abhängung, stufenlos höhenverstellbar; notwendig für die Abpendelung von mehreren Pendelleuchten	253.550.0	farblos eloxiert	2500	39.00
	253.550. ...	mit Farbcode (...)	2500	52.00

Farbcode (...) 2 schwarz RAL 9005 | 3 weiss RAL 9003

Anschlusskabel 1,5 mm² für Systemanwendungen

	Artikel	Farbe	Steuerung	Dimensionen	CHF
Notwendig für den Anschluss von mehreren Pendelleuchten	213.553.9	transparent	Ein/Aus	Ø 6 × 2500	39.00
	213.555.9	schwarz	DALI	Ø 8 × 2500	55.00

MILUM optionales Zubehör zu Lichtsystem

Montagebügel-Set

	Artikel	CHF
2 Montagebügel; für freie Kabelführung; Decken-/Wandabstand 8 mm	212.100. ...	54.00

Farbcode (...) 0 farblos eloxiert | 2 schwarz RAL 9005 | 3 weiss RAL 9003



Blindprofile

	Artikel	Länge	CHF
Für die Abdeckung von Tragschienen; Abdeckprofil Alu-Strangpress	4164.015.02. ...	150	52.00
	4164.030.02. ...	300	57.00
	4164.045.02. ...	450	60.00
	4164.060.02. ...	600	64.00
	4164.090.02. ...	900	75.00
	4164.120.02. ...	1200	87.00
	4164.150.02. ...	1500	98.00
	4164.180.02. ...	1800	107.00

Farbcode (...) 0 farblos eloxiert | 2 schwarz RAL 9005 | 3 weiss RAL 9003

Eckverbinder «Anbau» 90° für Systemanwendungen

	Artikel	Dimensionen	CHF
Durchgangsverdrahtung 5 × 1,5 mm ² ; 2 Verbindungsplatten; Abdeckprofil Aluminium	4174.500.00. ...	150 × 150 × 51	180.00

Farbcode (...) 0 farblos eloxiert | 2 schwarz RAL 9005 | 3 weiss RAL 9003

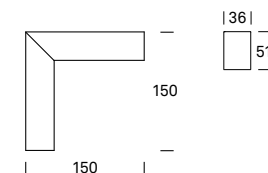

Leuchtende Eckverbinder können Sie in unserem Online-Konfigurator gestalten.

Pendelleuchtenelement «AC»

	Artikel	Länge	CHF
Für die Aufnahme von 1 Pendelleuchte KIVO 140 AC oder VERTICO mit Kabeldurchmesser 6–8 mm; für den direkten Betrieb an 230 V Netzspannung; Tragschiene separat bestellen	4164.060. ...	600	110.00

Farbcode (...) 0 farblos eloxiert | 2 schwarz RAL 9005 | 3 weiss RAL 9003

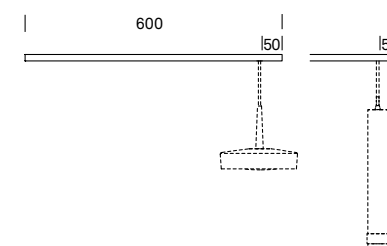

MILUM optionales Zubehör

Pendelleuchtenelement «DC»	Artikel	Steuerung	Länge	CHF
Für die Aufnahme von 1 Pendelleuchte KIVO 140 oder 270 mit Kabeldurchmesser 6–8 mm; Betriebsgerät 230 V/50 Hz; Tragschiene separat bestellen	4164.060.700. _ D	PhasenDIM	600	
	4164.060.700. _ DIG	DALI/TouchDIM	600	219.00
	4164.060.620. _ DT8	DALI/DT8	600	227.00
	Farbcode (_) 0 farblos eloxiert 2 schwarz RAL 9005 3 weiss RAL 9003			244.00

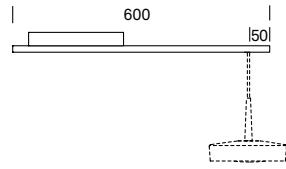

MILUM optionales Zubehör zu Pendelleuchten mit externem Betriebsgerät

Tragschienen für 2 Pendelleuchten (KIVO 140)	Artikel	Lichtregelung	CHF
Tragschiene Alu-Strangpress-Profil; Betriebsgerät EVG 230 V/50 Hz; Pendelraster-Abstand von 800 bis 1200 mm einstellbar, inkl. Durchgangsverdrahtung; Tragschiene	4175.120.700. _ D	PhasenDIM	468.00
	4175.120.700. _ DIG	DALI/TouchDIM	503.00
	4176.120.620. _ DT8	DALI/DT8	578.00
	Farbcode (_) 0 farblos eloxiert 2 schwarz RAL 9005 3 weiss RAL 9003		

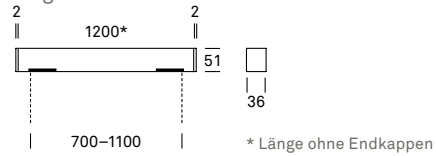

Tragschienen für 3 Pendelleuchten (KIVO 140)	Artikel	Lichtregelung	CHF
Tragschiene Alu-Strangpress-Profil; Betriebsgerät EVG 230 V/50 Hz; mittlere Leuchte zentriert, äussere Leuchten jeweils 200 mm verstellbar, inkl. Durchgangsverdrahtung; Tragschiene	4175.180.700. _ D	PhasenDIM	660.00
	4175.180.700. _ DIG	DALI/TouchDIM	713.00
	4176.180.620. _ DT8	DALI/DT8	820.00
	Farbcode (_) 0 farblos eloxiert 2 schwarz RAL 9005 3 weiss RAL 9003		

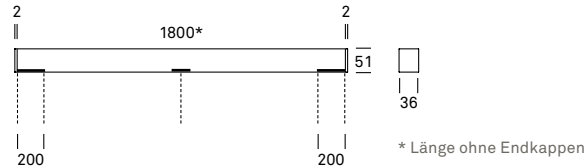

MILUM optionales Zubehör zu Pendelleuchten mit externem Betriebsgerät direkt/indirekt Lichtanteil mit Single Colour separat steuerbar

Tragschienen für 2 Pendelleuchten (KIVO 270)	Artikel	Lichtregelung	CHF
Tragschiene Alu-Strangpress-Profil; Betriebsgerät EVG 230 V/50 Hz; Pendelraster-Abstand von 800 bis 1200 mm einstellbar, inkl. Durchgangsverdrahtung; Tragschiene	4177.120.700. _ D	PhasenDIM	576.00
	4177.120.700. _ DIG	DALI/TouchDIM	597.00
	4178.120.620. _ DT8	DALI/DT8	642.00
	Farbcode (_) 0 farblos eloxiert 2 schwarz RAL 9005 3 weiss RAL 9003		

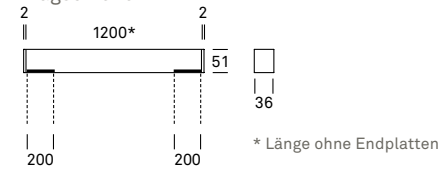

Tragschienen für 3 Pendelleuchten (KIVO 270)	Artikel	Lichtregelung	CHF
Tragschiene Alu-Strangpress-Profil; Betriebsgerät EVG 230 V/50 Hz; mittlere Leuchte zentriert, äussere Leuchten jeweils 200 mm verstellbar, inkl. Durchgangsverdrahtung; Tragschiene	4177.180.700. _ D	PhasenDIM	705.00
	4177.180.700. _ DIG	DALI/TouchDIM	757.00
	4178.180.620. _ DT8	DALI/DT8	841.00
	Farbcode (_) 0 farblos eloxiert 2 schwarz RAL 9005 3 weiss RAL 9003		

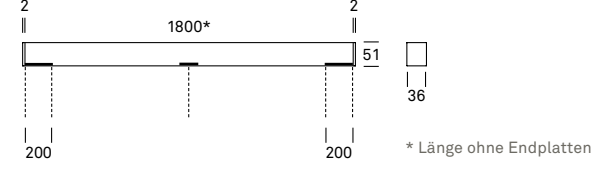

MILUM optionales Zubehör zu Pendelleuchten AC (230 V)

Tragschienen für 2 Pendelleuchten (KIVO 140 AC, VERTICO)	Artikel	CHF
Tragschiene Alu-Strangpress-Profil; Pendelraster-Abstand von 800 bis 1200 mm einstellbar, inkl. Durchgangsverdrahtung	4175.120. _	311.00
	Farbcode (_) 0 farblos eloxiert 2 schwarz RAL 9005 3 weiss RAL 9003	

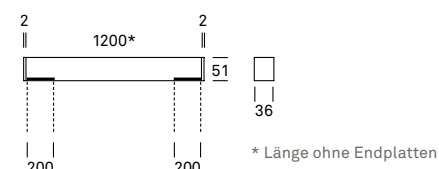

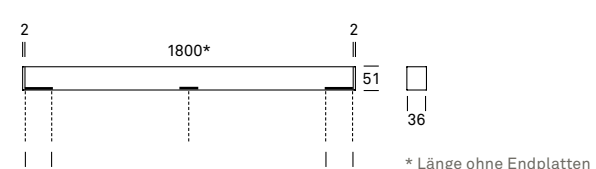

Tragschienen für 3 Pendelleuchten (KIVO 140 AC, VERTICO)	Artikel	CHF
Tragschiene Alu-Strangpress-Profil; mittlere Leuchte zentriert, äussere Leuchten jeweils 200 mm verstellbar, inkl. Durchgangsverdrahtung	4175.180. _	420.00
	Farbcode (_) 0 farblos eloxiert 2 schwarz RAL 9005 3 weiss RAL 9003	



Casambi Funk-Modul	Artikel	Dimensionen	CHF
Geeignet zum Anschluss an DALI-Leuchten; ansteuerbar per Bluetooth via Casambi-App; bis zu 20 DALI-Leuchten funktionsgleich ansteuerbar pro Modul. Bitte beachten Sie die Kompatibilität von Dimmern unter ribag.com/downloads	915.000 DIG	82 x 26 x 20	188.00

PUNTO Leuchtentypen

Anbauleuchten Ø 120 mm	Artikel	Watt	Lumen	Kelvin	Ø	CHF	
	Ein/Aus	4051.120.27.┘	4	490	2700	120	302.00
		4051.120.30.┘	4	510	3000	120	302.00
	DALI	4051.120.27.┘ DIG	4	490	2700	120	348.00
		4051.120.30.┘ DIG	4	510	3000	120	348.00
Farbcode (┘) 3 weiss RAL 9003 8 grau RAL 9006							

Anbauleuchten Ø 120 mm mit externem Betriebsgerät	Artikel	Watt	Lumen	Kelvin	Ø	CHF	
	grau RAL 9006	4050.120.27.8	4	490	2700	120	198.00
		4050.120.30.8	4	510	3000	120	198.00

Hinweis: Betriebsgerät separat bestellen;
Konstantstrom 250 mA, Seite 243

Anbauleuchten Ø 250/320/420 mm	Artikel	Watt	Lumen	Kelvin	Ø	CHF	
	Ein/Aus	4051.250.27.8	10	1170	2700	250	457.00
	grau RAL 9006	4051.250.30.8	10	1230	3000	250	457.00
		4051.320.27.8	13	1560	2700	320	568.00
		4051.320.30.8	13	1630	3000	320	568.00
		4051.420.27.8	21	2540	2700	420	818.00
		4051.420.30.8	21	2650	3000	420	818.00
	DALI/TouchDIM	4051.250.27.8 DIG	10	1170	2700	250	522.00
	grau RAL 9006	4051.250.30.8 DIG	10	1230	3000	250	522.00
		4051.320.27.8 DIG	13	1560	2700	320	640.00
		4051.320.30.8 DIG	13	1630	3000	320	640.00
	4051.420.27.8 DIG	21	2540	2700	420	937.00	
	4051.420.30.8 DIG	21	2650	3000	420	937.00	

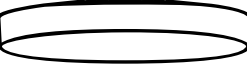
Anbauleuchten Ø 250/320/420 mm mit externem Betriebsgerät	Artikel	Watt	Lumen	Kelvin	Ø	CHF	
	grau RAL 9006	4050.250.27.8	9	1170	2700	250	351.00
		4050.250.30.8	9	1230	3000	250	351.00
		4050.320.27.8	11	1560	2700	320	477.00
		4050.320.30.8	11	1630	3000	320	477.00
		4050.420.27.8	19	2540	2700	420	668.00
		4050.420.30.8	19	2650	3000	420	668.00

Hinweis: Betriebsgerät separat bestellen;
Konstantstrom 500 mA, Seite 243

PUNTO Pflichtzubehör zu Anbauleuchten Ø 120 mm mit externem Betriebsgerät

Externe Betriebsgeräte	Artikel	Lichtregelung	Watt	Dimensionen	Ø	CHF
Betriebsgeräte 230 V/50 Hz; Konstantstrom 250 mA (Ø 120 mm); mit Kurzschluss- und Überlastschutz; max. 1 Leuchte pro Betriebsgerät	915.006.250	Ein/Aus	4	40 x 42 x 22	Ø50	38.00
	915.019.250 DIG	DALI/TouchDIM	4	119 x 53 x 32	Ø62	81.00

PUNTO optionales Zubehör zu Anbauleuchten Ø 120 mm mit externem Betriebsgerät

Hohlraum-Adapter	Artikel	CHF
Geeignet für die Montage in Hohldecken- und Einbaugeschäften; für Deckenauslassöffnungen Ø 68–75 mm; für Deckenstärken 1–25 mm	4050.901.9	38.00

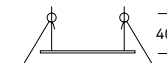

PUNTO Pflichtzubehör zu Anbauleuchten Ø 250/320/420 mm mit externem Betriebsgerät

Externe Betriebsgeräte	Artikel	Lichtregelung	Watt	Dimensionen	Ø	CHF
Betriebsgeräte 230 V/50 Hz; Konstantstrom 500 mA (Ø 250–420 mm); mit Kurzschluss- und Überlastschutz; max. 1 Leuchte pro Betriebsgerät	915.012.500	Ein/Aus	9/11	115 x 34 x 19	Ø39	40.00
	915.019.500 DIG	DALI/TouchDIM	9/11	119 x 53 x 30	Ø61	81.00
	915.024.500	Ein/Aus	19	103 x 67 x 21	Ø71	73.00
	915.027.500 DIG	DALI/TouchDIM	19	103 x 67 x 30	Ø74	102.00

PUNTO optionales Zubehör

Casambi Funk-Modul	Artikel	Dimensionen	CHF
Geeignet zum Anschluss an DALI-Leuchten; ansteuerbar per Bluetooth via Casambi-App; bis zu 20 DALI-Leuchten funktionsgleich ansteuerbar pro Modul. Bitte beachten Sie die Kompatibilität von Dimmern unter ribag.com/downloads	915.000 DIG	82 x 26 x 20	188.00

RAYM Leuchtentypen

Einbauleuchten 700 für Einbau mit Montagezubehör



Hinweis:
Betriebsgerät separat bestellen;
Konstantstrom 450 mA, 500 mA DT8,
Seite 245

Artikel	Reflektor	Watt	Lumen	Kelvin	Höhe	CHF
4190.016.27.0	16°	8	510	2700	87	121.00
4190.016.30.0	16°	8	540	3000	87	121.00
4190.016.40.0	16°	8	570	4000	87	121.00
4190.016.00.0	16°	9	330–500	2200–5000	87	143.00
4190.030.27.0	30°	8	740	2700	100	114.00
4190.030.30.0	30°	8	780	3000	100	114.00
4190.030.40.0	30°	8	830	4000	100	114.00
4190.030.00.0	30°	9	490–740	2200–5000	100	136.00
4190.050.27.0	50°	8	780	2700	87	114.00
4190.050.30.0	50°	8	830	3000	87	114.00
4190.050.40.0	50°	8	880	4000	87	114.00
4190.050.00.0	50°	9	520–780	2200–5000	87	136.00

Einbauleuchten 1400 für Einbau mit Montagezubehör



Hinweis:
Betriebsgerät separat bestellen;
Konstantstrom 450 mA, 800 mA DT8,
Seite 245

Artikel	Reflektor	Watt	Lumen	Kelvin	Höhe	CHF
4191.016.27.0	16°	17	880	2700	100	141.00
4191.016.30.0	16°	17	930	3000	100	141.00
4191.016.40.0	16°	17	990	4000	100	141.00
4191.016.00.0	16°	14	530–800	2200–5000	100	163.00
4191.030.27.0	30°	17	1290	2700	113	134.00
4191.030.30.0	30°	17	1360	3000	113	134.00
4191.030.40.0	30°	17	1440	4000	113	134.00
4191.030.00.0	30°	14	780–1180	2200–5000	113	156.00
4191.050.27.0	50°	17	1370	2700	100	134.00
4191.050.30.0	50°	17	1450	3000	100	134.00
4191.050.40.0	50°	17	1530	4000	100	134.00
4191.050.00.0	50°	14	830–1250	2200–5000	100	156.00

RAYM Pflichtzubehör zu Einzelanwendungen

Montagering 90

Für die werkzeuglose Montage von 1 RAYM LED-Modul 700 oder 1400 in Hohldecken, Deckenstärke 1–25 mm; Reflektorabschlüsse separat bestellen

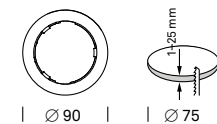

Artikel	Material	Ø	CHF
4192.090.00. ...	Polycarbonat V0	Ø75	14.00

Farbcode (...): 2 schwarz RAL 9005 | 3 weiss RAL 9003

RAYM Pflichtzubehör zu Einzelanwendungen

Montagerahmen 90 × 90

Für die werkzeuglose Montage von 1 RAYM LED-Modul 700 oder 1400 in Hohldecken, Deckenstärke 1–25 mm; Reflektorabschlüsse separat bestellen

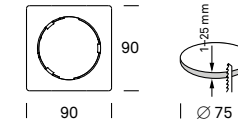

Artikel	Material	Ø	CHF
4193.090.00. ...	Polycarbonat V0	Ø75	15.00

Farbcode (...): 2 schwarz RAL 9005 | 3 weiss RAL 9003

Montagering für randlosen Einbau in Gipskartondecken

Für randlosen Einbau von 1 RAYM LED-Modul 700 oder 1400 in Gipskartonplatten, Deckenstärken von 10–31 mm; Anputzkantenhöhe 4 mm; Reflektorabschlüsse separat bestellen

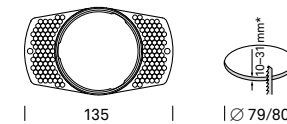

* ab 25 mm eingeschränkter Schwenkbereich von 20°

Artikel	Material	Farbe	Ø	CHF
4194.079.03.3	Polycarbonat V0	weiss RAL 9003	Ø79/80	13.00

Reflektorabschlüsse

Für die individuelle Gestaltung von RAYM Einbauleuchten

Artikel	Material	Farbe	CHF
4195.067.03.2	Polycarbonat V0	schwarz RAL 9005	8.00
4195.067.03.3	Polycarbonat V0	weiss RAL 9003	8.00
4195.067.03.8	Polycarbonat V0	grau RAL 9006	10.00
4195.067.03.16	Polycarbonat V0	rosé gold	10.00
4195.067.03.17	Polycarbonat V0	sand gold	10.00

Externe Betriebsgeräte

Betriebsgeräte 230 V/50 Hz inkl. Verbindungskabel mit Steckverbinder, Länge 350 mm; Konstantstrom 450 mA (18/36 V), 500 mA DT8 Einbauleuchte 700, 800 mA DT8 Einbauleuchte 1400; mit Kurzschluss- und Überlastschutz; 1 RAYM LED-Modul pro Betriebsgerät

Artikel	Lichtregelung	Watt	Dimensionen	Ø	CHF
915.020.450.01 D	PhasenDIM	8/17	111 × 52 × 22	Ø55	51.00
915.018.450.01 DIG	DALI/TouchDIM	8/17	135 × 44 × 27	Ø54	81.00
915.031.500 DT8	DALI/DT8	9	117 × 46 × 24	Ø50	98.00
915.035.800 DT8	DALI/DT8	14	117 × 46 × 24	Ø50	98.00

RAYM Pflichtzubehör zu Einzelanwendungen 1400

Spezial-Frontteil Ø75 mm

Notwendig für den Einbau von 1 RAYM LED-Modul 1400 in Einbetoniergehäuse Kaiser Halox-O Nr. 1282-30 für Sichtbeton (separat bestellen); Montagezubehör separat bestellen

Artikel	CHF
1282-ri75	57.00

**RAYM Pflichtzubehör
für Mehrfachanwendungen LED-Modul 700**

Montagerahmen 2-fach, 90 × 180	Artikel	Material	CHF
Für die werkzeuglose Montage von 2 RAYM LED-Modulen 700 in Hohldecken, Deckenstärke 1–25 mm; Reflektorabschlüsse separat bestellen	4193.180.00.┘	Polycarbonat V0	30.00

Farbcode (┘) 2 schwarz RAL 9005 | 3 weiss RAL 9003

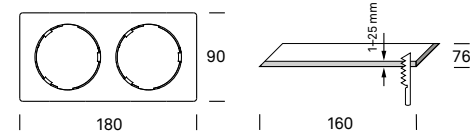

Externe Betriebsgeräte	Artikel	Lichtregelung	Watt	Dimensionen	CHF
Betriebsgeräte 230 V/50 Hz inkl. Verbindungskabel mit Steckverbinder, Länge 350 mm; Konstantstrom 450 mA (2 × 18 V); mit Kurzschluss- und Überlastschutz; 2 RAYM LED-Module 700 pro Betriebsgerät	915.020.450.02 D	PhasenDIM	2 × 8	111 × 52 × 22	56.00
	915.018.450.02 DIG	DALI/TouchDIM	2 × 8	95 × 53 × 32	85.00

Montagerahmen 3-fach, 90 × 270	Artikel	Material	CHF
Für die werkzeuglose Montage von 3 RAYM LED-Modulen 700 in Hohldecken, Deckenstärke 1–25 mm; Reflektorabschlüsse separat bestellen	4193.270.00.┘	Polycarbonat V0	43.00

Farbcode (┘) 2 schwarz RAL 9005 | 3 weiss RAL 9003

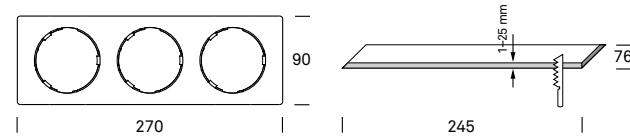

Externe Betriebsgeräte	Artikel	Lichtregelung	Watt	Dimensionen	CHF
Betriebsgeräte 230 V/50 Hz inkl. Verbindungskabel mit Steckverbinder, Länge 350 mm; Konstantstrom 450 mA (3 × 18 V); mit Kurzschluss- und Überlastschutz; 3 RAYM LED-Module 700 pro Betriebsgerät	915.030.450.03 D	PhasenDIM	3 × 8	180 × 60 × 35	60.00
	915.042.450.03 DIG	DALI/TouchDIM	3 × 8	103 × 67 × 22	89.00

**RAYM optionales Zubehör
zu allen Varianten**

Abdeckglas für IP Schutzgrad 44	Artikel	CHF
Echtglas T 98 %, entspiegelt, kratz-, schmutz-, fingerabdruckresistent; zum Einlegen in RAYM LED-Leuchtenmodule	4152.111.00.0	11.00

Verlängerungskabel	Artikel	CHF
DC-Verlängerungskabel (SELV) mit Steckverbindern; geeignet zur Verlängerung der Verbindungskabel zwischen Betriebsgerät und LED-Modul; max. 1 Verlängerungskabel zwischen Betriebsgerät und LED-Modul; Länge 2000 mm; nicht kompatibel mit DALI/DT8	4196.200.2	12.00

Casambi Funk-Modul	Artikel	Dimensionen	CHF
Geeignet zum Anschluss an DALI-Leuchten; ansteuerbar per Bluetooth via Casambi-App; bis zu 20 DALI-Leuchten funktionsgleich ansteuerbar pro Modul. Bitte beachten Sie die Kompatibilität von Dimmern unter ribag.com/downloads	915.000 DIG	82 x 26 x 20	188.00

SPARK Leuchtentypen

**Einbauleuchten 800
für Einbau mit Montagezubehör**



Hinweis:
Betriebsgerät separat bestellen;
Konstantstrom 450 mA, 500 mA DT8,
Seite 250

Artikel	Reflektor	Watt	Lumen	Kelvin	Höhe	CHF
4150.016.27. ...	16°	8	510	2700	66	117.00
4150.016.30. ...	16°	8	540	3000	66	117.00
4150.016.40. ...	16°	8	570	4000	66	117.00
4150.016.00. ...	16°	9	330–500	2200–5000	66	139.00
4150.030.27. ...	30°	8	740	2700	79	109.00
4150.030.30. ...	30°	8	780	3000	79	109.00
4150.030.40. ...	30°	8	830	4000	79	109.00
4150.030.00. ...	30°	9	490–740	2200–5000	79	131.00
4150.050.27. ...	50°	8	780	2700	66	109.00
4150.050.30. ...	50°	8	830	3000	66	109.00
4150.050.40. ...	50°	8	880	4000	66	109.00
4150.050.00. ...	50°	9	520–780	2200–5000	66	131.00
4150.070.27. ...	70°	8	830	2700	56	109.00
4150.070.30. ...	70°	8	880	3000	56	109.00
4150.070.40. ...	70°	8	930	4000	56	109.00
4150.070.00. ...	70°	9	550–830	2200–5000	56	131.00
4150.000.27. ...	asym./50°	8	780	2700	66	117.00
4150.000.30. ...	asym./50°	8	830	3000	66	117.00
4150.000.40. ...	asym./50°	8	880	4000	66	117.00
4150.000.00. ...	asym./50°	9	520–780	2200–5000	66	139.00

Artikelzusatz siehe folgende Seiten

**Einbauleuchten 1400
für Einbau mit Montagezubehör**



Hinweis:
Betriebsgerät separat bestellen;
Konstantstrom 450 mA, 800 mA DT8,
Seite 250

Artikel	Reflektor	Watt	Lumen	Kelvin	Höhe	CHF
4151.016.27. ...	16°	17	880	2700	82	137.00
4151.016.30. ...	16°	17	930	3000	82	137.00
4151.016.40. ...	16°	17	990	4000	82	137.00
4151.016.00. ...	16°	14	530–800	2200–5000	82	159.00
4151.030.27. ...	30°	17	1290	2700	95	130.00
4151.030.30. ...	30°	17	1390	3000	95	130.00
4151.030.40. ...	30°	17	1440	4000	95	130.00
4151.030.00. ...	30°	14	780–1180	2200–5000	95	152.00
4151.050.27. ...	50°	17	1370	2700	82	130.00
4151.050.30. ...	50°	17	1450	3000	82	130.00
4151.050.40. ...	50°	17	1530	4000	82	130.00
4151.050.00. ...	50°	14	830–1250	2200–5000	82	152.00
4151.070.27. ...	70°	17	1450	2700	72	130.00
4151.070.30. ...	70°	17	1530	3000	72	130.00
4151.070.40. ...	70°	17	1620	4000	72	130.00
4151.070.00. ...	70°	14	880–1330	2200–5000	72	152.00
4151.000.27. ...	asym./50°	17	1370	2700	82	137.00
4151.000.30. ...	asym./50°	17	1450	3000	82	137.00
4151.000.40. ...	asym./50°	17	1530	4000	82	137.00
4151.000.00. ...	asym./50°	14	830–1250	2200–5000	82	159.00

Artikelzusatz siehe folgende Seiten

**SPARK Pflichtzubehör
zu allen Varianten (Artikelzusatz)**

Abdeckring 70

Artikel	Material	Farbe	Ø	CHF
...0703	Polycarbonat V0	weiss RAL 9003	70	7.00
...0702	Polycarbonat V0	schwarz RAL 9005	70	7.00
...0708	Polycarbonat V0	grau RAL 9006	70	9.00
...0716	Polycarbonat V0	rosé gold	70	9.00
...0717	Polycarbonat V0	sand gold	70	9.00

Abdeckring 78

Artikel	Material	Farbe	Ø	CHF
...0783	Polycarbonat V0	weiss RAL 9003	78	8.00
...0782	Polycarbonat V0	schwarz RAL 9005	78	8.00
...0788	Polycarbonat V0	grau RAL 9006	78	10.00
...0796	Polycarbonat V0	rosé gold	78	10.00
...0797	Polycarbonat V0	sand gold	78	10.00

Abdeckring 90

Artikel	Material	Farbe	Ø	CHF
...0853	Polycarbonat V0	weiss RAL 9003	90	9.00
...0852	Polycarbonat V0	schwarz RAL 9005	90	9.00
...0858	Polycarbonat V0	grau RAL 9006	90	12.00
...0866	Polycarbonat V0	rosé gold	90	12.00
...0867	Polycarbonat V0	sand gold	90	12.00

Abdeckringe für randlosen Einbau mit Montageringen

Artikel	Material	Farbe	Ø	CHF
...0583	Polycarbonat V0	weiss RAL 9003	58	6.00
...0582	Polycarbonat V0	schwarz RAL 9005	58	6.00

Montagering für randlosen Einbau in Gipsdecken

Artikel	Material	Farbe	Ø	CHF
4152.060.03.3	Polycarbonat V0	weiss RAL 9003	Ø79/80	13.00

Für randlosen Einbau von 1 SPARK LED-Modul 800 oder 1400 in Gipskartonplatten, Deckenstärken von 10–31 mm;

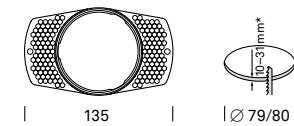

* ab 25 mm eingeschränkter Schwenkbereich von 20°

**SPARK Pflichtzubehör
für randlosen Einbau mit Montageringen**

**Montagering für randlosen Einbau
in Holz- oder Holzwerkstoffdecken**

Artikel	Material	Farbe	CHF
4152.060.04.2	Polycarbonat V0	schwarz RAL 9005	28.00

Für randlosen Einbau in Holz- oder Holzwerkstoffdecken, Deckenstärken bis 20 mm, rückseitiger Einbau erforderlich; Lochausschnitt Ø65 mm; höhenverstellbar mit Nivellierschrauben

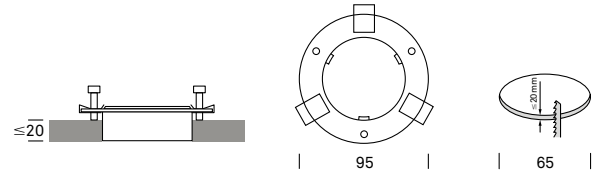

**SPARK Pflichtzubehör
zu allen Varianten**

Externe Betriebsgeräte	Artikel	Lichtregelung	Watt	Dimensionen	Ø	CHF
Betriebsgeräte 230 V/50 Hz inkl. Verbindungskabel mit Steckverbinder, Länge 350 mm; Konstantstrom 450 mA (18/36 V), 500 mA DT8 Einbauleuchte 800, 800 mA DT8 Einbauleuchte 1400; mit Kurzschluss- und Überlastschutz; max. 1 Leuchte pro Betriebsgerät	915.019.450	Ein/Aus	8/17	145 x 43 x 30	Ø53	42.00
	915.020.450.01 D	PhasenDIM	8/17	111 x 52 x 22	Ø55	51.00
	915.018.450.01 DIG	DALI/TouchDIM	8/17	135 x 44 x 27	Ø54	81.00
	915.031.500 DT8	DALI/DT8	9	117 x 46 x 24	Ø50	98.00
	915.035.800 DT8	DALI/DT8	14	117 x 46 x 24	Ø50	98.00

**SPARK optionales Zubehör
zu allen Varianten**

Abdeckglas für IP Schutzgrad 54	Artikel	CHF
Echtglas T 98 %, entspiegelt, kratz-, schmutz-, fingerabdruckresistent; zum Einlegen in SPARK LED-Leuchtenmodule	4152.111.00.0	11.00

**SPARK optionales Zubehör
zu Einbauleuchten 800**

Haltekrallen-Set für Kernlöcher	Artikel	Material	CHF
Für Einbau von SPARK 800 mit Abdeckrand in Holz oder Beton; Geeignet für Kernlöcher bei Deckenstärke > 25 mm Ø60-75 mm	4152.060.05.0	Federstahl	15.00

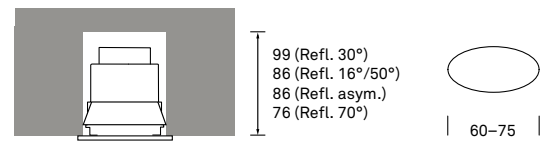

SPARK optionales Zubehör

Casambi Funk-Modul	Artikel	Dimensionen	CHF
Geeignet zum Anschluss an DALI-Leuchten; ansteuerbar per Bluetooth via Casambi-App; bis zu 20 DALI-Leuchten funktionsgleich ansteuerbar pro Modul. Bitte beachten Sie die Kompatibilität von Dimmern unter ribag.com/downloads	915.000 DIG	82 x 26 x 20	188.00

SPARK Leuchtentypen

Deckenleuchte	Artikel	Reflektor	Watt	Lumen	Kelvin	Dimensionen	CHF	
	PhasenDIM	4155.016.27.┘D	16°	11	640	2700	Ø 85 x 110	198.00
	4155.016.30.┘D	16°	11	680	3000	Ø 85 x 110	198.00	
	4155.016.40.┘D	16°	11	720	4000	Ø 85 x 110	198.00	
	4155.030.27.┘D	30°	11	940	2700	Ø 85 x 110	191.00	
	4155.030.30.┘D	30°	11	990	3000	Ø 85 x 110	191.00	
	4155.030.40.┘D	30°	11	1050	4000	Ø 85 x 110	191.00	
	4155.050.27.┘D	50°	11	1000	2700	Ø 85 x 110	191.00	
	4155.050.30.┘D	50°	11	1050	3000	Ø 85 x 110	191.00	
	4155.050.40.┘D	50°	11	1120	4000	Ø 85 x 110	191.00	
	4155.070.27.┘D	70°	11	1060	2700	Ø 85 x 110	191.00	
	4155.070.30.┘D	70°	11	1120	3000	Ø 85 x 110	191.00	
	4155.070.40.┘D	70°	11	1180	4000	Ø 85 x 110	191.00	
	DALI/TouchDIM	4155.016.27.┘DIG	16°	11	640	2700	Ø 85 x 110	229.00
	4155.016.30.┘DIG	16°	11	680	3000	Ø 85 x 110	229.00	
4155.016.40.┘DIG	16°	11	720	4000	Ø 85 x 110	229.00		
4155.030.27.┘DIG	30°	11	940	2700	Ø 85 x 110	222.00		
4155.030.30.┘DIG	30°	11	990	3000	Ø 85 x 110	222.00		
4155.030.40.┘DIG	30°	11	1050	4000	Ø 85 x 110	222.00		
4155.050.27.┘DIG	50°	11	1000	2700	Ø 85 x 110	222.00		
4155.050.30.┘DIG	50°	11	1050	3000	Ø 85 x 110	222.00		
4155.050.40.┘DIG	50°	11	1120	4000	Ø 85 x 110	222.00		
4155.070.27.┘DIG	70°	11	1060	2700	Ø 85 x 110	222.00		
4155.070.30.┘DIG	70°	11	1120	3000	Ø 85 x 110	222.00		
4155.070.40.┘DIG	70°	11	1180	4000	Ø 85 x 110	222.00		
DALI/DT8	4155.016.00.┘DT8	16°	9	330-500	2200-5000	Ø 85 x 110	260.00	
4155.030.00.┘DT8	30°	9	490-740	2200-5000	Ø 85 x 110	253.00		
4155.050.00.┘DT8	50°	9	520-780	2200-5000	Ø 85 x 110	253.00		
4155.070.00.┘DT8	70°	9	550-830	2200-5000	Ø 85 x 110	253.00		

Farbcode (┘) 2 schwarz RAL 9005 | 3 weiss RAL 9003 | 8 grau RAL 9006

SPINAled Leuchtentypen

**Anbauleuchten
mit Diffusor opal**

		Artikel	Watt	Lumen	Kelvin	Länge	CHF
	Ein/Aus	4000.060.27.0	12	1080	2700	600	415.00
	farblos eloxiert	4000.060.30.0	12	1160	3000	600	415.00
		4000.060.40.0	12	1200	4000	600	415.00
		4000.090.27.0	17	1620	2700	900	465.00
		4000.090.30.0	17	1740	3000	900	465.00
		4000.090.40.0	17	1800	4000	900	465.00
	4000.120.27.0	23	2160	2700	1200	521.00	
	4000.120.30.0	23	2320	3000	1200	521.00	
	4000.120.40.0	23	2400	4000	1200	521.00	
	4000.150.27.0	29	2700	2700	1500	566.00	
	4000.150.30.0	29	2900	3000	1500	566.00	
	4000.150.40.0	29	3000	4000	1500	566.00	
	DALI/TouchDIM	4000.060.27.0 DIG	12	1080	2700	600	457.00
	farblos eloxiert	4000.060.30.0 DIG	12	1160	3000	600	457.00
		4000.060.40.0 DIG	12	1200	4000	600	457.00
4000.090.27.0 DIG		17	1620	2700	900	513.00	
4000.090.30.0 DIG		17	1740	3000	900	513.00	
4000.090.40.0 DIG		17	1800	4000	900	513.00	
4000.120.27.0 DIG	23	2160	2700	1200	573.00		
4000.120.30.0 DIG	23	2320	3000	1200	573.00		
4000.120.40.0 DIG	23	2400	4000	1200	573.00		
4000.150.27.0 DIG	29	2700	2700	1500	624.00		
4000.150.30.0 DIG	29	2900	3000	1500	624.00		
4000.150.40.0 DIG	29	3000	4000	1500	624.00		
Ein/Aus	glanzverchromt	4000.060.27.1	12	1080	2700	600	520.00
		4000.060.30.1	12	1160	3000	600	520.00
		4000.060.40.1	12	1200	4000	600	520.00
		4000.090.27.1	17	1620	2700	900	598.00
		4000.090.30.1	17	1740	3000	900	598.00
		4000.090.40.1	17	1800	4000	900	598.00
		4000.120.27.1	23	2160	2700	1200	666.00
		4000.120.30.1	23	2320	3000	1200	666.00
		4000.120.40.1	23	2400	4000	1200	666.00
		4000.150.27.1	29	2700	2700	1500	730.00
		4000.150.30.1	29	2900	3000	1500	730.00
		4000.150.40.1	29	3000	4000	1500	730.00

SPINAled Leuchtentypen

**Anbauleuchten
mit Diffusor opal**

		Artikel	Watt	Lumen	Kelvin	Länge	CHF
	DALI/TouchDIM	4000.060.27.1 DIG	12	1080	2700	600	578.00
	glanzverchromt	4000.060.30.1 DIG	12	1160	3000	600	578.00
		4000.060.40.1 DIG	12	1200	4000	600	578.00
		4000.090.27.1 DIG	17	1620	2700	900	657.00
		4000.090.30.1 DIG	17	1740	3000	900	657.00
		4000.090.40.1 DIG	17	1800	4000	900	657.00
	4000.120.27.1 DIG	23	2160	2700	1200	724.00	
	4000.120.30.1 DIG	23	2320	3000	1200	724.00	
	4000.120.40.1 DIG	23	2400	4000	1200	724.00	
	4000.150.27.1 DIG	29	2700	2700	1500	788.00	
	4000.150.30.1 DIG	29	2900	3000	1500	788.00	
	4000.150.40.1 DIG	29	3000	4000	1500	788.00	

**Anbauleuchten mit externem Betriebsgerät
mit Diffusor opal**

		Artikel	Watt	Lumen	Kelvin	Länge	CHF	
	farblos eloxiert	4020.060.27.0	12	1080	2700	600	278.00	
		4020.060.30.0	12	1160	3000	600	278.00	
		4020.060.40.0	12	1200	4000	600	278.00	
		4020.090.27.0	17	1620	2700	900	320.00	
		4020.090.30.0	17	1740	3000	900	320.00	
		4020.090.40.0	17	1800	4000	900	320.00	
		4020.120.27.0	23	2160	2700	1200	360.00	
		4020.120.30.0	23	2320	3000	1200	360.00	
		4020.120.40.0	23	2400	4000	1200	360.00	
		4020.150.27.0	29	2700	2700	1500	396.00	
		4020.150.30.0	29	2900	3000	1500	396.00	
		4020.150.40.0	29	3000	4000	1500	396.00	
		glanzverchromt	4020.060.27.1	12	1080	2700	600	361.00
			4020.060.30.1	12	1160	3000	600	361.00
			4020.060.40.1	12	1200	4000	600	361.00
4020.090.27.1	17		1620	2700	900	416.00		
4020.090.30.1	17		1740	3000	900	416.00		
4020.090.40.1	17		1800	4000	900	416.00		
4020.120.27.1	23		2160	2700	1200	462.00		
4020.120.30.1	23		2320	3000	1200	462.00		
4020.120.40.1	23		2400	4000	1200	462.00		
4020.150.27.1	29	2700	2700	1500	506.00			
4020.150.30.1	29	2900	3000	1500	506.00			
4020.150.40.1	29	3000	4000	1500	506.00			

Hinweis:
Betriebsgerät separat bestellen;
Konstantstrom; 15 Watt/300 mA
für Leuchtenlänge 600,
29 Watt/600 mA für Leuchten-
längen 900–1500, Seite 256

SPINAled Leuchtentypen

**Pendelleuchten
mit Diffusor opal**

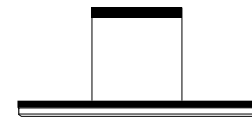

	Artikel	Watt	Lumen	Kelvin	Länge	CHF
Ein/Aus	4014.120.27.0	23	2160	2700	1200	648.00
farblos eloxiert	4014.120.30.0	23	2320	3000	1200	648.00
	4014.120.40.0	23	2400	4000	1200	648.00
	4014.150.27.0	29	2700	2700	1500	697.00
	4014.150.30.0	29	2900	3000	1500	697.00
	4014.150.40.0	29	3000	4000	1500	697.00
DALI/TouchDIM	4014.120.27.0 DIG	23	2160	2700	1200	696.00
farblos eloxiert	4014.120.30.0 DIG	23	2320	3000	1200	696.00
	4014.120.40.0 DIG	23	2400	4000	1200	696.00
	4014.150.27.0 DIG	29	2700	2700	1500	748.00
	4014.150.30.0 DIG	29	2900	3000	1500	748.00
	4014.150.40.0 DIG	29	3000	4000	1500	748.00

**Pendelleuchten
mit Linearlinse \sphericalangle 60°**

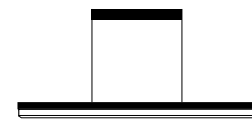

	Artikel	Watt	Lumen	Kelvin	Länge	CHF
Ein/Aus	4015.120.27.0	23	2440	2700	1200	788.00
farblos eloxiert	4015.120.30.0	23	2620	3000	1200	788.00
	4015.120.40.0	23	2710	4000	1200	788.00
	4015.150.27.0	29	2440	2700	1500	850.00
	4015.150.30.0	29	3270	3000	1500	850.00
	4015.150.40.0	29	3380	4000	1500	850.00
DALI/TouchDIM	4015.120.27.0 DIG	23	2440	2700	1200	835.00
farblos eloxiert	4015.120.30.0 DIG	23	2620	3000	1200	835.00
	4015.120.40.0 DIG	23	2710	4000	1200	835.00
	4015.150.27.0 DIG	29	2440	2700	1500	898.00
	4015.150.30.0 DIG	29	3270	3000	1500	898.00
	4015.150.40.0 DIG	29	3380	4000	1500	898.00

**Anbauleuchten
mit Diffusor opal, mit Punktraster**



	Artikel	Watt	Lumen	Kelvin	Länge	CHF
Ein/Aus	4001.060.27.0	12	830	2700	600	460.00
farblos eloxiert	4001.060.30.0	12	890	3000	600	460.00
	4001.060.40.0	12	920	4000	600	460.00
	4001.090.27.0	17	1250	2700	900	516.00
	4001.090.30.0	17	1340	3000	900	516.00
	4001.090.40.0	17	1380	4000	900	516.00
	4001.120.27.0	23	1660	2700	1200	572.00
	4001.120.30.0	23	1780	3000	1200	572.00
	4001.120.40.0	23	1840	4000	1200	572.00
	4001.150.27.0	29	2070	2700	1500	628.00
	4001.150.30.0	29	2230	3000	1500	628.00
	4001.150.40.0	29	2300	4000	1500	628.00

SPINAled Leuchtentypen

**Anbauleuchten
mit Diffusor opal, mit Punktraster**

	Artikel	Watt	Lumen	Kelvin	Länge	CHF	
DALI/TouchDIM	4001.060.27.0 DIG	12	830	2700	600	502.00	
farblos eloxiert	4001.060.30.0 DIG	12	890	3000	600	502.00	
	4001.060.40.0 DIG	12	920	4000	600	502.00	
	4001.090.27.0 DIG	17	1250	2700	900	563.00	
	4001.090.30.0 DIG	17	1340	3000	900	563.00	
	4001.090.40.0 DIG	17	1380	4000	900	563.00	
	4001.120.27.0 DIG	23	1660	2700	1200	625.00	
	4001.120.30.0 DIG	23	1780	3000	1200	625.00	
	4001.120.40.0 DIG	23	1840	4000	1200	625.00	
	4001.150.27.0 DIG	29	2070	2700	1500	687.00	
	4001.150.30.0 DIG	29	2230	3000	1500	687.00	
	4001.150.40.0 DIG	29	2300	4000	1500	687.00	
	Ein/Aus	4001.060.27.1	12	830	2700	600	562.00
	glanzverchromt	4001.060.30.1	12	890	3000	600	562.00
		4001.060.40.1	12	920	4000	600	562.00
		4001.090.27.1	17	1250	2700	900	641.00
4001.090.30.1		17	1340	3000	900	641.00	
4001.090.40.1		17	1380	4000	900	641.00	
4001.120.27.1		23	1660	2700	1200	708.00	
4001.120.30.1		23	1780	3000	1200	708.00	
4001.120.40.1		23	1840	4000	1200	708.00	
4001.150.27.1		29	2070	2700	1500	772.00	
4001.150.30.1		29	2230	3000	1500	772.00	
4001.150.40.1		29	2300	4000	1500	772.00	
DALI/TouchDIM		4001.060.27.1 DIG	12	830	2700	600	620.00
glanzverchromt		4001.060.30.1 DIG	12	890	3000	600	620.00
		4001.060.40.1 DIG	12	920	4000	600	620.00
		4001.090.27.1 DIG	17	1250	2700	900	698.00
	4001.090.30.1 DIG	17	1340	3000	900	698.00	
	4001.090.40.1 DIG	17	1380	4000	900	698.00	
	4001.120.27.1 DIG	23	1660	2700	1200	766.00	
	4001.120.30.1 DIG	23	1780	3000	1200	766.00	
	4001.120.40.1 DIG	23	1840	4000	1200	766.00	
	4001.150.27.1 DIG	29	2070	2700	1500	830.00	
	4001.150.30.1 DIG	29	2230	3000	1500	830.00	
	4001.150.40.1 DIG	29	2300	4000	1500	830.00	

SPINAled Leuchtentypen

Anbauleuchten mit externem Betriebsgerät mit Diffusor opal, mit Punktraster

	Artikel	Watt	Lumen	Kelvin	Länge	CHF
farblos eloxiert	4021.060.27.0	12	830	2700	600	361.00
	4021.060.30.0	12	890	3000	600	361.00
	4021.060.40.0	12	920	4000	600	361.00
	4021.090.27.0	17	1250	2700	900	416.00
	4021.090.30.0	17	1340	3000	900	416.00
	4021.090.40.0	17	1380	4000	900	416.00
	4021.120.27.0	23	1660	2700	1200	478.00
	4021.120.30.0	23	1780	3000	1200	478.00
	4021.120.40.0	23	1840	4000	1200	478.00
	4021.150.27.0	29	2070	2700	1500	538.00
	4021.150.30.0	29	2230	3000	1500	538.00
	4021.150.40.0	29	2300	4000	1500	538.00
glanzverchromt	4021.060.27.1	12	830	2700	600	444.00
	4021.060.30.1	12	890	3000	600	444.00
	4021.060.40.1	12	920	4000	600	444.00
	4021.090.27.1	17	1250	2700	900	520.00
	4021.090.30.1	17	1340	3000	900	520.00
	4021.090.40.1	17	1380	4000	900	520.00
	4021.120.27.1	23	1660	2700	1200	593.00
	4021.120.30.1	23	1780	3000	1200	593.00
	4021.120.40.1	23	1840	4000	1200	593.00
	4021.150.27.1	29	2070	2700	1500	667.00
	4021.150.30.1	29	2230	3000	1500	667.00
	4021.150.40.1	29	2300	4000	1500	667.00

Hinweis:
Betriebsgerät separat bestellen;
Konstantstrom; 15 Watt/300 mA
für Leuchtenlänge 600,
29 Watt/600 mA für Leuchten-
längen 900–1500, Seite 256

SPINAled Pflichtzubehör zu Anbauleuchten mit externem Betriebsgerät

Externe Betriebsgeräte	Artikel	Lichtregelung	Watt	Dimensionen	Ø	CHF
Betriebsgeräte EVG 230 V/50 Hz; Konstantstrom; mit Kurzschluss- und Überlastschutz; max. 1 Leuchte pro Betriebsgerät; 15 Watt/300 mA für Leuchtenlänge 600, 29 Watt/600 mA für Leuchtenlängen 900–1500	915.015.300	Ein/Aus	15	145 x 43 x 30	Ø53	50.00
	915.015.300 DIG	DALI/TouchDIM	15	119 x 53 x 30	Ø61	91.00
	915.025.600	Ein/Aus	29	145 x 43 x 30	Ø53	50.00
	915.025.600 DIG	DALI/TouchDIM	29	143 x 43 x 30	Ø53	91.00

SPINAled optionales Zubehör

Casambi Funk-Modul	Artikel	Dimensionen	CHF
Geeignet zum Anschluss an DALI-Leuchten; ansteuerbar per Bluetooth via Casambi-App; bis zu 20 DALI-Leuchten funktionsgleich ansteuerbar pro Modul. Bitte beachten Sie die Kompatibilität von Dimmern unter ribag.com/downloads	915.000 DIG	82 x 26 x 20	188.00

VERTICO Leuchtentypen

Anbaustrahler	Artikel	Watt	Lumen	Kelvin	Ø	CHF	
	DALI/TouchDIM	4085.700.27.3 DIG	14	1230	2700	140	653.00
	weiss RAL 9003	4085.700.30.3 DIG	14	1260	3000	140	653.00
		4085.700.40.3 DIG	14	1330	4000	140	653.00
		DALI/TouchDIM	4085.700.27.┘ DIG	14	1230	2700	140
	Farbcode (┘)	4085.700.30.┘ DIG	14	1260	3000	140	594.00
		4085.700.40.┘ DIG	14	1330	4000	140	594.00

Farbcode (┘) 0 farblos eloxiert | 2 schwarz eloxiert

Anbaustrahler mit externem Betriebsgerät	Artikel	Watt	Lumen	Kelvin	Ø	CHF	
	weiss RAL 9003	4085.750.27.3	12	1230	2700	90	476.00
		4085.750.30.3	12	1260	3000	90	476.00
		4085.750.40.3	12	1330	4000	90	476.00
		4085.750.00.3	11	610–920	2200–5000	90	498.00
	Farbcode (┘)	4085.750.27.┘	12	1230	2700	90	432.00
		4085.750.30.┘	12	1260	3000	90	432.00
Farbcode (┘)	4085.750.40.┘	12	1330	4000	90	432.00	
	4085.750.00.┘	11	610–920	2200–5000	90	498.00	

Hinweis:
Betriebsgerät separat bestellen;
Konstantstrom 350 mA,
600 mA DT8, Seite 258

Farbcode (┘) 0 farblos eloxiert | 2 schwarz eloxiert

Anbau-Profilstrahler, 2-flammig	Artikel	Watt	Lumen	Kelvin	Länge	CHF	
	DALI/TouchDIM	4085.722.27.3 DIG	28	2460	2700	1200	1194.00
	weiss RAL9003	4085.722.30.3 DIG	28	2520	3000	1200	1194.00
		4085.722.40.3 DIG	28	2660	4000	1200	1194.00
		DALI/TouchDIM	4085.722.27.┘ DIG	28	2460	2700	1200
	Farbcode (┘)	4085.722.30.┘ DIG	28	2520	3000	1200	1086.00
		4085.722.40.┘ DIG	28	2660	4000	1200	1086.00

Hinweis: Zubehör für METRON Kombination S.231–232

Farbcode (┘) 0 farblos eloxiert | 2 schwarz eloxiert

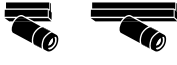
Stromschienen-Strahler	Artikel	Watt	Lumen	Kelvin	Ø	CHF		
	Ein/Aus	4085.731.27.┘	14	1230	2700	170	552.00	
		4085.731.30.┘	14	1260	3000	170	552.00	
		4085.731.40.┘	14	1330	4000	170	552.00	
	DALI	4085.731.27.┘ DIG	14	1230	2700	253	574.00	
		Farbcode (┘)	4085.731.30.┘ DIG	14	1260	3000	253	574.00
			4085.731.40.┘ DIG	14	1330	4000	253	574.00

Hinweis: Für Stromschienen von Global Trac, *EUTRAC, *Hoffmeister, *Zumtobel, *Concord, *Stucchi (* nur Ein/Aus)

Farbcode (┘) 0 farblos eloxiert | 2 schwarz eloxiert | 3 weiss RAL 9003

VERTICO Leuchtentypen

Pendelleuchten	Artikel	Watt	Lumen	Kelvin	Ø	CHF	
	DALI/TouchDIM	4085.200.27.3 DIG	13	1050	2700	50	588.00
	weiss RAL 9003	4085.200.30.3 DIG	13	1070	3000	50	588.00
		4085.200.40.3 DIG	13	1130	4000	50	588.00
	DALI/DT8	4085.200.00.3 DT8	13	610–920	2200–5000	50	597.00
	DALI/TouchDIM	4085.200.27.┌ DIG	13	1050	2700	50	533.00
	Farbcode (┌)	4085.200.30.┌ DIG	13	1070	3000	50	533.00
		4085.200.40.┌ DIG	13	1130	4000	50	533.00
	DALI/DT8	4085.200.00.┌ DT8	13	610–920	2200–5000	50	572.00
	Farbcode (┌) 0 farblos eloxiert 2 schwarz eloxiert 9 champagne eloxiert						

VERTICO Pflichtzubehör zu Anbaustrahler mit externem Betriebsgerät

Externe Betriebsgeräte	Artikel	Lichtregelung	Watt	Dimensionen	Ø	CHF
Betriebsgeräte EVG 230 V/50–60 Hz; Konstantstrom 350 mA, 600 mA DT8; mit Kurzschluss- und Überlastschutz; max. 1 Leuchte pro Betriebsgerät	915.019.350	Ein/Aus	12	120 × 52 × 22	Ø55	55.00
	915.016.350 D	PhasenDIM	12	111 × 52 × 22	Ø55	73.00
	915.019.350 DIG	DALI/TouchDIM	12	119 × 53 × 30	Ø54	81.00
	915.037.600 DT8	DALI/DT8	11	117 × 46 × 24	Ø50	98.00

VERTICO Pflichtzubehör zu Pendelleuchten

Baldachin	Artikel	Farbe	CHF
Alu veredelt	4085.221.3	weiss RAL 9003	73.00
	4085.221.┌	mit Farbcode (┌)	67.00
Farbcode (┌) 0 farblos eloxiert 2 schwarz eloxiert 9 champagne eloxiert			



VERTICO Pflichtzubehör zu Pendelleuchten

Tragschienen für 2 Pendelleuchten	Artikel	CHF
Tragschiene Alu-Strangpress-Profil; Pendelraster-Abstand von 800 bis 1200 mm einstellbar, inkl. Durchgangsverdrahtung	4175.120.┌	311.00
Farbcode (┌) 0 farblos eloxiert 2 schwarz RAL 9005 3 weiss RAL 9003		

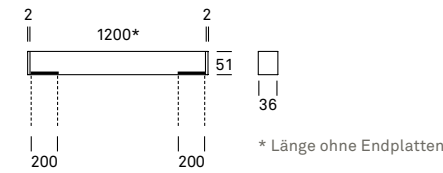

Tragschienen für 3 Pendelleuchten	Artikel	CHF
Tragschiene Alu-Strangpress-Profil; mittlere Leuchte zentriert, äussere Leuchten jeweils 200 mm verstellbar, inkl. Durchgangsverdrahtung	4175.180.┌	420.00
Farbcode (┌) 0 farblos eloxiert 2 schwarz RAL 9005 3 weiss RAL 9003		

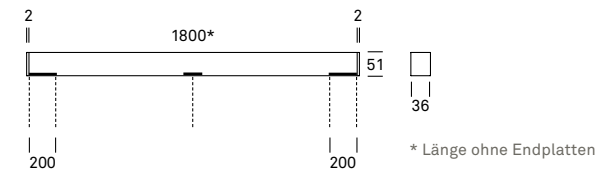

VERTICO optionales Zubehör zu Pendelleuchten

Abdeckrosette zu Baldachin	Artikel	Farbe	CHF
Alu veredelt; für grosse Kabelauslassöffnungen bis Ø75 mm; werkzeuglose Montage zwischen Baldachin und Decke	4085.220.3	weiss RAL 9003	41.00
	4085.220.┌	mit Farbcode (┌)	37.00

Farbcode (┌) 0 farblos eloxiert | 2 schwarz eloxiert | 9 champagne eloxiert



VERTICO optionales Zubehör

Casambi Funk-Modul	Artikel	Dimensionen	CHF
Geeignet zum Anschluss an DALI-Leuchten; ansteuerbar per Bluetooth via Casambi-App; bis zu 20 DALI-Leuchten funktionsgleich ansteuerbar pro Modul. Bitte beachten Sie die Kompatibilität von Dimmern unter ribag.com/downloads	915.000 DIG	82 x 26 x 20	188.00

VIOR Leuchtentypen

Deckenleuchten AC (230 V)	Artikel	Watt	☼°	Lumen	Kelvin	Ø	CHF
	4140.012.27. _ D	12	40	750	2700	130	328.00
	4140.012.30. _ D	12	40	750	3000	130	328.00
	4141.012.27. _ D	12	50	760	2700	130	328.00
	4141.012.30. _ D	12	50	760	3000	130	328.00
	4142.012.27. _ D	12	60	750	2700	130	328.00
	4142.012.30. _ D	12	60	750	3000	130	328.00

Farbcode (_) 2 schwarz RAL 9005 | 3 weiss RAL 9003

4140.012.27. _ D	12	40	750	2700	130	365.00
4140.012.30. _ D	12	40	750	3000	130	365.00
4141.012.27. _ D	12	50	760	2700	130	365.00
4141.012.30. _ D	12	50	760	3000	130	365.00
4142.012.27. _ D	12	60	750	2700	130	365.00
4142.012.30. _ D	12	60	750	3000	130	365.00

Farbcode (_) 16 rosé gold | 17 sand gold

Deckenleuchten mit externem Betriebsgerät	Artikel	Watt	☼°	Lumen	Kelvin	Ø	CHF
	4143.012.27. _	12	40	1030	2700	130	307.00
	4143.012.30. _	12	40	1090	3000	130	307.00
	4143.011.00. _	11	40	510–770	2200–5000	130	329.00
	4144.012.27. _	12	50	1040	2700	130	307.00
	4144.012.30. _	12	50	1100	3000	130	307.00
	4144.011.00. _	11	50	520–780	2200–5000	130	329.00
	4145.012.27. _	12	60	1010	2700	130	307.00
	4145.012.30. _	12	60	1060	3000	130	307.00
	4145.011.00. _	11	60	500–760	2200–5000	130	329.00

Farbcode (_) 2 schwarz RAL 9005 | 3 weiss RAL 9003

4143.012.27. _	12	40	1030	2700	130	344.00
4143.012.30. _	12	40	1090	3000	130	344.00
4143.011.00. _	11	40	510–770	2200–5000	130	366.00
4144.012.27. _	12	50	1040	2700	130	344.00
4144.012.30. _	12	50	1100	3000	130	344.00
4144.011.00. _	11	50	520–780	2200–5000	130	366.00
4145.012.27. _	12	60	1010	2700	130	344.00
4145.012.30. _	12	60	1060	3000	130	344.00
4145.011.00. _	11	60	500–760	2200–5000	130	366.00

Farbcode (_) 16 rosé gold | 17 sand gold

Hinweis:
Betriebsgerät separat bestellen;
Konstantstrom 350 mA, 600 mA DT8,
Seite 261

**VIOR Pflichtzubehör
zu Deckenleuchten mit externem Betriebsgerät**

Externe Betriebsgeräte	Artikel	Lichtregelung	Watt	Dimensionen	Ø	CHF
Betriebsgeräte EVG 230 V/50–60 Hz; Konstantstrom 350 mA, 600 mA bei DT8; mit Kurzschluss- und Überlastschutz; max. 1 Leuchte pro Betriebsgerät	915.019.350	Ein/Aus	12	120 × 52 × 22	Ø55	55.00
	915.016.350 D	PhasenDIM	12	110 × 52 × 22	Ø55	73.00
	915.019.350 DIG	DALI/TouchDIM	12	119 × 53 × 30	Ø54	81.00
	915.037.600 DT8	DALI/DT8	11	117 × 46 × 24	Ø50	98.00

**VIOR optionales Zubehör
zu AC und DC Varianten**

Adapter für Hohlraummontage	Artikel	CHF
Geeignet für die Montage in Hohldecken- und Einbaueinheiten; für Deckenauslassöffnungen Ø68–75 mm; für Deckenstärken 1–25 mm	4140.901.9	32.00

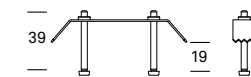

VIOR optionales Zubehör

Casambi Funk-Modul	Artikel	Dimensionen	CHF
Geeignet zum Anschluss an DALI-Leuchten; ansteuerbar per Bluetooth via Casambi-App; bis zu 20 DALI-Leuchten funktionsgleich ansteuerbar pro Modul. Bitte beachten Sie die Kompatibilität von Dimmern unter ribag.com/downloads	915.000 DIG	82 x 26 x 20	188.00

VIOR Leuchtentypen

VIOR bold Deckenleuchten mit separaten Betriebsgeräte-Einheiten



Hinweis:
Betriebsgeräte-Einheiten
separat bestellen

Artikel	Watt	↘°	Lumen	Kelvin	Ø	CHF
4180.290.27. _	26/40	30	2530/3650	2700	290	402.00
4180.290.30. _	26/40	30	2660/3840	3000	290	402.00
4180.290.40. _	26/40	30	2800/4040	4000	290	402.00
4181.290.27. _	26/40	45	2510/3610	2700	290	402.00
4181.290.30. _	26/40	45	2640/3800	3000	290	402.00
4181.290.40. _	26/40	45	2770/4000	4000	290	402.00
4182.290.27. _	26/40	60	2470/3560	2700	290	402.00
4182.290.30. _	26/40	60	2600/3750	3000	290	402.00
4182.290.40. _	26/40	60	2730/3940	4000	290	402.00

Farbcode (_) 2 schwarz RAL 9005 | 3 weiss RAL 9003

VIOR bold Pflichtzubehör zu Deckenleuchten mit separaten Betriebsgeräte-Einheiten

Betriebsgeräte-Einheiten VIOR bold

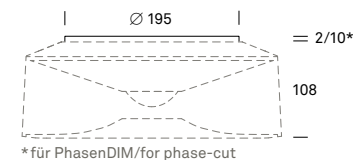

Artikel	Lichtregelung	Watt	CHF
4183.026.2	Ein/Aus	26	114.00
4183.040.2	Ein/Aus	40	114.00
4183.026.2 D	PhasenDIM*	26	140.00
4183.040.2 D	PhasenDIM*	40	140.00
4183.026.2 DIG	DALI/TouchDIM	26	152.00
4183.040.2 DIG	DALI/TouchDIM	40	152.00
4183.026.2 NOT	DALI/TouchDIM Notlicht 1h	26	310.00
4183.040.2 NOT	DALI/TouchDIM Notlicht 1h	40	310.00

TECHNISCHE HINWEISE

LEDs in RIBAG Leuchten

Qualität

RIBAG verwendet ausschliesslich LED-Komponenten von Herstellern, welche in Sachen Effizienz und Lichtqualität zu den Weltmarktführern gehören. In der Regel verwenden wir für das gesamte Produktsortiment LEDs mit übereinstimmenden Qualitätsparametern. Für den Anwender ergibt sich daraus der grosse Vorteil, dass die Lichtqualität stets auf gleich hohem Niveau bleibt.

Selektion

Bei der Produktion von weissen LEDs ergeben sich gewisse Toleranzen. Diese Toleranzen zeigen sich unter anderem in der Farbortabweichung, im Lichtstromerhalt und in der Vorwärtsspannung. RIBAG verwendet die oben genannten Parameter zur Selektion der LEDs und stellt damit dem Kunden die bestmögliche Qualität zur Verfügung. Die von RIBAG verwendeten LEDs weisen eine sehr gute Farbtoleranz von SDCM3 bzw. SDCM2 (Standard Deviation of Colour Matching) auf.

Farbwiedergabe (CRI)

Als Farbwiedergabe bezeichnet man die Fähigkeit eines Leuchtmittels, Farben möglichst naturgetreu wiederzugeben. Ein Wert von 100 entspricht einer Übereinstimmung mit der Referenz, nicht jedoch automatisch einem authentischen Farbeindruck im Allgemeinen. Deshalb empfehlen wir eine ganzheitliche Betrachtung der Lichtqualität, welche neben der Farbwiedergabe zusätzliche wichtige Kriterien wie Lichtfarbe, Lichtniveau, Lichtrichtung etc. beinhaltet. RIBAG setzt serienmässig bei allen diffus abstrahlenden Leuchten auf einen CRI-Zielwert von 85, bei allen gerichtet abstrahlenden Leuchten auf einen CRI-Zielwert von 95.

Lebensdauer

LEDs haben eine sehr geringe Ausfallrate und produzieren somit Licht über einen extrem langen Zeitraum. Ein Totalausfall einer LED kommt nur sehr selten vor. RIBAG achtet bereits in der Entwicklungsphase der Leuchten auf ein zuverlässiges Thermomanagement, so dass eine maximale LED Lebensdauer erreicht werden kann. RIBAG spezifiziert ihre Leuchten in der Regel mit L90/B10 50000h, das heisst bis 50000 Stunden haben 90% der LEDs mindestens noch 90% des ursprünglichen Lichtstroms.

Hochvolt LEDs (AC)

RIBAG Leuchten, bestückt mit Hochvolt LEDs (AC) können direkt mit der üblichen Netzspannung von 230 Volt, mit der bestehenden 3-adrigen Hausinstallation betrieben werden und über einen LED Phasendimmer gedimmt werden. Hochvolt LED Leuchten von RIBAG erfüllen die europäischen Vorschriften im Bereich EMV und Flicker gemäss EN 61000. Diese LEDs sind im Vergleich zu anderen LEDs anfälliger für Störungen wie zum Beispiel Rundsteuersignale. Weitere Hinweise sowie eine Kompatibilitätsübersicht mit empfohlenen Dimmern finden Sie unter www.ribag.com/downloads.

Ansteuerung von RIBAG Leuchten

DALI

DALI (Digital Addressable Lighting Interface) ist der professionelle, herstellerübergreifende Schnittstellenstandard für dimmbare elektronische Betriebsgeräte. Die Ansteuerung erfolgt mit einer 5-adrigen Gebäudeinstallation über DALI-Lichtregler oder ein DALI-System. Jede/s DALI-Leuchte/Betriebsgerät ist einzeln digital und damit störungssicher adressierbar und kann mehreren Steuerungsgruppen angehören. DALI ist meistens der Schnittstellenstandard für die Integration in übergeordnete Gebäudeautomationssysteme.

DALI DT8

Farbsteuerbare Leuchten, die dem DALI Device Type 8 (DT8) entsprechen. DT8 Leuchten sind mehrkanalig, erhalten jedoch nur eine DALI-Adresse. Die Farb- und Helligkeitsinformationen werden nacheinander (seriell) vom DT8-fähigen Master an die Leuchte gesendet. Das DT8-fähige Betriebsgerät wertet diese Information aus und steuert die Ausgangskanäle individuell an.

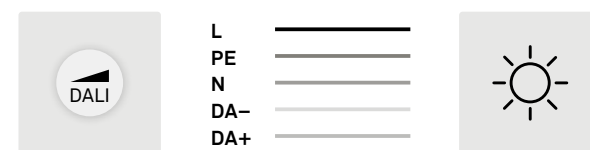

DALI Bus

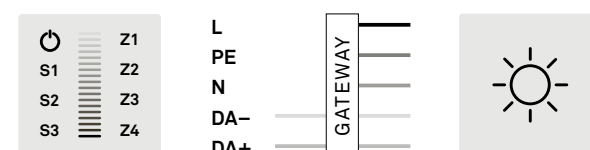

TouchDIM

Ein handelsüblicher Wandtaster genügt, um Leuchten/Betriebsgeräte mit TouchDIM Funktion über eine 4-adrige Gebäudeinstallation zu dimmen. Damit wird die Leuchte durch einen Kurzdruck des Tasters ein-/ausgeschaltet, ein Langdruck des Tasters dimmt die Leuchte. Je nach Hersteller und Betriebsgerät können bis zu vier Leuchten/Betriebsgeräte durch Tasten gesteuert werden, wobei die Gesamtleitungslänge aller Bedienstellen 25 Meter nicht überschreiten darf.

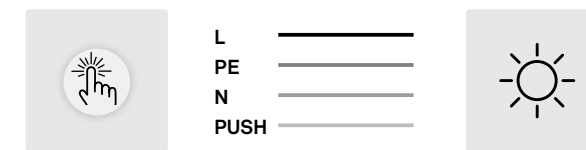

LED-Phasen-An-/Abschnitt (TRIAC)

Viele RIBAG LED-Leuchten sind mittlerweile über die bestehende Hausinstallation mit drei Adern dimmbar. Für die Ansteuerung wird ein klassischer Wanddimmer (LED-Phasendimmer, als Tast- oder Drehdimmer sowie KNX Gateways) verwendet. Phasendimmer eignen sich auch für die Dimmung unserer Netzspannungs-LED-Leuchten (AC). Hinweis: Die Mindestlast des Wanddimmers muss kleiner sein als die Leistungsaufnahme der eingesetzten Leuchte. In seltenen Fällen kann es aufgrund von Netzstörungen (Rundsteuersignale der Energieversorger, defekte Haushaltgeräte etc.) bei Netzspannungs-LED-Leuchten (AC) zu Lichtschwankungen kommen. Diese Störungen lassen nicht auf einen Mangel an der Leuchte schliessen. Unser Kundendienst ist gerne behilflich bei der Störungsanalyse.



Bluetooth und weitere Dimm- und Ansteuerungsarten

Bluetooth und weitere Dimm- und Ansteuerungsarten sowie eine umfassende Kompatibilitätsübersicht mit unseren Leuchten, Betriebsgeräten und empfohlenen Dimmern finden Sie unter www.ribag.com/downloads.



Leitungslängen bei Leuchten mit externen Betriebsgeräten

Die maximalen Leitungslängen zwischen LED Leuchte und Betriebsgerät können Sie aus dieser Tabelle entnehmen. Generell gilt: Je höher die LED Leistung, desto grösser muss der Leitungsquerschnitt sein.

Maximale Leitungslängen zwischen Leuchte und Betriebsgerät im Verhältnis zu Kabelquerschnitt und Anschlussleistung:

	0,5 mm ²	0,75 mm ²	1,0 mm ²	1,5 mm ²
< 10 W	9 m	14 m	19 m	28 m
< 15 W	6 m	9 m	12 m	19 m
< 20 W	5 m	7 m	9 m	14 m
< 25 W	4 m	6 m	7 m	11 m

Auf den Leitungen darf maximal eine Spannung von 2% abfallen. Aus EMV-Gründen soll die Leitung zwischen Dimmer und LED-Leuchte nicht länger als 10m betragen.

Lichttechnische Toleranzen

Leuchtenlichtstrom- und Wattangaben sind Bemessungswerte und unterliegen initial einer Toleranz von +/- 10%. Toleranz der Farbtemperatur +/- 150 K. Die Werte gelten, wenn nicht anders angegeben, für eine Umgebungstemperatur von 25°C.

Dimmbarkeitsliste

Eine Liste kompatibler Dimmer finden Sie unter www.ribag.com/downloads.

HERSTELLERGARANTIE

gültig ab 1. 1. 2018 bis Widerruf

1. Allgemeines

Die RIBAG Licht AG garantiert, zusätzlich zur gesetzlichen Gewährleistung, gemäss den hier näher bezeichneten Bedingungen während eines Garantiezeitraums von fünf Jahren ab Lieferdatum, dass Produkte, die unter der Marke «RIBAG» hergestellt und vertrieben werden, bei bestimmungsgemäsem Gebrauch frei von Herstellungs- und Materialfehlern sind.

2. Garantieschutz

- 2.1. Gültig für RIBAG-Produkte, die ab dem 1.9.2012 erworben wurden (Kaufbeleg).
- 2.2. RIBAG garantiert, dass ihre Produkte frei von Material-, Herstellungs- und Konstruktionsfehlern sind.
- 2.3. Massgeblich ist hierbei der Stand von Wissenschaft und Technik zum Herstellungszeitpunkt. Das Produkt muss den Fehler, der den Schaden verursacht hat, bereits zu diesem Zeitpunkt aufgewiesen haben. Ansprüche auf Ersatz von Folgeschäden oder aus Produkthaftung bestehen nur nach Massgabe der zwingenden gesetzlichen Vorschriften.
- 2.4. Diese Garantie gilt für eine Frist von fünf Jahren ab Erstverkaufsdatum (Kaufbeleg) oder die, falls vorher erreichte, Nutzdauer von LED's gemäss unseren Artikelspezifikationen. Die Garantiefrist verlängert sich nicht aufgrund der Gewährung von Leistungen im Rahmen dieser Garantie, insbesondere nicht bei Instandsetzung oder Austausch. Die Garantiefrist beginnt in diesen Fällen auch nicht neu zu laufen.

3. Geltendmachung des Garantieanspruchs

Die Rechte aus dieser Garantie kann der Kunde durch schriftliche und den Mangel beschreibende Anzeige, innerhalb der Garantielaufzeit, gegenüber RIBAG oder dem Händler, bei dem das Produkt gekauft wurde, geltend machen. Voraussetzung ist überdies, dass der Kunde den Fehler innerhalb von 10 Tagen anzeigt, nachdem er ihn erkannt hat bzw. hätte erkennen müssen. Es obliegt dem Kunden zu belegen, dass die Garantie nicht abgelaufen ist (zum Beispiel durch Vorlage des Kaufbelegs). RIBAG ist gegebenenfalls berechtigt, den Beginn der Garantielaufzeit nach Massgabe des Herstellungsdatums zu bestimmen.

4. Garantieleistungen

- 4.1. RIBAG steht es frei, das Produkt zu reparieren, einen Austausch vorzunehmen oder den Kaufpreis zu erstatten. Bei Reparatur deckt die Garantie die kostenlose Lieferung der notwendigen Ersatzteile. Sofern sich RIBAG per schriftlicher Zusage entscheidet, die Reparatur selbst durchzuführen, so trägt RIBAG die hierdurch entstehenden Kosten für Ersatzteile, Installation und eigene Arbeitskosten sowie etwaige Ausgaben für den Transport oder die Versendung des Produkts. Der Kunde hat das Produkt zur Erbringung der Garantieleistungen zur Verfügung zu stellen. Beim Austausch wird das alte Produkt kostenfrei durch ein neues Produkt gleicher Art, gleicher Güte und gleichen Typs ersetzt. Sofern das betroffene Produkt zum Zeitpunkt der Anzeige nicht mehr hergestellt wird, ist RIBAG berechtigt, ein ähnliches Produkt zu liefern. Sofern RIBAG eine Erstattung des Kaufpreises wählt und dies schriftlich bestätigt, gibt der Kunde das Produkt zurück und RIBAG erstattet ihm im Gegenzug den bezahlten Kaufpreis. Die an RIBAG zurückgegebenen Komponenten oder Produkte gehen im Garantiefall in das Eigentum von RIBAG über.

- 4.2. Alle im Zusammenhang mit der Garantieleistung anfallenden Nebenkosten (z. B. für die De- und Neumontage, den Versand des fehlerhaften Produkts, Entsorgung, Fahr- und Wegzeiten, Montagehilfsvorrichtungen) gehen zu Lasten des Kunden. Andere Kosten, welche z. B. durch den Ausfall der Installation verursacht werden oder sonstige Schäden sowie Folgeschäden sind von dieser Garantie nicht erfasst.

5. Voraussetzungen und Ausschlüsse

- 5.1. Voraussetzung für die Wirksamkeit dieser Garantie ist eine fachgerechte Installation und Wartung gemäss Montageanleitung und den anerkannten Regeln der Technik sowie den von RIBAG vorgegebenen Produkt- und Anwendungsspezifikationen. Montageanleitungen, Gebrauchs- und Pflegehinweise sind jedem Produkt beigelegt und stehen unter www.ribag.com zur Verfügung.
- 5.2. Der Garantieanspruch erstreckt sich nicht auf:
 - › Verschleissteile, wie z. B. Verfärben oder Verspröden von Kunststoffteilen, durch Verschleiss;
 - › zerbrechliche Teile, wie beispielsweise Leuchtenabdeckungen, Leuchtmittel, durch Bruch;
 - › Verbrauchsmaterial, wie z. B. Leuchtmittel, durch Verbrauch;
 - › Komponenten und Produkte, die RIBAG als Handelswaren vertreibt, (z. B. Notlichteinheiten, Leuchten anderer Hersteller, Casambi Modul);
 - › geringfügige Abweichungen der RIBAG-Produkte von der Soll-Beschaffenheit, die auf den Gebrauchswert des Produkts keinen Einfluss haben;

- › Betriebs- und Bedienungsfehler, Schäden durch aggressive Umgebungseinflüsse, Chemikalien, Reinigungsmittel;

- › Mängel am Produkt, die durch Installation, Transport und Probetrieb der Produkte, die nicht von Mitarbeitern der RIBAG vorgenommen wurden, verursacht wurden sowie Schäden, die durch das mangelhafte RIBAG-Produkt entstanden sind;

- › Ausfälle von LED-Bauteilen oder elektronischen Betriebsgeräten, die innerhalb der Nennausfallrate von 0,2% pro 1000 Betriebsstunden liegen, sofern in den Produkt- und Anwendungsspezifikationen (Datenblatt) nicht anders definiert;

- › Ausfall von bis zu 1 LED pro Leuchte, welche deren Funktion dadurch nicht beeinträchtigt;

- › die Farbtoleranz von LED's. Der Lichtstrom und die Leistung unterliegen bei LED's einer Toleranz von +/- 10%;

- › Lichtstromrückgänge von LED-Produkten von weniger als 0,6% pro 1000 Betriebsstunden;

- › Abweichungen in den Lichteigenschaften von LED-Produkten bei Nachlieferungen gegenüber den Ursprungsprodukten aufgrund nutzungsbewingter Veränderung und technischen Fortschritts;

- › Einstellungen bzw. Parametrierungen an Anlagen, die sich aufgrund von Verschleiss, Ermüdung oder Verschmutzung verändern;

- › Produktfehler, welche auf Softwarefehler, Bugs, Viren oder Ähnliches zurückzuführen sind;

- › von Zeit zu Zeit notwendige Dienstleistungen wie neuerliche Inbetriebnahme, Software Updates etc.

- 5.3. Die Gültigkeit der Garantie endet bei: Nichteinhalten der ausgehändigten oder unter www.ribag.ch zur Verfügung stehenden Montage-, Pflege- und Gebrauchsanleitung;

- › Überschreiten der Grenzwerte für Temperaturen und Spannungen;

- › Installation und Betrieb von Lampen, die nicht den IEC-Spezifikationen entsprechen;

- › nicht bestimmungsgemässen mechanischen Belastungen;

- › kundenseitiger Abänderung des Produkts vom Originalzustand;

- › Montage, Wartung, Reparatur oder Pflege durch nicht fachkundige Personen;

- › Produktschäden, verursacht durch den Verkäufer, Installateur oder Drittpersonen;

- › Schäden, die auf normale Abnutzung oder vorsätzliche Beschädigung zurückzuführen sind (bei fahrlässiger Schadenverursachung wird ein Mitverschulden einvernehmlich angerechnet);

- › unsachgemässe Installation oder Inbetriebnahme;

- › mangelnde oder fehlerhafte Wartung;

- › Produkten, die nicht ihrem vorgesehenen Zweck entsprechend verwendet wurden oder werden;

- › Schäden durch höhere Gewalt oder Naturkatastrophen.

6. Kostentragung bei Garantieausschlussfällen

- 6.1. Sofern sich ein Produktfehler als durch diese vorstehenden Garantiebedingungen nicht gedeckt erweist, sind die bei Versand und Transport des Produkts entstehenden Kosten vom Kunden selbst zu tragen. Zusätzlich hat der Kunde die Kosten, einschliesslich etwaiger Arbeitskosten, zu tragen, die bei der Untersuchung des Produkts entstehen, sowie die Kosten der Demontage und der Wiederinstallation des Produkts. Sofern der Kunde nach Information durch RIBAG, dass kein Garantieanspruch besteht und über die voraussichtlichen durch die Instandsetzung entstehenden Kosten die Ausführung der Instandsetzung wünscht, hat er zusätzlich die Kosten für die Ersatzteile und die Arbeitskosten zu tragen.

- 6.2. Hat das Produkt den Mangel nicht bereits bei Auslieferung aufgewiesen, entscheidet RIBAG im Einzelfall, ob eine Beseitigung auf dem Kulanzweg vorgenommen wird. Einen Rechtsanspruch auf Mängelbeseitigung hat der Kunde in diesem Fall nicht.

7. Gesetzliche Rechte

- 7.1. Dem Verbraucher stehen neben den Rechten aus der Garantie die gesetzlichen Rechte zu. Diese für den Verbraucher unter Umständen günstigeren Rechte werden durch die Garantie nicht eingeschränkt.

8. Anwendbares Recht und Gerichtsstand

- 8.1. Auf diese Garantie findet Schweizer Recht unter Ausschluss des Wiener Kaufrechts Anwendung. Erfüllungsort für die Verpflichtungen aus dieser Garantie ist Safenwil, Schweiz. Soweit zulässig ist Gerichtsstand Safenwil, Schweiz.

ALLGEMEINE LIEFERBEDINGUNGEN

gültig ab 1. 1. 2018 bis Widerruf

1. Vertragsgegenstand

- 1.1. Diese Allgemeinen Lieferbedingungen gelten als Grundlage für alle Verträge über die Lieferung von Waren und die Erbringung von Dienstleistungen durch die RIBAG Licht AG, Kanalstrasse 18, CH-5745 Safenwil.
- 1.2. Abweichungen von diesen Bedingungen sind nur bei schriftlicher Anerkennung durch die RIBAG Licht AG wirksam. Einkaufsbedingungen oder andere vom Kunden vorgelegte Bedingungen gelten ausdrücklich als wegbedungen. Abweichende Bestimmungen werden nur anerkannt, wenn diese von RIBAG Licht AG vorgängig sowie ausnahmslos in schriftlicher Form bestätigt wurden.

2. Angebot und Preise

- 2.1. Angebote der RIBAG Licht AG erfolgen, sofern ihre Gültigkeitsdauer nicht ausdrücklich vermerkt ist, freibleibend und unter Vorbehalt des Zwischenverkaufs.
- 2.2. An allen Zeichnungen, Entwürfen und Kostenvorschlägen behält sich RIBAG Licht AG das Eigentums- und Urheberrecht vor. Diese Unterlagen werden dem Käufer persönlich anvertraut und dürfen ohne schriftliche Genehmigung der RIBAG Licht AG weder Dritten zugänglich gemacht noch kopiert werden. Auf ihr Verlangen sind sie ihr zurückzugeben.
- 2.3. Lichtplanungen, die auf Verlangen des Interessenten erstellt werden, können dem Käufer verrechnet werden, wenn kein entsprechender Lieferauftrag erteilt wird.
- 2.4. Einkaufsbedingungen des Käufers oder Änderungen der vorliegenden Lieferbedingungen sowie alle sonstigen Vereinbarungen sind für die RIBAG Licht AG nur soweit verbindlich, als diese von ihr schriftlich anerkannt wurden.
- 2.5. Der Vertrag gilt als geschlossen, wenn die RIBAG Licht AG nach Erhalt der Bestellung eine schriftliche Auftragsbestätigung oder eine Lieferung an den Käufer abgesandt hat. Nicht als Vertragsschluss gilt hingegen die Bestätigung der RIBAG Licht AG betreffend

- 2.6. Erhalt bzw. Eingang einer Bestellung. Die Preise gelten ab Werk bzw. ab Lager der RIBAG Licht AG exkl. gesetzlicher Mehrwertsteuer, exkl. Leuchtmittel, Transportkosten und Verpackung, Versicherung, Steuern und Abgaben (wie bspw. Mehrwertsteuer, vRG, über die Stiftung SENS eRecycling in der Schweiz, der WEEE-Kosten der EU-Richtlinie über Elektro- und Elektronikaltgeräte innerhalb der EU oder Zölle), Montage, Installation, Inbetriebnahme sowie sonstiger Nebenkosten. Solche Kosten gehen zu Lasten des Käufers und werden vom Verkäufer oder der zuständigen Behörde zusätzlich in Rechnung gestellt.

3. Bestellungen

- 3.1. Nach Vertragsschluss sind Änderungen der Bestellung durch den Käufer nur mit Zustimmung der RIBAG Licht AG und unter Vorbehalt der Schadloshaltung möglich. Bei Spezialanfertigungen sind Abänderungen oder Annullierungen ausgeschlossen.
- 3.2. Auf Abruf bestellte Ware muss innert der festgelegten Abruffrist vom Käufer abgenommen werden. Wird diese Frist überschritten, besteht die Berechtigung zur Fakturierung.

4. Zahlungsbedingungen

- 4.1. Folgende Zahlungsmöglichkeiten werden angeboten:
 - › Rechnung
Die Rechnungen werden per E-Mail verschickt.
 - › Vorauskasse
Nach erfolgreich abgeschlossener Bestellung erhält der Vertragspartner die Vorauskassen-Rechnung per E-Mail zugestellt. Aus systemtechnischen Gründen werden die Artikel erst versandt, wenn der Betrag auf unserem Konto gutgeschrieben wurde. Dies kann unter Umständen etwas mehr Zeit in Anspruch nehmen. Wenn der Vertragspartner die Bestellung dringend benötigt und per Vorauskasse bezahlt hat,

ist die Kontaktaufnahme unter info@ribag.com (mit Zusendung der Zahlungsbestätigung) notwendig, damit die Lieferung nach Möglichkeit beschleunigt werden kann. Der Käufer muss einen Bedarf zur beschleunigten Lieferung gegenüber RIBAG Licht AG jedoch ausdrücklich anzeigen (z. B. via telefonische Kontaktaufnahme).

- 4.2. Rechnungen sind vom Käufer innert 30 Tagen ohne jeden Abzug zahlbar. Andere Zahlungsbedingungen sind schriftlich zu vereinbaren.

5. Lieferfristen

Die Lieferfristen werden in der Auftragsbestätigung für jedes Produkt separat aufgeführt. Diese Lieferfristen stellen unverbindliche Lieferzeiträume dar und erfolgen nach bestem Wissen. Eventuelle Ersatzansprüche wegen Terminüberschreitung können von der RIBAG Licht AG nicht anerkannt werden.

6. Lieferung, Verpackung und Prüfung der Waren

- 6.1. Die RIBAG Licht AG bestimmt die Art des Versandes. Sie ist berechtigt, die Ware in Teillieferungen auszuliefern. Alle Lieferungen werden an das Lager des Käufers oder an eine vorgängig bestimmte Adresse geliefert. Die Auslieferungen erfolgen ebenerdig oder auf Rampe. Der Käufer stellt die zum Ausladen notwendigen Personen auf seine Kosten zur Verfügung. Die Art der Lieferung ist abhängig vom Gewicht und kann durch unterschiedliche Dienstleister erfolgen.
- 6.2. Der Käufer hat die angelieferte Ware unverzüglich zu prüfen. Es gilt die Unterschrift eines Bevollmächtigten des Käufers als Bestätigung dafür, dass die Sendung vollständig und frei von sichtbaren Schäden abgeliefert worden ist. Die Ware reist auf Gefahr und Risiko des Käufers. Die Gefahr geht somit auf den Käufer über, sobald die RIBAG Licht AG die Ware dem Versandunternehmen übergeben hat.

- 6.3. Minder- oder Falschlieferungen sowie Mängel können nur innerhalb von 10 Tagen nach Ankunft der Warenlieferung schriftlich beanstandet werden. Transportschäden und Sachschäden an der gelieferten Ware müssen unverzüglich bei RIBAG Licht AG angemeldet werden. Zu spät beanstandete Schäden können nicht mehr bearbeitet werden. Die Verpackung muss zur Begutachtung bereitgehalten werden. Transportschäden sind umgehend beim Spediteur direkt anzumelden.
- 6.4. Die Entsorgung von Verpackungsmaterial geht zu Lasten des Käufers. Hat der Käufer seinen Geschäftssitz in einem Land, in welchem spezielle gesetzliche Bestimmungen zum Verpackungsmaterial bestehen (z. B. Deutschland: Verpackungsgesetz), ist es Sache des Käufers, sich im Rahmen der Entsorgung an die geltenden gesetzlichen Bestimmungen zu halten und sich für die Entsorgung des von RIBAG Licht AG zugestellten Verpackungsmaterials den allenfalls vorgesehenen Systemen (Deutschland: Duales System) selber und auf eigene Kosten anzuschliessen.
- 6.5. Sofern auf Seite des Verkäufers unvorhersehbare oder vom Parteiwillen unabhängige Umstände wie bspw. alle Fälle höherer Gewalt, eintreten, welche die Einhaltung einer vereinbarten Lieferfrist behindern, verlängert sich diese jedenfalls um die Dauer dieser Umstände; dazu zählen insbesondere bewaffnete Auseinandersetzungen, behördliche Eingriffe und Verbote, Transport- und Verzollungsverzug, Transportschäden, Energie- und Rohstoffmangel, Arbeitskonflikte sowie Ausfall eines wesentlichen, schwer ersetzbaren Zulieferanten auf Seite des Verkäufers.
- 6.6. Behördliche und etwa für die Ausführung von Anlagen erforderliche Genehmigungen Dritter sind vom Käufer zu erwirken.

7. Gefahrenübergang und Erfüllungsort

- 7.1. Erfüllungsort für die Lieferung von Waren ist immer das Werk bzw. Lager der RIBAG Licht AG. Nutzung und Gefahr gehen mit der Aussonderung oder dem Abgang der Lieferung ab Werk bzw. ab Lager auf den Käufer über, unabhängig von der für die Lieferung vereinbarten Preisstellung (wie z. B. franko, CIF, u. ä.). Dies gilt auch dann, wenn die Lieferung im Rahmen einer Montage erfolgt oder wenn der Transport durch die RIBAG Licht AG durchgeführt oder organisiert wird.
- 7.2. Im Falle von Abgängen und Beschädigungen während des Transportes obliegt die Reklamation gegenüber dem Beförderer dem Käufer, dem empfohlen wird, die sofortige amtliche Tatbestandsaufnahme zu veranlassen.
- 7.3. Bei Aufträgen und Dienstleistungen ist der Erfüllungsort dort, wo die Leistung erbracht wird; im Zweifelsfall das Werk der RIBAG Licht AG. Die Gefahr für eine Leistung oder Teilleistung geht mit ihrer Erbringung auf den Käufer über.

8. Mustersendungen

Ausnahmsweise werden Leuchten für Bemusterungen für höchstens 60 Tage zur Verfügung gestellt. Innert dieser Zeit nicht retourniertes Material wird verrechnet. In jedem Fall werden Leuchten verrechnet, die vom Käufer abgeändert oder beschädigt wurden.

9. Rücksendungen

- 9.1. Es werden nur originalverpackte Produkte zurückgenommen. Beschädigtes Material wird nicht gutgeschrieben. Allfällige Instandstellungsarbeiten werden zu Selbstkosten verrechnet. Fehlende Teile wie Fluoreszenzröhren, Befestigungsmaterial, Originalverpackung usw. werden verrechnet.
- 9.2. Ware, deren Verkaufsdatum (Rechnung der RIBAG Licht AG) weiter als 6 Monate zurückliegt, kann nicht mehr zurückgenommen werden.

- 9.3. Spezialanfertigungen, abgeänderte Standardmodelle (Farbe oder Ausführung) sowie Lichtquellen werden nicht zurückgenommen.
- 9.4. Werden Rücksendungen zu Unrecht auf Kosten der RIBAG Licht AG vorgenommen, so kann RIBAG Licht AG diese Rücksendekosten dem Käufer in Rechnung stellen oder bei weiteren Bestellungen zum Kaufpreis hinzurechnen.

10. Garantie und Gewährleistung

- 10.1. Die RIBAG Licht AG übernimmt gegenüber dem Käufer für die unter der Marke RIBAG hergestellten und vertriebenen Produkte eine fünfjährige Herstellergarantie für Produkte, die ab dem 1.9.2012 erworben wurden. Die Garantiefrist beginnt ab Kaufdatum. Die Garantiebestimmungen können im Internet unter www.ribag.com/terms eingesehen werden. Im Übrigen beträgt die Gewährleistungsfrist für neue Ware maximal 12 Monate nach Auslieferung. Sie beginnt mit dem Zeitpunkt des Übergangs von Nutzen und Gefahr.
- 10.2. Die RIBAG Licht AG gewährleistet ausserdem, dass die von ihr gelieferte Ware frei von Fabrikations- und/oder Materialfehlern ist. Elektronische Verschleisssteile sowie gebrauchte Ware sind von jeglicher Gewährleistung ausgenommen. Zugewiesene Eigenschaften sind nur jene, die in Produktinformationen ausdrücklich als solche bezeichnet sind. Eine Zusicherung gilt längstens bis zum Ablauf der Gewährleistungsfrist.
- 10.3. Wird eine Ware vom Verkäufer auf Grund von Konstruktionsangaben, Zeichnungen, Modellen oder sonstigen Spezifikationen des Käufers angefertigt, so beschränkt sich die Gewährleistung des Verkäufers auf sorgfältige Ausführung.
- 10.4. Bei erbrachtem Nachweis eines Fabrikations- und/oder Materialfehlers durch den Käufer kann die RIBAG Licht AG nach ihrer Wahl entweder einen kostenlosen Ersatz leisten oder den Mangel beheben.
- 10.5. Alle im Zusammenhang mit der Mängelbehebung entstehenden Nebenkosten (wie z. B.

ALLGEMEINE LIEFERBEDINGUNGEN

gültig ab 1. 1. 2018 bis Widerruf

- für Ein- und Ausbau, Transport, Entsorgung, Fahrt und Wegzeit, Hebevorrichtungen, Gerüste) gehen zu Lasten des Käufers.
- 10.6. Rechnungen für vorgenommene Instandstellungen (durch den Käufer oder dritte Personen), werden nur dann anerkannt, wenn diese Kosten dem Verkäufer vorher schriftlich mitgeteilt und eine Kostenübernahme des Verkäufers schriftlich bestätigt wurde. Im Übrigen erlischt die Gewährleistung sofort, wenn der Käufer oder ein Dritter ohne schriftliche Einwilligung des Verkäufers an der Ware Änderungen oder Instandsetzungen vornimmt.
- 10.7. Der Käufer muss Mängel an der gelieferten Ware unverzüglich rügen. Der Käufer muss in der Lage sein, die geltend gemachten Mängel zu beweisen. Der Entscheid über die Art der Mängelbehebung liegt ausschliesslich bei RIBAG Licht AG. RIBAG Licht AG kann das bemängelte Produkt durch neue einwandfreie Ware ersetzen (Ersatzlieferung). Das Recht auf Wandelung oder Minderung wird ausgeschlossen, sofern eine Ersatzlieferung möglich ist oder eine wiederholte Nachbesserung oder ein Austausch aus Gründen, die RIBAG Licht AG nicht zu vertreten hat, scheitert.
- 10.8. Jegliche Garantie setzt im Übrigen voraus, dass das defekte Produkt verpackt an die untenstehenden Adressen gesendet wird: Innerhalb der Schweiz und Liechtenstein: RIBAG Licht AG
Kanalstrasse 18
5745 Safenwil
Schweiz
Alle übrigen Länder ausserhalb der Schweiz und Liechtenstein:
RIBAG Licht AG
c/o Bächle Logistics GmbH
Auf Herdenen 24
78052 Villingen
Deutschland
- 10.9. Garantie und Gewährleistung sind ausgeschlossen, wenn unsachgemässe Änderungen an den Produkten vorgenommen werden

sowie Schäden durch Fehlmanipulationen oder mechanische Beschädigungen vorliegen. Ausgeschlossen von der Garantie oder einer reduzierten Garantiedauer sind Verschleisssteile.

11. Eigentumsvorbehalt

- 11.1. Die gelieferten Produkte bleiben bis zur vollständigen Bezahlung Eigentum von RIBAG Licht AG. Diese ist berechtigt, jederzeit (auch nachträglich) einen entsprechenden Eintrag in ein nationales Eigentumsvorbehaltsregister oder ein ähnliches nationales Register am Geschäftssitz des Käufers vorzunehmen.
- 11.2. Der Käufer erklärt hiermit sein Einverständnis zur Eintragung des Eigentumsvorbehaltes an seinem Geschäftssitz. Ebenso verpflichtet sich der Käufer, im Falle von Zwangsvollstreckungsmassnahmen den bestehenden Eigentumsvorbehalt der RIBAG Licht AG gegenüber Dritten unverzüglich anzuzeigen.
- 11.3. Die gelieferten Produkte sind durch den Käufer bis zu diesem Zeitpunkt in einem wiederverkaufsfähigen Zustand aufzubewahren. Der Käufer hat RIBAG Licht AG von Zugriffen Dritter, insbesondere von Zwangsvollstreckungsmassnahmen sowie sonstigen Beeinträchtigungen der Produkte unverzüglich schriftlich zu unterrichten. Der Käufer hat für alle Schäden und Kosten aufzukommen, die durch einen Verstoß gegen diese Verpflichtungen sowie durch nicht vorgenommene, erforderliche Interventionen entstehen.

12. Haftung

- 12.1. Die Haftung richtet sich nach den anwendbaren gesetzlichen Bestimmungen. Schadenersatzansprüche aus Unmöglichkeit der Leistung, aus Vertragsverletzung, aus Verschulden bei Vertragsschluss und aus unerlaubter Handlung, sind – soweit nicht vorsätzliches oder grobfahrlässiges Handeln seitens der RIBAG Licht AG vorliegt – ausgeschlossen. Die Haftung für indirekte

Schäden und Folgeschäden (Mangelfolgeschäden) ist – gleich aus welchem Rechtsgrund und vorbehaltlich zwingender gesetzlicher Bestimmungen – ausgeschlossen. Die Haftung für eine allfällige Verletzung von Schutzrechten Dritter ist – soweit nicht vorsätzliches oder grobfahrlässiges Handeln seitens der RIBAG Licht AG vorliegt – ausgeschlossen.

- 12.2. RIBAG Licht AG aktualisiert sämtliche dargestellten Produktinformationen fortlaufend. Der Anspruch ist, alle angebotenen Produkte und Dienstleistungen für den Käufer klar und aktuell zu führen. Für Druckfehler, Aktualität, Richtigkeit oder Vollständigkeit der zur Verfügung gestellten Produktinformationen übernimmt die RIBAG Licht AG keine Haftung. Deshalb sind alle Angaben ohne Gewähr und nicht als Zusicherung zu verstehen.
- 12.3. Ausserdem behält sich RIBAG Licht AG das Recht vor, Änderungen oder Ergänzungen der bereitgestellten Internetseiten jederzeit, ohne Mitteilung vorzunehmen, beziehungsweise Inhalte oder Produktbeschreibungen und Preise zu aktualisieren.
- 12.4. Beleuchtungssysteme sind regelmässig zu warten (Wartungsplan), um Anspruch auf Gewährleistung zu haben. Die spezifischen Wartungsanforderungen ergeben sich gemäss dem Beleuchtungssystem, der Leuchte, der Lichtquelle und der verwendeten Betriebsgeräte. Bei Nichteinhaltung allfälliger Bedingungen für Montage, Inbetriebnahme und Benutzung (wie z. B. in Bedienungsanleitungen enthaltene Wartungspläne udgl.) oder bei Missachtung von gesetzlichen oder behördlichen Auflagen/ Vorschriften für die Montage, Inbetriebnahme und Benutzung ist jeder Schadenersatz ausgeschlossen.

13. Nebenabreden

Andere Vereinbarungen als diese Lieferbedingungen sowie Nebenabreden gelten nur, wenn diese schriftlich vereinbart worden sind.

14. Erfüllungsort und Gerichtsstand

- 14.1. Ausschliesslicher Erfüllungsort für den Käufer und für die RIBAG Licht AG ist Safenwil (Schweiz) und zwar auch dann, wenn in den Lieferungen franko-, CIF-, FOB-ähnliche Klauseln vereinbart sind.
- 14.2. Gerichtsstand ist Safenwil (Schweiz). Die RIBAG Licht AG behält es sich vor, den Käufer nach ihrer Wahl auch an dessen Geschäftssitz oder an einem anderen zuständigen Gericht zu belangen.

15. Anwendbares Recht

- 15.1. Die Rechtsbeziehungen zwischen der RIBAG Licht AG und dem Käufer für alle Rechtsfragen unterstehen ausschliesslich dem schweizerischen Recht, insbesondere dem Obligationenrecht (OR) und hier speziell dem Kaufrecht (Art. 184 ff. OR). Die Anwendung des Übereinkommens der Vereinten Nationen über Verträge über den internationalen Warenkauf vom 11. 4. 1980 (CISG; «Wiener Kaufrechtsabkommen») ist ausdrücklich ausgeschlossen.
- 15.2. Soweit die vorliegenden AGB keine speziellen Regelungen enthalten und nicht schriftlich von diesen AGB abweichende Vertragsbestimmungen unter den Parteien vereinbart worden sind, gelten auch – soweit zulässig – ausschliesslich die Bestimmungen des Schweizerischen Datenschutzrechts. Sollten einzelne Bestimmungen unwirksam sein oder werden, so sind die übrigen Bestimmungen hiervon nicht berührt.
- 15.3. Falls einzelne Bestimmungen dieses Vertrages unwirksam sein sollten, werden die übrigen Bestimmungen davon nicht berührt. Die unwirksame Bestimmung ist durch eine gültige zu ersetzen, die dem angestrebten Ziel möglichst nahekommt. Diese Lieferbedingungen gehen, wenn sie in Widerspruch mit Submissionsbestimmungen stehen, diesen vor.

16. Immaterialgüterrechte

- 16.1. RIBAG Licht AG behält sich für jedes Design, Texte und Grafiken alle Rechte vor, insbesondere alle Eigentums- und Urheberrechte. Die Verwendung von Bild-, Plan- und Informationsmaterial ist ohne Einwilligung von RIBAG Licht AG nicht gestattet. Alle Bilder stehen im Alleineigentum der RIBAG Licht AG.
- 16.2. Wird eine Ware von RIBAG Licht AG auf Grund von Konstruktionsangaben, Zeichnungen, Modellen oder sonstigen Spezifikationen des Käufers angefertigt, hat der Käufer die RIBAG Licht AG bei allfälliger Verletzung von Schutzrechten schad- und klaglos zu halten und auf Wunsch der RIBAG Licht AG in entsprechenden Verfahren als Partei oder Intervenant auf eigene Kosten beizutreten und den Prozess zu Gunsten der RIBAG Licht AG zu führen.
- 16.3. Angebots- und Projektunterlagen sowie Ausführungsunterlagen wie z. B. Pläne, Skizzen und sonstige technische Unterlagen bleiben ebenso wie Muster, Kataloge, Prospekte, Abbildungen und dgl. stets geistiges Eigentum der RIBAG Licht AG und unterliegen den einschlägigen gesetzlichen Bestimmungen hinsichtlich Vervielfältigung, Nachahmung, Wettbewerb usw. Die Unterlagen können von der RIBAG Licht AG jederzeit zurückgefordert werden und sind ihr vom Käufer unaufgefordert zurückzustellen, wenn eine Bestellung anderweitig erteilt wurde.

LEGENDE

Sicherheitstechnische Einteilung von Leuchten

IP Schutzarten

1. Kennziffer	2. Kennziffer
Schutz gegen Fremdkörper und Berührung	Schutz gegen Wasser
0 ungeschützt	0 ungeschützt
1 geschützt gegen feste Fremdkörper > 50 mm	1 geschützt gegen Tropfwasser 
2 geschützt gegen feste Fremdkörper > 12 mm	2 geschützt gegen Tropfwasser unter 15°
3 geschützt gegen feste Fremdkörper > 2,5 mm	3 geschützt gegen Sprühwasser 
4 geschützt gegen feste Fremdkörper > 1 mm	4 geschützt gegen Spritzwasser 
5 geschützt gegen Staub 	5 geschützt gegen Strahlwasser  
6 dicht gegen Staub 	6 geschützt gegen starkes Strahlwasser
	7 geschützt gegen zeitweises Eintauchen  
	8 geschützt gegen dauerhaftes Untertauchen   ... m

Schutzklassen

	Schutzklasse I Anschluss berührbarer Metallteile an den Schutzleiter.
	Schutzklasse II Spannungsführende Teile sind mit einer zusätzlichen Schutzisolierung versehen. Der Anschluss des Schutzleiters ist nicht erlaubt.
	Schutzklasse III Leuchten werden an einer für den Menschen ungefährlichen Schutzkleinspannung (≤ 50 Volt) betrieben.
	Bei der Angabe der Lebensdauer der LED bedeutet L90 B10, dass nach der Angabe in Stunden (beispielsweise 50'000 h) bei 10% der LEDs ein Lichtstromrückgang auf 90% zu erwarten ist.
	Alle Massangaben entsprechen der Masseinheit mm.
	Leuchtenlichtstrom (lm) und Anschlussleistung (W) gemäss photometrischen Leuchtenmessungen. Sämtliche lichttechnischen Messdaten zu den Produkten finden Sie über unsere Webseite www.ribag.com .

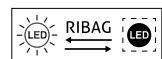

LED austauschbar durch RIBAG



LED austauschbar durch Fachperson

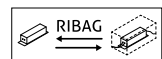

Betriebsgerät austauschbar durch RIBAG



Betriebsgerät austauschbar durch Fachperson

NOTIZEN NOTES

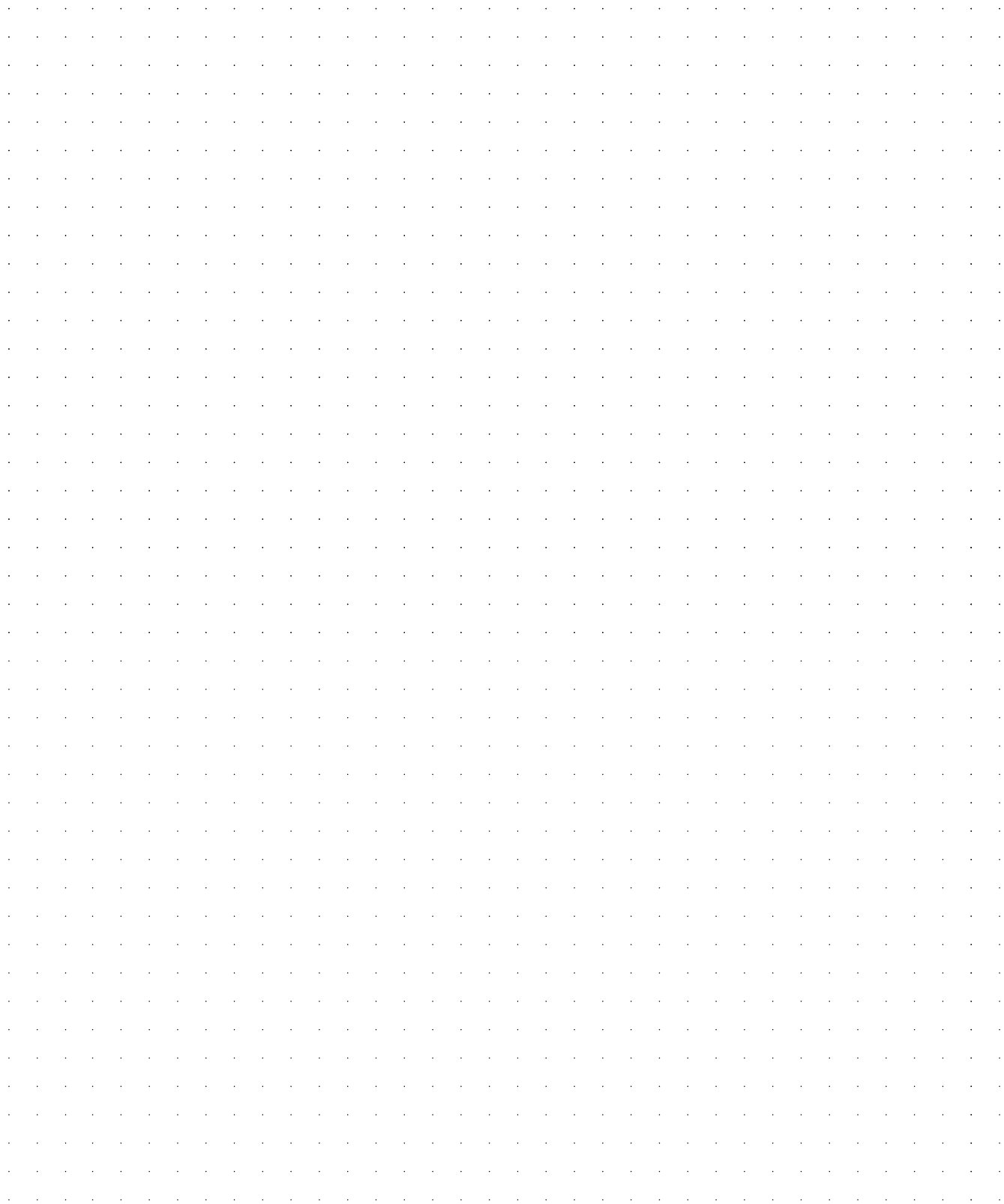
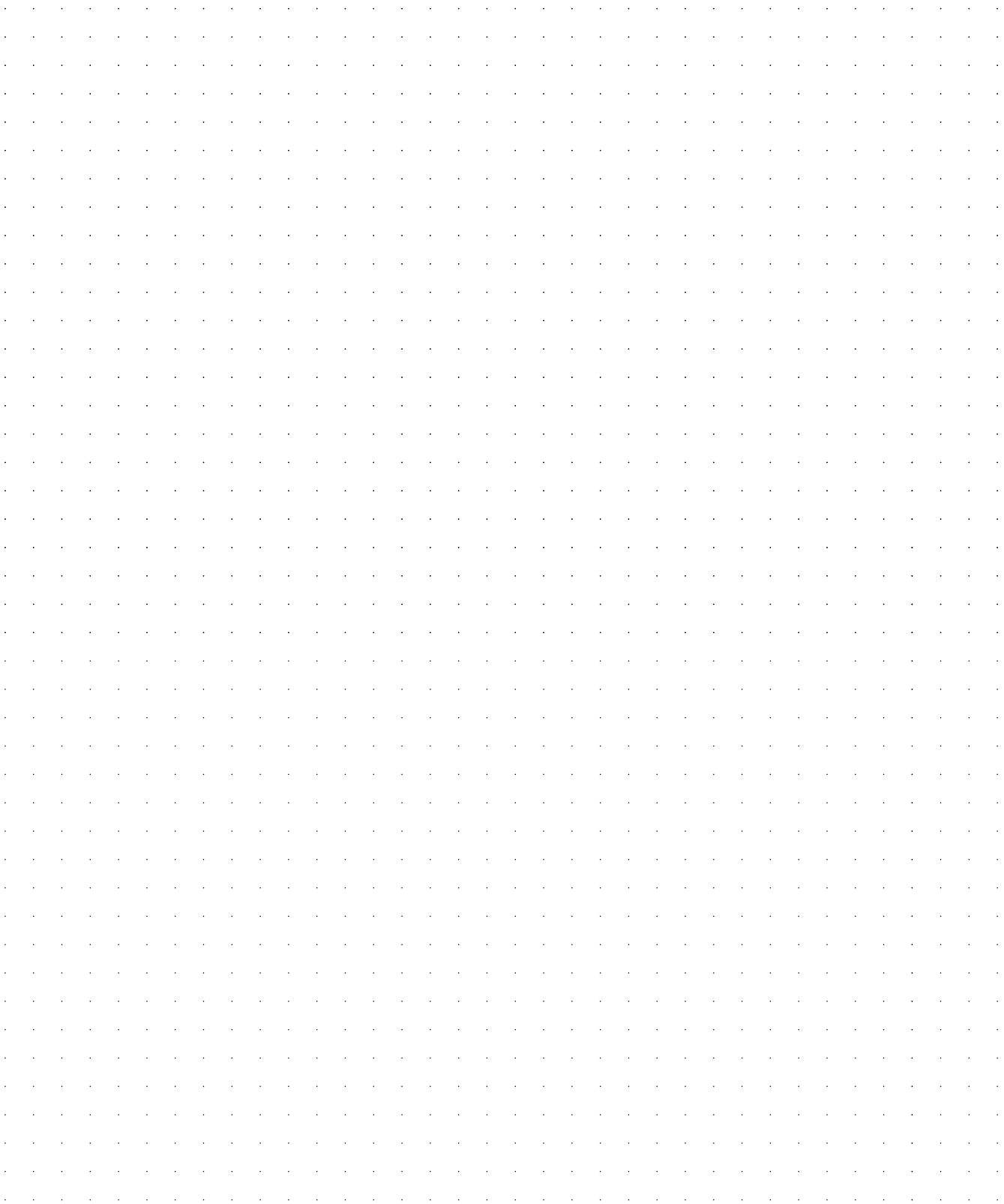

IMPRESSUM IMPRINT

Bildnachweis

Picture credits

© Sandra Eigenheer, Seealpsee (AI)	5
© Martin Mägli, Wildhaus (SG)	7
© Martin Mägli, Sigriswil (BE)	8
© Martin Mägli, Vanil noir (FR)	11
© Martin Mägli, Weissenstein (SO)	12
© Philipp Klemm / RDL, Suhr	21
© Laura Egger	34
© Laura Egger	35
© bonainvest AG, Solothurn	47
© Tom Bässler	52
© Felix Wey	53
© Roger Buser, room42	54
© Roger Buser, room42	55
© Bruno Helbling	58
© Ruedi Walti	75
© Daniel Erne	76
© Reinhard Zimmermann, Immobilien Aargau	115
© Marcel Hagen	165
© Simon Menges, Berlin	178
© Innenarchitektur haeubi.ch photobaechler.ch	181
© Tölle Studios GmbH	182
© Patrick Kunz	183
© Forma Architekten AG	198
© Patrick Kunz	199

Alle anderen Bilder © RIBAG Licht AG
All other pictures © RIBAG Licht AG



ribag.com



@ribaglight



ribaglight

MATERIALMUSTER MATERIAL SAMPLES

Lackfarben Varnish colours



weiss RAL 9003
white RAL 9003



grau RAL 9006
grey RAL 9006

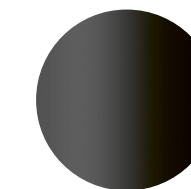

schwarz RAL 9005
black RAL 9005

Eloxalfarben Anodisin dyes

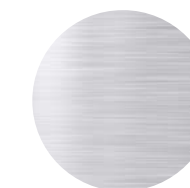

farblos eloxiert
natural anodised



schwarz eloxiert
black anodised

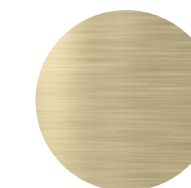

champagne eloxiert
champagne anodised



goldbraun eloxiert
golden brown anodised

Weitere Farben Additional colours



glanzverchromt
chrome polished



rosé gold
rose gold



sand gold
sand gold

Naturmaterialien¹ Natural materials¹



Holzblende Eiche
wood shade oak



Holzblende
Schwarznuß
wood shade
black walnut

¹ Hinweis: Für die Wechselblenden der KIVO verwenden wir Massivholz. Bitte beachten Sie, dass es sich bei diesen Materialien um Naturprodukte handelt, welche sich im Materialbild voneinander unterscheiden können.

¹ Note: To produce the alternating shades of the KIVO we use solid wood. Please note that these materials are natural products which differentiate themselves one from the other in relation to the surface structure.

Headquarters

RIBAG Licht AG
Kanalstrasse 18
5745 Safenwil
Switzerland
Tel +41 62 737 90 10 (Sales)
Tel +41 62 737 50 70 (Service)
info@ribag.com
www.ribag.com

© RIBAG Licht AG
Lighting Collection 2023
Subject to modifications

961.061.23 DE/CHF 11/23

Weitere Farbvarianten auf Anfrage. Bitte beachten Sie allfällige Pflegehinweise in den jeweiligen Montageanleitungen.
Further colour variants on request. Please note the care instructions in the respective fitting instructions.

